

**UNIVERSIDAD
ABIERTA
INTERAMERICANA**



Profesor: Sábato, Santiago.

Alumno: Cafferata, Juan Pablo.

Sede: Lomas

Turno: Noche

Proyecto: Eco-Equipamientos

	ECO-EQUIPAMIENTOS			AÑO 2011
	Alumno: Cafferata, Juan Pablo	Legajo: 7296		
	Sede: Lomas	Comisión: 5°A	Turno: Noche	

Contenido

1. Análisis	9
1.1 Listado de Casos de Uso.....	10
1.2 Especificación Concreta de Casos de Uso.....	12
1.2.1 CU-001-001 Alta de Usuario	12
1.2.2 CU-001-002 Baja de Usuario	18
1.2.3 CU-001-003 Modificación de Usuario	21
1.2.4 CU-001-004 Consulta de Usuario.....	27
1.2.5 CU-001-005 Log-In.....	33
1.2.6 CU-001-006 Log-Out.....	37
1.2.7 CU-001-007 Recuperar Contraseña.....	40
1.2.8 CU-001-008 Cambiar Idioma.....	44
1.2.9 CU-002-001 Baja de Cliente	48
1.2.10 CU-002-002 Consulta de Cliente	51
1.2.11 CU-002-003 Alta de Pedido	56
1.2.12 CU-002-004 Baja de Pedido	64
1.2.13 CU-002-005 Modificación de Pedido.....	67
1.2.14 CU-002-006 Consulta de Pedido	72
1.2.15 CU-002-007 Alta de Ticket de Soporte.....	77
1.2.16 CU-002-008 Baja de Ticket de Soporte.....	83
1.2.17 CU-002-009 Modificación de Ticket de Soporte.....	86
1.2.18 CU-002-010 Consulta de Ticket de Soporte.....	92
1.2.19 CU-002-011 Alta de Reunión de Asesoramiento.....	96
1.2.20 CU-002-012 Baja de Reunión de Asesoramiento.....	102
1.2.21 CU-002-013 Modificación de Reunión de Asesoramiento.....	105
1.2.22 CU-002-014 Consulta de Reunión de Asesoramiento.....	111
1.2.23 CU-003-001 Alta de Producto.....	115
1.2.24 CU-003-002 Baja de Producto.....	121
1.2.25 CU-003-003 Modificación de Producto.....	124
1.2.26 CU-003-004 Consulta de Producto.....	130
1.2.27 CU-003-005 Alta de Categoría	134
1.2.28 CU-003-006 Baja de Categoría	141

	ECO-EQUIPAMIENTOS			AÑO 2011
	Alumno: Cafferata, Juan Pablo	Legajo: 7296		
	Sede: Lomas	Comisión: 5°A	Turno: Noche	

1.2.29 CU-003-007 Modificación de Categoría	144
1.2.30 CU-003-008 Consulta de Categoría	150
1.2.31 CU-004-001 Alta de Proveedor.....	154
1.2.32 CU-004-002 Baja de Proveedor.....	161
1.2.33 CU-004-003 Modificación de Proveedor	164
1.2.34 CU-004-004 Consulta de Proveedor	170
1.2.35 CU-005-001 Alta de Encuesta	175
1.2.36 CU-005-002 Baja de Encuesta	181
1.2.37 CU-005-003 Modificación de Encuesta	184
1.2.38 CU-005-004 Consulta de Encuesta	190
1.2.39 CU-006-001 Alta de Perfil	194
1.2.40 CU-006-002 Baja de Perfil	200
1.2.41 CU-005-003 Modificación de Perfil	203
1.2.42 CU-006-004 Consulta de Perfil.....	208
1.2.43 CU-007-001 Recalcular Dígitos Verificadores	211
1.2.44 CU-007-002 Crear Backup	214
1.2.45 CU-007-003 Restaurar Backup.....	217
1.2.46 CU-007-004 Consulta de Bitácora.....	220
1.2.47 CU-007-005 Depuración de Bitácora.....	223
1.3 Referencias Cruzadas	227
1.4 Lista de Errores.....	228
1.4.1 Listado de Errores de la Solución web.....	228
1.4.2 Listado de Errores de Internet Information Services 7.0 (IIS)	232
1.4.3 Listado de Errores de Microsoft Sql Server 2008.....	235
1.5 Diagramas de Secuencia.....	246
1.5.1 DS-001-001 Alta de Usuario	246
1.5.2 DS-001-002 Baja de Usuario	247
1.5.3 DS-001-003 Modificación de Usuario	248
1.5.4 DS-001-004 Consulta de Usuario	249
1.5.5 DS-001-005 LogIn	250
1.5.6 DS-001-006 LogOut	251
1.5.7 DS-001-007 Recuperar Contraseña	252

	ECO-EQUIPAMIENTOS			AÑO 2011
	Alumno: Cafferata, Juan Pablo		Legajo: 7296	
	Sede: Lomas	Comisión: 5°A	Turno: Noche	

1.5.8 DS-001-008 Cambiar Idioma	253
1.5.9 DS-002-002 Baja de Cliente	254
1.5.10 DS-002-004 Consulta de Cliente	255
1.5.11 DS-002-005 Alta de Pedido	256
1.5.12 DS-002-006 Baja de Pedido	257
1.5.13 DS-002-007 Modificación de Pedido	258
1.5.14 DS-002-008 Consulta de Pedido	259
1.5.15 DS-002-009 Alta de Soporte	260
1.5.16 DS-002-010 Baja de Soporte	261
1.5.17 DS-002-011 Modificación de Soporte.....	262
1.5.18 DS-002-012 Consulta de Soporte	263
1.5.19 DS-002-013 Alta de Reunión	264
1.5.20 DS-002-014 Baja de Reunión.....	265
1.5.21 DS-002-015 Modificación de Reunión	266
1.5.22 DS-002-016 Consulta de Reunión	267
1.5.23 DS-003-001 Alta de Producto	268
1.5.24 DS-003-002 Baja de Producto	269
1.5.25 DS-003-001 Modificación de Producto	270
1.5.26 DS-003-004 Consulta de Producto.....	271
1.5.27 DS-003-005 Alta de Categoría.....	272
1.5.28 DS-003-006 Baja de Categoría	273
1.5.29 DS-003-007 Modificación de Categoría	274
1.5.30 DS-003-008 Consulta de Categoría	275
1.5.31 DS-004-001 Alta de Proveedor.....	276
1.5.32 DS-004-002 Baja de Proveedor.....	277
1.5.33 DS-004-003 Modificación de Proveedor.....	278
1.5.34 DS-004-004 Consulta de Proveedor.....	279
1.5.35 DS-005-001 Alta de Encuesta	280
1.5.36 DS-005-002 Baja de Encuesta	281
1.5.37 DS-005-003 Modificación de Encuesta	282
1.5.38 DS-005-004 Consulta de Encuesta	283
1.5.39 DS-006-001 Alta de Perfil	284

	ECO-EQUIPAMIENTOS			AÑO 2011
	Alumno: Cafferata, Juan Pablo		Legajo: 7296	
	Sede: Lomas	Comisión: 5ºA	Turno: Noche	

1.5.40 DS-006-001 Baja de Perfil	285
1.5.41 DS-006-003 Modificación de Perfil	286
1.5.42 DS-006-004 Consulta de Perfil	287
1.5.43 DS-007-001 Recalcular Dígitos Verificadores	288
1.5.44 DS-007-002 Crear Backup	289
1.5.45 DS-007-003 Restaurar Backup	290
1.5.46 DS-007-004 Consultar Bitácora	291
1.5.47 DS-007-005 Restablecer Bitácora	292
1.6 Diagrama de Paquetes	293
1.7 Diagrama de Componentes	294
1.8 Diagrama de Despliegue	295
1.9 Diagrama de Clases	296
1.9.1 Diagrama de Clases de toda la Solución	296
1.9.2 Descripción de las Clases	297
1.10 Diagrama Entidad Relación	309
1.10.1 Diagrama Entidad Relación de Negocio (Físico)	310
1.10.2 Diagrama Entidad Relación de Negocio (Lógico)	311
1.10.3 Diagrama Entidad Relación de Seguridad (Físico)	312
1.10.4 Diagrama Entidad Relación de Seguridad (Lógico)	313
2. Anexo	314
2.1 Ley de accesibilidad de la información en las páginas web	315
2.2 Encuesta Nacional de Personas con Discapacidad	320
2.3 Mapa de Navegación (Cliente)	321
2.4 Mapa de Navegación (Operador)	322
2.5 Mapa de Navegación (Invitado)	325
2.6 Mapa de Navegación (Webmaster)	326
2.7 Políticas de Backup / Restore	329
2.8 Políticas de Bitácora	329
2.9 Políticas de Dígitos Verificadores	329
2.10 Políticas de Programación	330
2.11 Políticas de Inicio de Sesión	332
2.12 Políticas de Certificado Digital	333

	ECO-EQUIPAMIENTOS			AÑO 2011
	Alumno: Cafferata, Juan Pablo		Legajo: 7296	
	Sede: Lomas	Comisión: 5°A	Turno: Noche	

2.12.1	Introducción.....	333
2.12.2	Emisores de certificados.....	333
2.12.3	Certificado Digital Gratuito de AFIP	335
2.12.4	Sistema HTTPS.....	336
2.12.5	Protocolo SSL	336
2.12.6	Pasos a seguir para configurar un Certificado Digital en IIS 7.0	338
2.13	Políticas de Compras	345
2.14	Políticas de Multi-Idioma.....	346
2.14.1	Introducción.....	346
2.14.2	Lógica de Multi-idioma	346
2.14.3	Módulo de Multi-idioma.....	347
2.15	Relación Tabla / Pagina.....	348
2.16	Diccionario de Datos.....	353
2.17	Módulo de Encriptación	372
2.18	Webservices.....	376
2.18.1	Introducción.....	376
2.18.2	Descuentos.aspx.....	377
2.18.3	Bancos.aspx.....	378
2.18.4	CheckReunion.aspx.....	381
2.19	Controles de usuario.....	382
2.19.1	Introducción.....	382
2.19.2	Botonera.ascx	383
2.19.2	Bottom.ascx.....	383
2.19.2	Tags.ascx.....	385
2.19.2	Top.ascx.....	385
2.19.2	Botonera_usuario.ascx	386
2.20	Patrones de Diseño	391
2.21	Salidas XML	404
2.21.1	Bitacora.xml.....	405
2.21.2	Rss.xml.....	408
2.21.3	Resultados.xml.....	411
2.22	WebConfig	416

	ECO-EQUIPAMIENTOS			AÑO 2011
	Alumno: Cafferata, Juan Pablo		Legajo: 7296	
	Sede: Lomas	Comisión: 5°A	Turno: Noche	

2.23	Cursograma de Compra	419
2.24	Store Procedures	422
2.24.1	sp_TiposPagos_Listado	422
2.24.2	sp_Tipos_Listado	422
2.24.3	sp_Provincias_Listado	422
2.24.4	sp_Productos_ListadoCompleto	423
2.24.5	sp_Productos_ListadoCategoria	423
2.24.6	sp_Productos_Listado	423
2.24.7	sp_Pedidos_ListadoUsuario	424
2.24.8	sp_Pedidos_Listado	424
2.24.9	sp_Localidades_Listado	425
2.24.10	sp_Distritos_Listado	425
2.24.11	sp_backup	425
2.24.12	sp_Usuarios_Listado	427
2.24.13	sp_Usuarios_ListadoPerfil	427
2.24.14	sp_Usuarios_ListadoPreguntas	427
2.24.15	sp_Usuarios_Detalle	428
2.24.16	sp_Reuniones_Detalle	428
2.24.17	sp_Reuniones_Listado	429
2.24.18	sp_restore	429
2.24.19	sp_Proveedores_Listado	429
2.24.20	sp_Proveedores_ListadoCompleto	430
2.24.21	sp_Proveedores_Detalle	430
2.24.22	sp_Productos_Detalle	430
2.24.23	sp_Productos_Detalle	431
2.24.24	sp_Familias_ListadoCompleto	431
2.24.25	sp_FamiliasPermisos_Listado	431
2.24.26	sp_Familias_Listado	432
2.24.27	sp_Familias_Detalle	432
2.24.28	sp_Encuestas_Listado	432
2.24.29	sp_Familias_Detalle	432
2.24.30	sp_Consultas_listadoUsuario	433

	ECO-EQUIPAMIENTOS			AÑO 2011
	Alumno: Cafferata, Juan Pablo		Legajo: 7296	
	Sede: Lomas	Comisión: 5°A	Turno: Noche	

2.24.31 sp_ConsultasNiveles_Listado.....	433
2.24.32 sp_Consultas_Listado.....	433
2.24.33 sp_Consultas_ListadoUsuario	434
2.24.34 sp_Consultas_Listado.....	434
2.24.35 sp_Consultas_Detalle	435
2.24.36 sp_Categorias_ListadoCompleto.....	435
2.24.37 sp_Categorias_Listado	435
2.24.38 sp_Categorias_Detalle	436
2.24.39 sp_Productos_ListadoDestacado.....	436
2.24.40 sp_Bitacora_Listado.....	436
2.24.41 sp_Bitacora_ListadoCompleto	437
2.24.42 sp_Bitacora_Niveles	437
2.25 Diagrama de Flujo: Login.....	438
2.25.1 Capa Presentación.....	438
2.25.2 Capa Negocio.....	439
2.25.3 Capa Datos.....	440
2.26 Explorador de Soluciones	441
2.27 Diseño de la Base de Datos	443
2.27.1 Backup_Restore.....	443
2.27.2 Bitacora	443
2.27.3 Bitacora_Nivel	443
2.27.4 Consultas_Nivel	444
2.27.5 Cupones	444
2.27.6 Departamentos	444
2.27.7 Digito_Verificador.....	445
2.27.8 Encuestas.....	445
2.27.9 Encuestas_Resultados	445
2.27.10 Entregas	446
2.27.11 Errores	446
2.27.12 Facturación.....	446
2.27.13 Familia	447
2.27.14 Familia_Patente	447

	ECO-EQUIPAMIENTOS			AÑO 2011
	Alumno: Cafferata, Juan Pablo		Legajo: 7296	
	Sede: Lomas	Comisión: 5°A	Turno: Noche	

2.27.15 Localidades	447
2.27.16 Patente	447
2.27.17 Pedidos.....	448
2.27.18 Pedidos_Detalle	448
2.27.19 Productos	449
2.27.20 Productos_Categorías.....	449
2.27.21 Proveedores	450
2.27.22 Provincias	450
2.27.23 Tipo_Entrega	451
2.27.24 Tipo_Pago	451
2.27.25 Tipo_Pago_Subcategorias.....	451
2.27.26 Usuario	452
2.27.27 Usuario_Asesoramiento.....	453
2.27.28 Usuario_Consultas	453
2.27.29 Usuario_Familia	453
2.27.30 Usuario_Preguntas	454
3. Manual de Instalación	455
4. Bibliografía	461

	ECO-EQUIPAMIENTOS			AÑO 2011
	Alumno: Cafferata, Juan Pablo	Legajo: 7296		
	Sede: Lomas	Comisión: 5°A	Turno: Noche	

1. Análisis

- ❖ Casos de Uso Concreto
 - ❖ Referencias Cruzadas
 - ❖ Listado de Errores
- ❖ Diagramas de Secuencia
 - ❖ Diagrama de Paquetes
- ❖ Diagrama de Componentes
 - ❖ Diagrama de Despliegue
 - ❖ Diagrama de Clases
- ❖ Diagrama Entidad Relación

	ECO-EQUIPAMIENTOS			AÑO 2011
	Alumno: Cafferata, Juan Pablo	Legajo: 7296		
	Sede: Lomas	Comisión: 5°A	Turno: Noche	

1.1 Listado de Casos de Uso

A continuación se detallaran los casos de uso del sistema web dependiendo de sus áreas funcionales:

LISTADO DE CASOS DE USO			
Numero	Código	Nombre	Area Funcional
1	CU-001-001	Alta de Usuario	USUARIOS
2	CU-001-002	Baja de Usuario	
3	CU-001-003	Modificación de Usuario	
4	CU-001-004	Consulta de Usuario	
5	CU-001-005	Log-In	
6	CU-001-006	Log-Out	
7	CU-001-007	Recuperar Contraseña	
8	CU-001-008	Cambiar Idioma	
9	CU-002-001	Baja de Cliente	CLIENTES
10	CU-002-002	Consulta de Cliente	
11	CU-002-003	Alta de Pedido	
12	CU-002-004	Baja de Pedido	
13	CU-002-005	Modificación de Pedido	
14	CU-002-006	Consulta de Pedido	
15	CU-002-007	Alta de Ticket de Soporte	
16	CU-002-008	Baja de Ticket de Soporte	
17	CU-002-009	Modificación de Ticket de Soporte	
18	CU-002-010	Consulta de Ticket de Soporte	
19	CU-002-011	Alta de reunión de Asesoramiento	
20	CU-002-012	Baja de reunión de Asesoramiento	
21	CU-002-013	Modificación de reunión de Asesoramiento	
22	CU-002-014	Consulta de reunión de Asesoramiento	
23	CU-003-001	Alta de Producto	PRODUCTOS
24	CU-003-002	Baja de Producto	
25	CU-003-003	Modificación de Producto	
26	CU-003-004	Consulta de Producto	
27	CU-003-005	Alta de Categoría	
28	CU-003-006	Baja de Categoría	
29	CU-003-007	Modificación de Categoría	
30	CU-003-008	Consulta de Categoría	
31	CU-004-001	Alta de Proveedor	PROVEEDORES
32	CU-004-002	Baja de Proveedor	
33	CU-004-003	Modificación de Proveedor	
34	CU-004-004	Consulta de Proveedor	

	ECO-EQUIPAMIENTOS			AÑO 2011
	Alumno: Cafferata, Juan Pablo	Legajo: 7296		
	Sede: Lomas	Comisión: 5°A	Turno: Noche	

LISTADO DE CASOS DE USO (Continuación...)

Numero	Código	Nombre	Area Funcional
35	CU-005-001	Alta de Encuesta	ENCUESTAS
36	CU-005-002	Baja de Encuesta	
37	CU-005-003	Modificación de Encuesta	
38	CU-005-004	Consulta de Encuesta	
39	CU-006-001	Alta de Perfil	PERFILES
40	CU-006-002	Baja de Perfil	
41	CU-006-003	Modificación de Perfil	
42	CU-006-004	Consulta de Perfil	
43	CU-007-001	Recalcular Dígitos Verificadores	SEGURIDAD
44	CU-007-002	Crear Backup	
45	CU-007-003	Restaurar Backup	
46	CU-007-004	Consulta de Bitácora	
47	CU-007-005	Depuración de Bitácora	

	ECO-EQUIPAMIENTOS			AÑO 2011
	Alumno: Cafferata, Juan Pablo	Legajo: 7296		
	Sede: Lomas	Comisión: 5ªA	Turno: Noche	

1.2 Especificación Concreta de Casos de Uso

1.2.1 CU-001-001 Alta de Usuario

1.2.1.1 Descripción

Caso de Uso: Alta de Usuario	
Código: CU-001-001	
Tipo: Concreto / Primario.	
Propósito: Permitir dar de alta a un usuario del sistema.	
Actores: Administrador.	
Referencias Cruzadas: R.1; R.2; R.3; R.4; R.7; R.8; R.9; R.10; R.11; R.13; R.14	
Resumen: El administrador accede al módulo de usuarios con el fin de dar de alta un nuevo usuario en el sistema web.	
Incluye: Caso de Uso: Log-In	
Extiende:	
Pre-Condiciones:	
<ol style="list-style-type: none"> 1. El usuario deberá estar logueado en el sistema como Administrador. 2. El usuario deberá querer dar de alta un usuario. 	
Post-Condiciones:	
<ol style="list-style-type: none"> 1. El usuario ha sido dado de alta correctamente en el sistema 2. Se ha registrado dicha acción en la bitácora. 	
Curso Normal	
Acción de los Actores	Respuesta del Sistema
1. El administrador ingresa al módulo de usuarios. (Interfaz 1)	2. El sistema muestra la página correspondiente al módulo de usuarios, listando en ella todos los usuarios registrados en el sistema junto a las operaciones disponibles para realizar sobre las mismas.
3. El administrador selecciona la opción "Alta de Usuario".	4. El sistema muestra la página correspondiente al Alta de Usuario. Ésta contiene el formulario para el alta pertinente. (Interfaz 2)
5. El administrador completa el formulario arrojado y envía el alta. (Controles A hasta Q)	6. El sistema valida los datos ingresados por el administrador
	7. El sistema registra en la base de datos el nuevo usuario.
	8. El sistema registra la acción en la bitácora.
	9. El sistema redirecciona a la página de detalle del usuario (Interfaz 3)
Curso Alternativo	
Acción de los Actores	Respuesta del Sistema
	2.1 El sistema informa que no ha podido acceder a la base de datos. [ERR.1001]
	2.2 El sistema informa que no ha podido listar los Usuarios del sistema. [ERR.1002]
	6.1 El sistema informa que el usuario ingresado ya se encuentra registrado. [ERR.1003]
	6.2 El sistema informa que se han ingresado datos erróneos en el formulario. [ERR.1004]
	7.1 El sistema informa que no ha podido registrar el nuevo usuario en la base de datos. [ERR.1005]

	ECO-EQUIPAMIENTOS			AÑO 2011
	Alumno: Cafferata, Juan Pablo	Legajo: 7296		
	Sede: Lomas	Comisión: 5ªA	Turno: Noche	

8.1 El sistema informa que no ha podido ser almacenado el movimiento "Alta de Usuario" en la Bitácora.
[ERR.1006]

1.2.1.2 Interfaces

1.2.1.2.1 Interfaz 1 (usuarios.aspx)

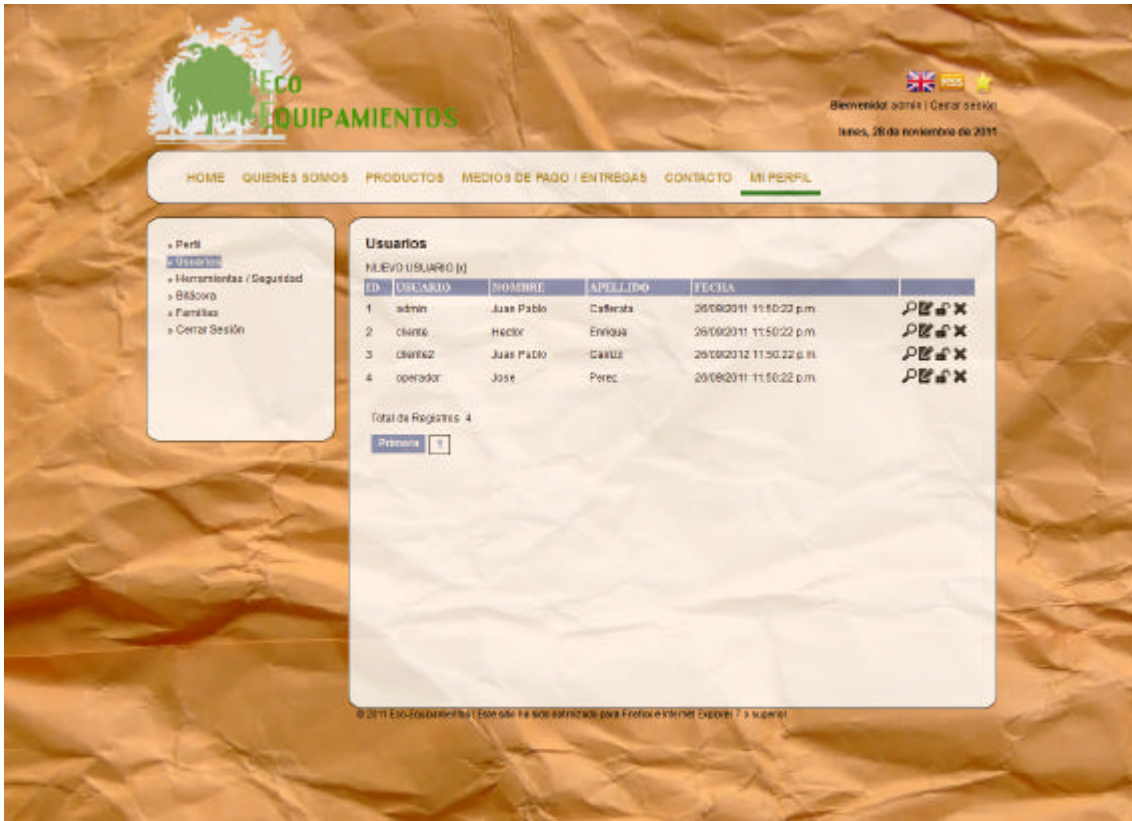











[HOME](#)
[QUIENES SOMOS](#)
[PRODUCTOS](#)
[MEDIOS DE PAGO / ENTREGAS](#)
[CONTACTO](#)
[MI PERFIL](#)

[Perfil](#)
[Usuarios](#)
[Herramientas / Seguridad](#)
[Bitácora](#)
[Familias](#)
[Cerrar Sesión](#)

Usuarios

NUEVO USUARIO (1)

ID	USUARIO	NOMBRE	APELLIDO	FECHA	
1	admin	Juan Pablo	Cafferata	20/08/2011 11:50:22 p.m.	  
2	cliente	Hector	Enrique	20/08/2011 11:50:22 p.m.	  
3	cliente2	Juan Pablo	Gallus	20/08/2012 11:50:22 p.m.	  
4	operador	Jose	Perez	20/08/2011 11:50:22 p.m.	  

Total de Registros: 4

© 2011 Eco-Equipamientos. Este sitio es solo informativo para fines educativos. No se permite la explotación económica ni la transformación de esta obra. Queda permitida la impresión en su totalidad.

	ECO-EQUIPAMIENTOS			AÑO 2011
	Alumno: Cafferata, Juan Pablo	Legajo: 7296		
	Sede: Lomas	Comisión: 5ªA	Turno: Noche	

1.2.1.2.2 Interfaz 2 (usuarios_agregar.aspx)



Usuarios | Agregar nuevo usuario

A USUARIO: SEXO: Masculino Femenino **J**
B PASSWORD: RAZÓN SOCIAL: **K**
C REPETIR PASSWORD: TELEFONO: **L**
D PROVINCIA: Seleccione una provincia. DISTRITO: **M**
E LOCALIDAD: DOMICILIO: **N**
F CODIGO POSTAL: MAIL: **O**
G NOMBRE: CUIT: **P**
H APELLIDO: HABILITAR: **Q**

Administrador
 Cliente
I PERFILES: Operador
 Operador Especial
 SuperUsuario
 Técnico

R **S**

© 2011 Eco-Equipamientos. Este sitio ha sido optimizado para Firefox e Internet Explorer 7 o superior.

1.2.1.2.3 Interfaz 3 (usuarios_detalle.aspx)

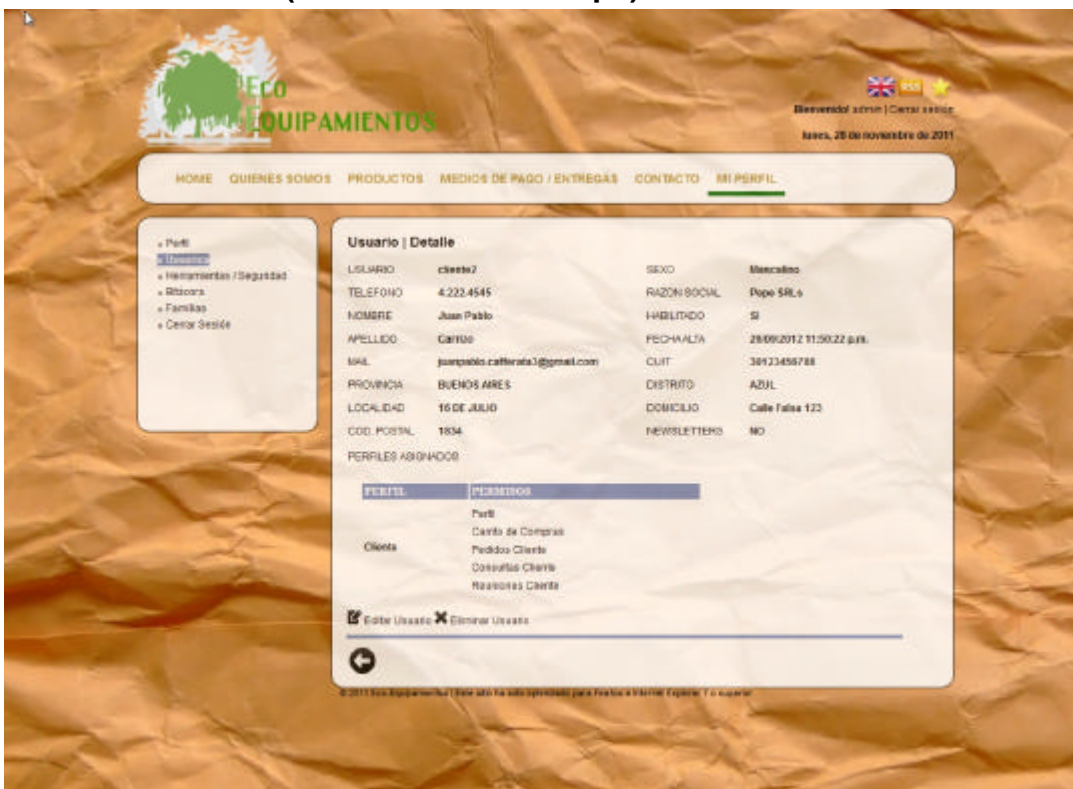

Usuario | Detalle

USUARIO	cliente2	SEXO	Masculino
TELEFONO	4.222.4545	RAZÓN SOCIAL	Popo SRLs
NOMBRE	Juan Pablo	HABILITADO	SI
APELLIDO	Carrizo	FECHA ALTA	28/09/2012 11:50:22 p.m.
MAIL	juanpablo.cafferata3@gmail.com	CUIT	30123456788
PROVINCIA	BUENOS AIRES	DISTRITO	AZUL
LOCALIDAD	16 DE JULIO	DOMICILIO	Calle falsa 123
COD. POSTAL	1834	NEWSLETTERS	NO

PERFILES ASIGNADOS

PERFIL	PERMISOS
Perfil	Perfil
Cliente	Carrizo de Compras Pedido Cliente Consultas Cliente Reservas Cliente

© 2011 Eco-Equipamientos. Este sitio ha sido optimizado para Firefox e Internet Explorer 7 o superior.

	ECO-EQUIPAMIENTOS			AÑO 2011
	Alumno: Cafferata, Juan Pablo	Legajo: 7296		
	Sede: Lomas	Comisión: 5ªA	Turno: Noche	

1.2.1.3 Controles pertenecientes a la Interfaz 2

Nombre	Descripción	Control	Tabla / Campo / BDD
A: txt_usuario	Permite el ingreso del usuario.	TextBox	Usuario/Usuario / Equipamientos
B: txt_password	Permite el ingreso de la contraseña del usuario.		Usuario/Contrasena/ Equipamientos
C: txt_password2	Permite el ingreso de la contraseña del usuario.	TextBox	-
D: Cb_Provincia	Permite seleccionar una provincia	DropDownList	Usuario/ id_Provincia / Equipamientos
E: Cb_Localidad	Permite seleccionar una localidad	DropDownList	Usuario/ id_Localidad / Equipamientos
F: txt_codigo	Permite el ingreso del código postal	TextBox	Usuario/Codigo_Postal / Equipamientos
G: txt_nombre	Permite el ingreso del nombre de usuario.	TextBox	Usuario/ Nombre / Equipamientos
H: txt_apellido	Permite el ingreso del apellido de usuario.	TextBox	Usuario/ Apellido / Equipamientos
I: checkbox_perfil	Permite seleccionar los perfiles del usuario	CheckBoxList	Usuario_Familia / id_Familia-id_Usuario / Equipamientos
J: RadioSexo	Permite seleccionar el sexo.	RadioButtonList	Usuario/ Sexo / Equipamientos
K: txt_razon	Permite el ingreso de la razón social.	TextBox	Usuario/ RazonSocial / Equipamientos
L: txt_telefono	Permite el ingreso del teléfono.	TextBox	Usuario/ Telefono / Equipamientos
M: Cb_Distrito	Permite seleccionar un distrito.	DropDownList	Usuario/ id_Departamento / Equipamientos
N: txt_domicilio	Permite el ingreso del domicilio.	TextBox	Usuario/ Domicilio / Equipamientos
O: txt_mail	Permite el ingreso del mail.	TextBox	Usuario/ Mail / Equipamientos
P: txt_cuit	Permite el ingreso del cuit.	TextBox	Usuario/ Cuit / Equipamientos
Q: check_habilitar	Permite seleccionar si está habilitado o no.	CheckBoxList	Usuario/Contrasena/ Equipamientos
R: Btn_Volver	Botón que redirecciona a usuarios.aspx	HyperLink	-
S: Btn_Agregar	Botón que ejecuta el alta	ImageButton	-

	ECO-EQUIPAMIENTOS			AÑO 2011
	Alumno: Cafferata, Juan Pablo	Legajo: 7296		
	Sede: Lomas	Comisión: 5°A	Turno: Noche	

1.2.1.4 Referencias Cruzadas

Referencias Cruzadas					
Ref.	Función	Cat.	Atributo	Detalle	Cat.
R.1	ValidarDatos	Oculto	Datos a validar.	0.1 seg	Obligatoria
R.2	ModificarBase	Oculto	Query	1 seg	Obligatoria
R.3	ConsultarBase	Oculto	Query	1 seg	Obligatoria
R.4	AsentarMovimiento	Oculto	Datos del movimiento.	1 seg	Obligatoria
R.7	ActualizarDV	Oculto	String	2 seg	Obligatoria
R.8	ActualizarDVH	Oculto	String	1 seg	Obligatoria
R.9	ActualizarDVV	Oculto	string	1 seg	Obligatoria
R.10	CompletarFormulario	Oculto	Datos del Formulario.	0.4 seg	Obligatoria
R.11	EncriptarDatos	Oculto	Datos a encriptar.	0.4 seg	Obligatoria
R.13	ValidarUsuario	Oculto	Datos del usuario.	0.4 seg	Obligatoria
R.14	AsignarFamiliasUsuario	Visible	Cód. de la familia	0.2 seg	Opcional

	ECO-EQUIPAMIENTOS			AÑO 2011
	Alumno: Cafferata, Juan Pablo	Legajo: 7296		
	Sede: Lomas	Comisión: 5°A	Turno: Noche	

1.2.1.5 Mensajes de Error

1.2.1.5.1 [ERR. 1001] El sistema informa que no ha podido acceder a la base de datos.

 [ERR. 1001] El sistema informa que no ha podido acceder a la base de datos.

1.2.1.5.2 [ERR. 1002] El sistema informa que no ha podido listar los Usuarios del sistema.

 [ERR. 1002] El sistema informa que no ha podido listar los Usuarios del sistema.

1.2.1.5.3 [ERR. 1003] El sistema informa que el usuario ingresado ya se encuentra registrado.

 [ERR.1003] El sistema informa que el usuario ingresado ya se encuentra registrado.

1.2.1.5.4 [ERR. 1004] El sistema informa que se han ingresado datos erróneos en el formulario

 [ERR.1004] El sistema informa que se han ingresado datos erróneos en el formulario.

1.2.1.5.5 [ERR. 1005] El sistema informa que no ha podido registrar el nuevo usuario en la base de datos.

 [ERR.1005] El sistema informa que no ha podido registrar el nuevo usuario en la base de datos.

1.2.1.5.6 [ERR.1006] El sistema informa que no ha podido ser almacenado el movimiento "Alta de Usuario" en la Bitácora.

 [ERR.1006] El sistema informa que no ha podido ser almacenado el movimiento "Alta de Usuario" en la Bitácora.

	ECO-EQUIPAMIENTOS			AÑO 2011
	Alumno: Cafferata, Juan Pablo	Legajo: 7296		
	Sede: Lomas	Comisión: 5°A	Turno: Noche	

1.2.2CU-001-002 Baja de Usuario

1.2.2.1 Descripción

Caso de Uso: Baja de Usuario	
Código: CU-001-002	
Tipo: Concreto / Primario.	
Propósito: Permitir dar de baja a un usuario del sistema.	
Actores: Administrador.	
Referencias Cruzadas: R.2; R.3; R.4; R.7; R.8; R.9; R.16	
Resumen: El administrador accede al módulo de usuarios con el fin de dar de baja un usuario el sistema web.	
Incluye: Caso de Uso: Log-In	
Extiende:	
Pre-Condiciones:	
<ol style="list-style-type: none"> 1. El usuario deberá estar logueado en el sistema como Administrador. 2. El usuario deberá querer dar de baja un usuario. 3. El usuario a eliminar deberá existir en el sistema. 	
Post-Condiciones:	
<ol style="list-style-type: none"> 1. El usuario ha sido dado de baja correctamente en el sistema. 2. Se ha registrado dicha acción en la bitácora. 	
Curso Normal	
Acción de los Actores	Respuesta del Sistema
1. El administrador ingresa al módulo de usuarios.	2. El sistema muestra la página correspondiente al módulo de usuarios, listando en ella todos los usuarios registrados en el sistema junto a las operaciones disponibles para realizar sobre las mismas.
3. El administrador selecciona la opción "Baja de Usuario" de aquel usuario que desea dar de baja.	4. El sistema solicita una confirmación de la baja a efectuar.
5. El administrador confirma la baja del usuario seleccionado.	6. El sistema elimina el usuario de la base de datos.
	7. El sistema actualiza los dígitos verificadores de la tabla usuarios.
	8. El sistema registra la acción en la bitácora.
	9. El sistema actualiza los dígitos verificadores de la tabla bitácora.
	10. El sistema informa al administrador la confirmación de la acción.
Curso Alternativo	
Acción de los Actores	Respuesta del Sistema
	2.1 El sistema informa que no ha podido acceder a la base de datos. [ERR.1001]
	2.2 El sistema informa que no ha podido listar los Usuarios del sistema. [ERR.1002]
	6.1 El sistema informa que no ha podido eliminar el usuario del sistema. [ERR.1007]
	7.1 El sistema informa que no ha podido ser almacenado el movimiento "Baja de Usuario" en la Bitácora. [ERR.1008]

	ECO-EQUIPAMIENTOS			AÑO 2011
	Alumno: Cafferata, Juan Pablo	Legajo: 7296		
	Sede: Lomas	Comisión: 5°A	Turno: Noche	

1.2.2 Interfaces

1.2.2.1 Interfaz 1 (usuarios.aspx)



1.2.2.3 Controles pertenecientes a la Interfaz 1

Nombre	Descripción	Control	Tabla / Campo / BDD
R: Btn_Eliminar	Botón que redirecciona a usuarios_eliminar.aspx	HyperLink	-

	ECO-EQUIPAMIENTOS			AÑO 2011
	Alumno: Cafferata, Juan Pablo	Legajo: 7296		
	Sede: Lomas	Comisión: 5°A	Turno: Noche	

1.2.2.4 Referencias Cruzadas

Referencias Cruzadas					
Ref.	Función	Cat.	Atributo	Detalle	Cat.
R.2	ModificarBase	Oculto	Query	1 seg	Obligatoria
R.3	ConsultarBase	Oculto	Query	1 seg	Obligatoria
R.4	AsentarMovimiento	Oculto	Datos del movimiento.	1 seg	Obligatoria
R.7	ActualizarDV	Oculto	String	2 seg	Obligatoria
R.8	ActualizarDVH	Oculto	String	1 seg	Obligatoria
R.9	ActualizarDVV	Oculto	string	1 seg	Obligatoria
R.16	EliminarFamiliasUsuario	Visible	Cód. de usuario	0.2 seg	Opcional

1.2.2.5 Mensajes de Error

1.2.2.5.1 [ERR. 1001] El sistema informa que no ha podido acceder a la base de datos.

 [ERR. 1001] El sistema informa que no ha podido acceder a la base de datos.

1.2.2.5.2 [ERR. 1002] El sistema informa que no ha podido listar los Usuarios del sistema.

 [ERR. 1002] El sistema informa que no ha podido listar los Usuarios del sistema.

1.2.2.5.3 [ERR. 1007] El sistema informa que no ha podido eliminar el usuario del sistema.

 [ERR.1007] El sistema informa que no ha podido eliminar el usuario del sistema.

1.2.2.5.4 [ERR. 1008] El sistema informa que no ha podido ser almacenado el movimiento "Baja de Usuario" en la Bitácora.

 [ERR.1008] El sistema informa que no ha podido ser almacenado el movimiento "Baja de Usuario" en la Bitácora.

	ECO-EQUIPAMIENTOS			AÑO 2011
	Alumno: Cafferata, Juan Pablo	Legajo: 7296		
	Sede: Lomas	Comisión: 5ªA	Turno: Noche	

1.2.3CU-001-003 Modificación de Usuario

1.2.3.1 Descripción

Caso de Uso: Modificación de Usuario	
Código: CU-001-003	
Tipo: Concreto / Primario.	
Propósito: Permitir modificar a un usuario del sistema.	
Actores: Administrador.	
Referencias Cruzadas: R.1; R.2; R.3; R.4; R.7; R.8; R.9; R.10; R.11; R.13; R.14; R.16	
Resumen: El administrador accede al módulo de usuarios con el fin de editar un usuario el sistema web.	
Incluye: Caso de Uso: Log-In	
Extiende:	
Pre-Condiciones: <ol style="list-style-type: none"> 1. El usuario deberá estar logueado en el sistema como Administrador. 2. El usuario deberá querer editar un usuario. 3. El usuario a modificar deberá existir en el sistema. 	
Post-Condiciones: <ol style="list-style-type: none"> 1. El usuario ha sido modificado correctamente en el sistema. 2. Se ha registrado dicha acción en la bitácora. 	
Curso Normal	
Acción de los Actores	Respuesta del Sistema
1. El administrador ingresa al módulo de usuarios. (Interfaz 1)	2. El sistema muestra la página correspondiente al módulo de usuarios, listando en ella todos los usuarios registrados en el sistema junto a las operaciones disponibles para realizar sobre las mismas.
3. El administrador selecciona la opción "Modificación de Usuario" de aquel usuario que desea editar.	4. El sistema abre una nueva pantalla con toda la información asociada al usuario pertinente. (Interfaz 2)
5. El administrador edita la información que desea y a continuación presiona el botón "Modificar" (Controles A hasta Q)	6. El sistema valida los datos ingresados por el administrador.
	7. El sistema modifica el usuario de la base de datos.
	8. El sistema actualiza los dígitos verificadores de la tabla usuarios.
	9. El sistema registra la acción en la bitácora.
	10. El sistema actualiza los dígitos verificadores de la tabla bitácora.
	11. El sistema redirecciona al detalle del usuario (Interfaz 3)
Curso Alternativo	
Acción de los Actores	Respuesta del Sistema
	2.1 El sistema informa que no ha podido acceder a la base de datos. [ERR.1001]
	2.2 El sistema informa que no ha podido listar los Usuarios del sistema. [ERR.1002]

	ECO-EQUIPAMIENTOS			AÑO 2011
	Alumno: Cafferata, Juan Pablo	Legajo: 7296		
	Sede: Lomas	Comisión: 5°A	Turno: Noche	







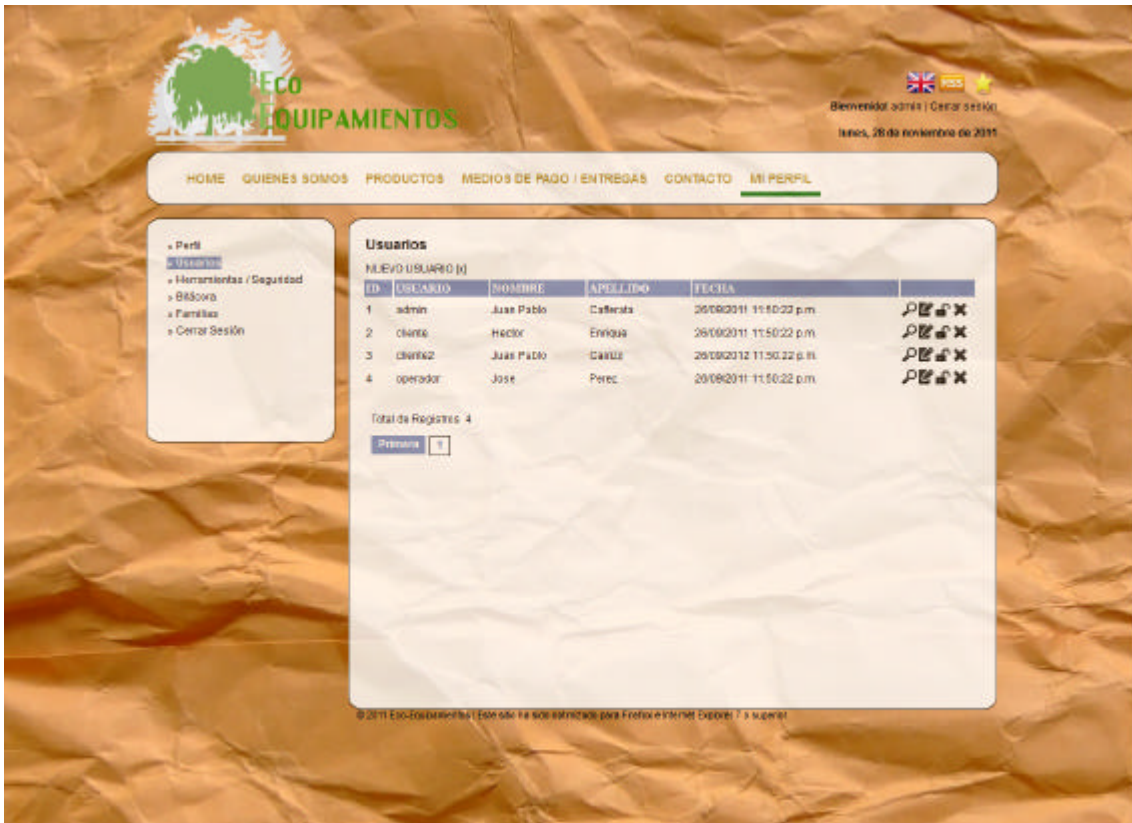

	6.1 El sistema informa que se han ingresado datos erróneos en el formulario. [ERR.1004]
	9.1 El sistema informa que no ha podido ser almacenado el movimiento "Modificación de Usuario" en la Bitácora. [ERR.1009]

1.2.3.2 Interfaces

1.2.3.2.1 Interfaz 1 (usuarios.aspx)



The screenshot shows the 'Usuarios' (Users) page of the Eco-Equipamientos application. The page has a crumpled paper background. At the top, there is a navigation menu with items: HOME, QUIENES SOMOS, PRODUCTOS, MEDIOS DE PAGO / ENTREGAS, CONTACTO, and MI PERFIL. A sidebar on the left contains a menu with options like Perfil, Usuarios, Herramientas / Seguridad, Bitácora, Familias, and Control Sesión. The main content area displays a table of users with columns for ID, USUARIO, NOMBRE, APELLIDO, FECHA, and a set of icons for editing and deleting. Below the table, it indicates 'Total de Registros: 4' and includes a 'Primera' button with a dropdown arrow.

ID	USUARIO	NOMBRE	APELLIDO	FECHA	
1	admin	Juan Pablo	Cafferata	20/08/2011 11:50:22 p.m.	 
2	cliente	Hector	Enrique	20/08/2011 11:50:22 p.m.	 
3	cliente2	Juan Pablo	Cailla	20/08/2012 11:50:22 p.m.	 
4	operador	Jose	Perez	20/08/2011 11:50:22 p.m.	 

Total de Registros: 4
 Primera

© 2011 Eco-Equipamientos. Este sitio es solo informativo para fines de Internet Explorer 7 o superior.

	ECO-EQUIPAMIENTOS			AÑO 2011
	Alumno: Cafferata, Juan Pablo	Legajo: 7296		
	Sede: Lomas	Comisión: 5°A	Turno: Noche	

1.2.3.2.2 Interfaz 2 (usuarios_editar.aspx)

	ECO-EQUIPAMIENTOS			AÑO 2011
	Alumno: Cafferata, Juan Pablo		Legajo: 7296	
	Sede: Lomas	Comisión: 5°A	Turno: Noche	

1.2.3.2.3 Interfaz 3 (usuarios_detalle.aspx)

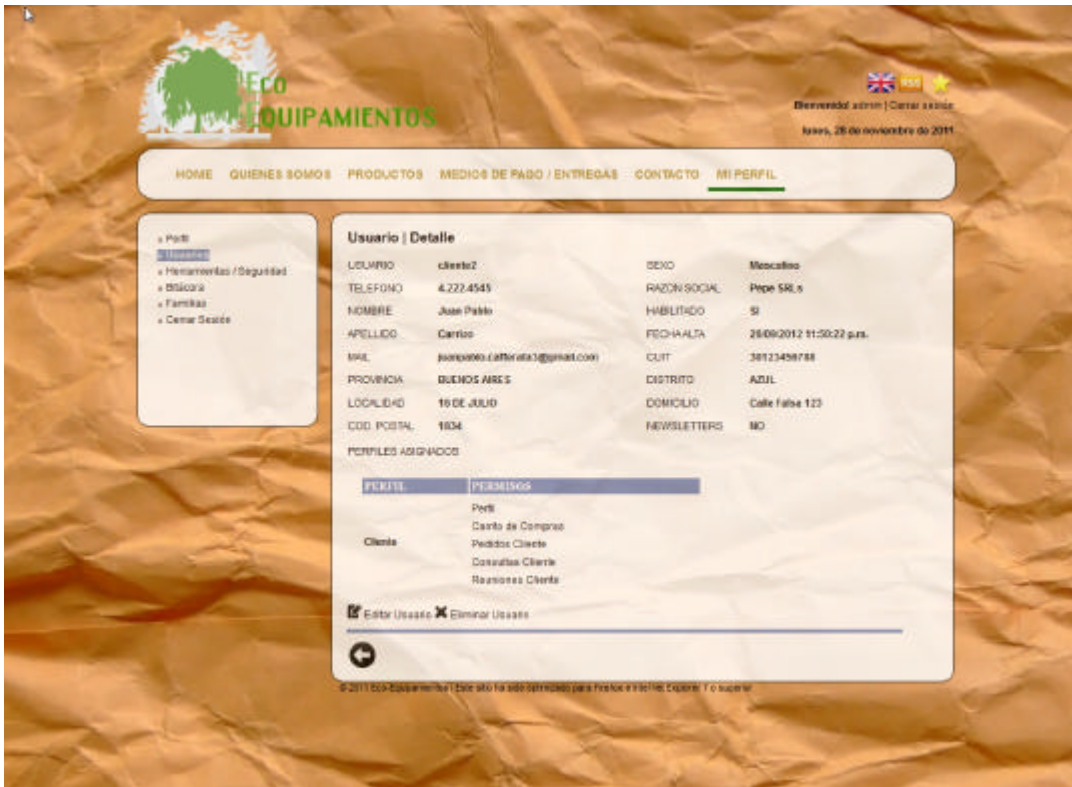

The screenshot displays the 'Usuarios | Detalle' page. At the top, there is a navigation menu with 'MI PERFIL' selected. A sidebar on the left contains a tree view with 'Usuarios' expanded. The main content area shows the following user details:

Usuario Detalle	
USUARIO	cliente2
TEL.FONO	4.222.4545
NOMBRE	Juan Pablo
APELLIDO	Cafferata
MAIL	juanpablo.cafferata@gmail.com
PROVINCIA	BUENOS AIRES
LOCALIDAD	16 DE JULIO
COD. POSTAL	1834
SEXO	Masculino
RAZON SOCIAL	Pepe SRL S
HABILITADO	SI
FECHA ALTA	26/09/2012 11:50:22 p.m.
CUIT	30123456788
DISTRITO	AZUL
DOMICILIO	Calle falsa 123
NEWSLETTERS	NO

Below the details, there is a section for 'PERFILES ASIGNADOS' with a table:

PERFIL	PERMISOS
Cliente	Perfi Carrito de Compras Pedidos Cliente Consultas Cliente Reservas Cliente

At the bottom of the table, there are links for 'Editar Usuario' and 'Eliminar Usuario'.

	ECO-EQUIPAMIENTOS			AÑO 2011
	Alumno: Cafferata, Juan Pablo	Legajo: 7296		
	Sede: Lomas	Comisión: 5ªA	Turno: Noche	

1.2.3.3 Controles pertenecientes a la Interfaz 2

Nombre	Descripción	Control	Tabla / Campo / BDD
A: txt_usuario	Permite el ingreso del usuario.	TextBox	Usuario/Usuario / Equipamientos
B: txt_password	Permite el ingreso de la contraseña del usuario.		Usuario/Contrasena/ Equipamientos
C: txt_password2	Permite el ingreso de la contraseña del usuario.	TextBox	-
D: Cb_Provincia	Permite seleccionar una provincia	DropDownList	Usuario/ id_Provincia / Equipamientos
E: Cb_Localidad	Permite seleccionar una localidad	DropDownList	Usuario/ id_Localidad / Equipamientos
F: txt_codigo	Permite el ingreso del código postal	TextBox	Usuario/ Codigo_Postal / Equipamientos
G: txt_nombre	Permite el ingreso del nombre de usuario.	TextBox	Usuario/ Nombre / Equipamientos
H: txt_apellido	Permite el ingreso del apellido de usuario.	TextBox	Usuario/ Apellido / Equipamientos
I: checkbox_perfil	Permite seleccionar los perfiles del usuario	CheckBoxList	Usuario_Familia / id_Familia-id_Usuario / Equipamientos
J: RadioSexo	Permite seleccionar el sexo.	RadioButtonList	Usuario/ Sexo / Equipamientos
K: txt_razon	Permite el ingreso de la razón social.	TextBox	Usuario/ RazonSocial / Equipamientos
L: txt_telefono	Permite el ingreso del teléfono.	TextBox	Usuario/ Telefono / Equipamientos
M: Cb_Distrito	Permite seleccionar un distrito.	DropDownList	Usuario/ id_Departamento / Equipamientos
N: txt_domicilio	Permite el ingreso del domicilio.	TextBox	Usuario/ Domicilio / Equipamientos
O: txt_mail	Permite el ingreso del mail.	TextBox	Usuario/ Mail / Equipamientos
P: txt_cuit	Permite el ingreso del cuit.	TextBox	Usuario/ Cuit / Equipamientos
Q: check_habilitar	Permite seleccionar si está habilitado o no.	CheckBoxList	Usuario/Contrasena/ Equipamientos
R: Btn_Volver	Botón que redirecciona a usuarios.aspx	HyperLink	-
S: Btn_Agregar	Botón que ejecuta el alta	ImageButton	-

	ECO-EQUIPAMIENTOS			AÑO 2011
	Alumno: Cafferata, Juan Pablo	Legajo: 7296		
	Sede: Lomas	Comisión: 5°A	Turno: Noche	

1.2.3.4 Referencias Cruzadas

Referencias Cruzadas					
Ref.	Función	Cat.	Atributo	Detalle	Cat.
R.1	ValidarDatos	Oculto	Datos a validar.	0.1 seg	Obligatoria
R.2	ModificarBase	Oculto	Query	1 seg	Obligatoria
R.3	ConsultarBase	Oculto	Query	1 seg	Obligatoria
R.4	AsentarMovimiento	Oculto	Datos del movimiento.	1 seg	Obligatoria
R.7	ActualizarDV	Oculto	String	2 seg	Obligatoria
R.8	ActualizarDVH	Oculto	String	1 seg	Obligatoria
R.9	ActualizarDVV	Oculto	string	1 seg	Obligatoria
R.10	CompletarFormulario	Oculto	Datos del Formulario.	0.4 seg	Obligatoria
R.11	EncriptarDatos	Oculto	Datos a encriptar.	0.4 seg	Obligatoria
R.13	ValidarUsuario	Oculto	Datos del usuario.	0.4 seg	Obligatoria
R.14	AsignarFamiliasUsuario	Visible	Cód. de la familia	0.2 seg	Opcional
R.16	EliminarFamiliasUsuario	Visible	Cód. del Usuario.	0.2 seg	Opcional

1.2.3.5 Mensajes de Error

1.2.3.5.1 [ERR. 1001] El sistema informa que no ha podido acceder a la base de datos.

 [ERR. 1001] El sistema informa que no ha podido acceder a la base de datos.

1.2.3.5.2 [ERR. 1002] El sistema informa que no ha podido listar los Usuarios del sistema.

 [ERR. 1002] El sistema informa que no ha podido listar los Usuarios del sistema.

1.2.3.5.4 [ERR. 1004] El sistema informa que se han ingresado datos erróneos en el formulario

 [ERR.1004] El sistema informa que se han ingresado datos erróneos en el formulario.

1.2.3.5.5 [ERR. 1009] El sistema informa que no ha podido ser almacenado el movimiento “Modificación de Usuario” en la Bitácora.

 [ERR.1009] El sistema informa que no ha podido ser almacenado el movimiento “Modificación de Usuario” en la Bitácora

	ECO-EQUIPAMIENTOS			AÑO 2011
	Alumno: Cafferata, Juan Pablo	Legajo: 7296		
	Sede: Lomas	Comisión: 5°A	Turno: Noche	

1.2.4CU-001-004 Consulta de Usuario

1.2.4.1 Descripción

Caso de Uso: Consulta de Usuario	
Código: CU-001-004	
Tipo: Concreto / Primario.	
Propósito: Permitir consultar a un usuario del sistema.	
Actores: Administrador.	
Referencias Cruzadas: R.3;	
Resumen: El administrador accede al módulo de usuarios con el fin de buscar información acerca de un usuario el sistema web.	
Incluye: Caso de Uso: Log-In	
Extiende:	
Pre-Condiciones:	
<ol style="list-style-type: none"> 1. El usuario deberá estar logueado en el sistema como Administrador. 2. El usuario deberá querer consultar un usuario. 3. El usuario a buscar deberá existir en el sistema. 	
Post-Condiciones:	
<ol style="list-style-type: none"> 1. El usuario ha sido modificado correctamente en el sistema. 2. Se ha registrado dicha acción en la bitácora. 	
Curso Normal	
Acción de los Actores	Respuesta del Sistema
1. El administrador ingresa al módulo de usuarios. (Interfaz 1)	2. El sistema muestra la página correspondiente al módulo de usuarios, listando en ella todos los usuarios registrados en el sistema junto a las operaciones disponibles para realizar sobre las mismas.
3. El administrador selecciona la opción "Consultar Usuario" de aquel usuario que desea consultar su detalle. (interfaz 2)	4. El sistema abre una nueva pantalla con toda la información asociada al usuario pertinente. (Controles A hasta Q)
	5. El sistema informa al administrador la confirmación de la acción.
Curso Alternativo	
Acción de los Actores	Respuesta del Sistema
	2.1 El sistema informa que no ha podido acceder a la base de datos. [ERR.1001]
	2.2 El sistema informa que no ha podido listar los Usuarios del sistema. [ERR.1002]
	4.1 El sistema informa que hubo un error al tratar de consultar el usuario. [ERR.1010]

	ECO-EQUIPAMIENTOS			AÑO 2011
	Alumno: Cafferata, Juan Pablo	Legajo: 7296		
	Sede: Lomas	Comisión: 5°A	Turno: Noche	

1.2.4.2.2 Interfaz 2 (usuarios_detalle.aspx)

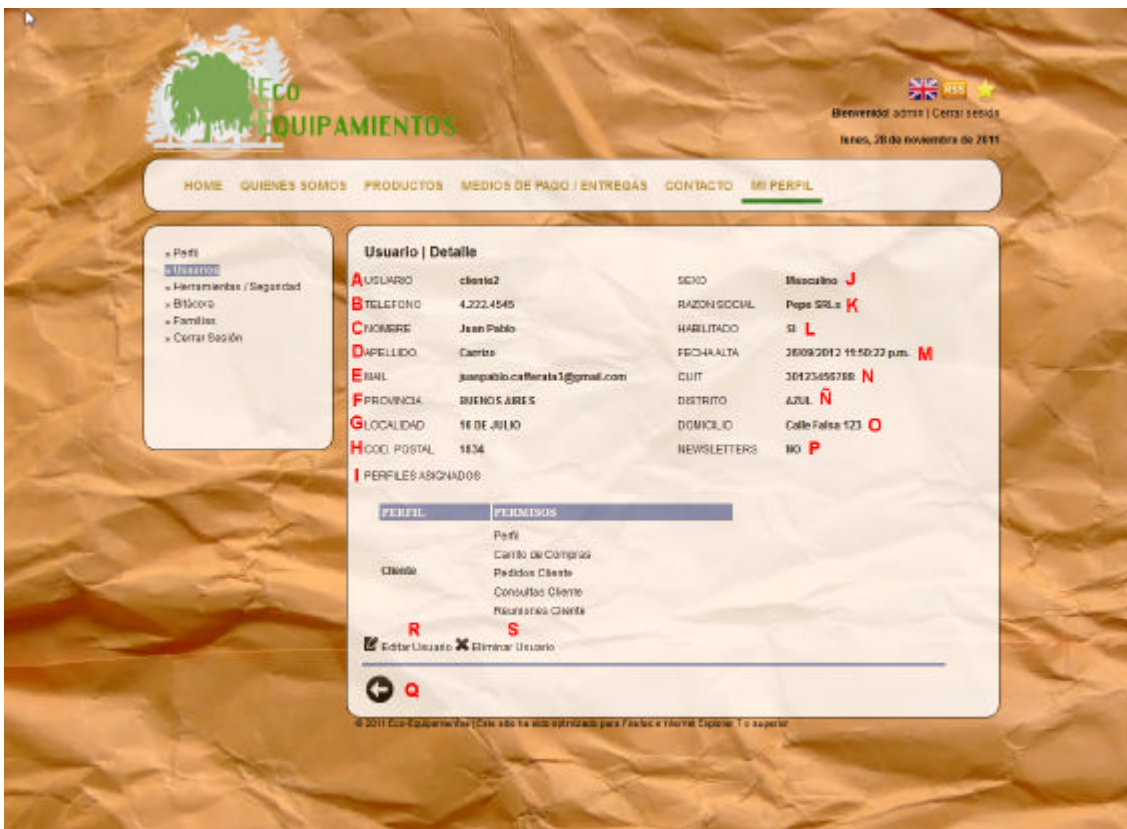

Usuario | Detalle

A USUARIO	cliente2	S SEXO	Masculino J
B TELEFONO	4.222.4545	R RAZON SOCIAL	Papa SRL K
C NOMBRE	Juan Pablo	H HABILITADO	SI L
D APELLIDO	Cafferata	F FECHA ALTA	28/09/2012 18:50:22 p.m. M
E EMAIL	juanpablo.cafferata1@gmail.com	C CUIT	30423456789 N
F PROVINCIA	BUENOS AIRES	D DISTRITO	AZUL Ñ
G LOCALIDAD	16 DE JULIO	D DOMICILIO	Calle Falsa 123 O
H COD. POSTAL	1834	N NEWSLETTERS	NO P

I PERFILES ASIGNADOS

PERFIL	PERMISOS
Perfil	Perfil
Cliente	Carrito de Compras Pedidos Cliente Consultas Cliente Reservas CLIENTE

R **S**
 Editar Usuario Eliminar Usuario

© 2011 Eco-Equipamientos (Este sitio ha sido optimizado para Firefox e Internet Explorer. 1 o superior)

	ECO-EQUIPAMIENTOS			AÑO 2011
	Alumno: Cafferata, Juan Pablo	Legajo: 7296		
	Sede: Lomas	Comisión: 5°A	Turno: Noche	

1.2.4.3 Controles pertenecientes a la Interfaz 2

Nombre	Descripción	Control	Tabla / Campo / BDD
A: lbl_usuario	Permite visualizar el usuario.	Label	Usuario/Usuario / Equipamientos
B: lbl_telefono	Permite visualizar el telefono.		Usuario/ Teléfono / Equipamientos
C: lbl_nombre	Permite visualizar el nombre.		Usuario/ Nombre / Equipamientos
D: lbl_apellido	Permite visualizar el apellido.		Usuario/ Apellido / Equipamientos
E: lbl_mail	Permite visualizar el mail		Usuario/ Mail / Equipamientos
F: lbl_provincia	Permite visualizar la provincia.		Usuario/ id_Provincia / Equipamientos
G: lbl_localidad	Permite visualizar la localidad.		Usuario/ id_Localidad / Equipamientos
H: lbl_codigo	Permite visualizar el código postal.		Usuario/ Codigo_Postal / Equipamientos
I: table	Permite visualizar los perfiles y sus correspondientes permisos		Usuario_Familia / id_Familia-id_Usuario / Equipamientos
J: lblsexo	Permite visualizar el sexo		Usuario/ Sexo / Equipamientos
K: lbl_razon	Permite visualizar la razón social		Usuario/ RazonSocial / Equipamientos
L: lbl_habilitado	Permite visualizar el estado		Usuario/ Habilitado / Equipamientos
M: lbl_fecha	Permite visualizar la fecha de alta.		Usuario/ Fecha / Equipamientos
N: lbl_cuit	Permite visualizar el cuit.		Usuario/ Cuit / Equipamientos
Ñ: lbl_distrito	Permite visualizar el distrito.		Usuario/ id_Departamento / Equipamientos
O: lbl_domicilio	Permite visualizar el domicilio	Usuario/ Domicilio / Equipamientos	
P: lbl_news	Permite el ingreso del cuit.	Usuario/ Newsletter / Equipamientos	
R: btn_editar	Botón que Redirecciona a usuarios_editar.aspx	HyperLink	-
S: btn_eliminar	Botón que Redirecciona a usuarios_eliminar.aspx		-
Q: Btn_Volver	Botón que redirecciona a usuarios.aspx		-

	ECO-EQUIPAMIENTOS			AÑO 2011
	Alumno: Cafferata, Juan Pablo	Legajo: 7296		
	Sede: Lomas	Comisión: 5°A	Turno: Noche	

1.2.4.4 Referencias Cruzadas

Referencias Cruzadas					
Ref.	Función	Cat.	Atributo	Detalle	Cat.
R.3	ConsultarBase	Oculto	Query	1 seg	Obligatoria

1.2.4.5 Mensajes de Error

1.2.4.5.1 [ERR. 1001] El sistema informa que no ha podido acceder a la base de datos.

 [ERR. 1001] El sistema informa que no ha podido acceder a la base de datos.

1.2.4.5.2 [ERR. 1002] El sistema informa que no ha podido listar los Usuarios del sistema.

 [ERR. 1002] El sistema informa que no ha podido listar los Usuarios del sistema.

1.2.4.5.3 [ERR. 1010] El sistema informa que hubo un error al tratar de consultar el usuario.

 [ERR.1010] El sistema informa que hubo un error al tratar de consultar el usuario.

	ECO-EQUIPAMIENTOS			AÑO 2011
	Alumno: Cafferata, Juan Pablo		Legajo: 7296	
	Sede: Lomas	Comisión: 5ºA	Turno: Noche	

	ECO-EQUIPAMIENTOS			AÑO 2011
	Alumno: Cafferata, Juan Pablo	Legajo: 7296		
	Sede: Lomas	Comisión: 5°A	Turno: Noche	

1.2.5 CU-001-005 Log-In

1.2.5.1 Descripción

Caso de Uso: Log-In	
Código: CU-001-005	
Tipo: Concreto / Primario.	
Propósito: Permitir iniciar sesión en del sistema.	
Actores: Cliente, Operador, Administrador.	
Referencias Cruzadas: R.1; R.2; R.3; R.4; R.6; R.7; R.8; R.9; R.10; R.11; R.13	
Resumen: El usuario accede al sistema para iniciar sesión.	
Pre-Condiciones:	
<ol style="list-style-type: none"> 1. El usuario deberá querer iniciar sesión en el sistema. 2. El usuario deberá estar habilitado. 	
Post-Condiciones:	
<ol style="list-style-type: none"> 1. El usuario ha iniciado sesión en el sistema 2. Se ha registrado dicha acción en la bitácora. 	
Curso Normal	
Acción de los Actores	Respuesta del Sistema
1. El usuario ingresa en "iniciar sesión". (Interfaz 1)	2. El sistema muestra la página correspondiente al módulo de log-in, el cual presenta un formulario para introducir usuario y contraseña.
3. El usuario ingresa sus datos personales (usuario y contraseña) y presiona el botón "ingresar". (Controles A, B y F)	4. El sistema se conecta a la base de datos.
	5. El sistema lleva a cabo la comprobación de los dígitos verificadores.
	6. El sistema encripta la contraseña ingresada.
	7. El sistema valida el usuario y la contraseña ingresada.
	8. El sistema inicia sesión en el sistema.
	9. El sistema carga el idioma predeterminado del usuario.
	10. El sistema carga los permisos del usuario dependiendo de los perfiles que tiene.
	11. El sistema registra la acción en la bitácora.
	12. El sistema actualiza los dígitos verificadores de la tabla bitácora.
	13. El sistema redirecciona al perfil del usuario autenticado (Interfaz 2)
Curso Alternativo	
Acción de los Actores	Respuesta del Sistema
	4.1 El sistema informa que se ha producido un error al conectarse con la base de datos. [ERR.1001]
	5.1 El sistema informa que los dígitos verificadores no son correctos. [ERR.1011]
	7.1 El sistema informa que se han ingresado datos erróneos en el formulario. [ERR.1004]
	7.2 El sistema informa que el usuario ingresado no existe o que la contraseña es incorrecta. [ERR.1012]

	ECO-EQUIPAMIENTOS			AÑO 2011
	Alumno: Cafferata, Juan Pablo		Legajo: 7296	
	Sede: Lomas	Comisión: 5ºA	Turno: Noche	

	7.3 El sistema informa que la contraseña es incorrecta. [ERR.1098]
	10.1 El sistema informa que el usuario no posee perfiles asignados. [ERR.1013]
	11.1 El sistema informa que no ha podido ser almacenado el movimiento "Inicio de sesión" en la Bitácora. [ERR.1014]

1.2.5.2 Interfaces

1.2.5.2.1 Interfaz 1 (Login.aspx)

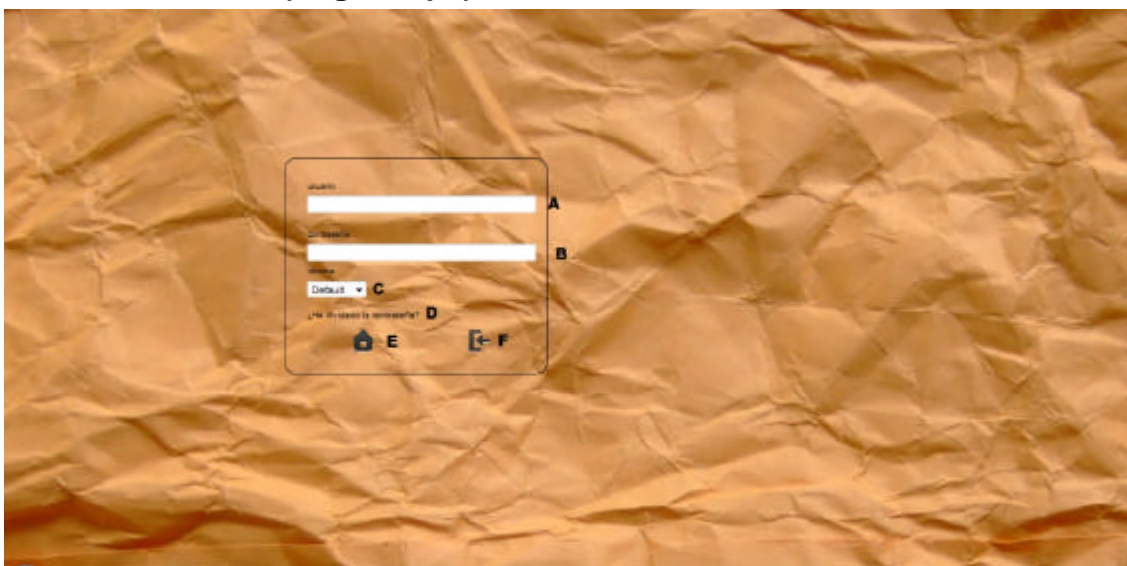

1.2.5.2.2 Interfaz 2 (Perfil.aspx)



	ECO-EQUIPAMIENTOS			AÑO 2011
	Alumno: Cafferata, Juan Pablo	Legajo: 7296		
	Sede: Lomas	Comisión: 5°A	Turno: Noche	

1.2.5.3 Controles pertenecientes a la Interfaz 1

Nombre	Descripción	Control	Tabla / Campo / BDD
A: Usuario	Permite el ingreso del usuario.	TextBox	Usuario/Usuario / Equipamientos
B: Contraseña	Permite el ingreso de la contraseña del usuario.		Usuario/Contraseña/ Equipamientos
C: DropIdioma	Permite la selección de un idioma específico del sistema.	DropDownList	Idioma / Descripción / Equipamientos
D: Link_Recuperar	Botón que redirecciona a recuperar_contrasen a.aspx	HyperLink	-
E: Volver	Botón que redirecciona al index.aspx	ImageButton	-
F: Ingresar	Botón que comienza la operatoria, luego redirecciona al perfil del usuario. (interfaz 2)		-

1.2.5.4 Referencias Cruzadas

Referencias Cruzadas					
Ref.	Función	Cat.	Atributo	Detalle	Cat.
R.1	ValidarDatos	Oculto	Datos a validar.	0.1 seg	Obligatoria
R.2	ModificarBase	Oculto	Query	1 seg	Obligatoria
R.3	ConsultarBase	Oculto	Query	1 seg	Obligatoria
R.4	AsentarMovimiento	Oculto	Datos del movimiento.	1 seg	Obligatoria
R.6	ComprobarDV	Oculto	-	1 seg	Obligatoria
R.7	ActualizarDV	Oculto	String	2 seg	Obligatoria
R.8	ActualizarDVH	Oculto	String	1 seg	Obligatoria
R.9	ActualizarDVV	Oculto	string	1 seg	Obligatoria
R.10	CompletarFormulario	Oculto	Datos del Formulario.	0.4 seg	Obligatoria
R.11	EncriptarDatos	Oculto	Datos a encriptar.	0.4 seg	Obligatoria
R.13	ValidarUsuario	Oculto	Datos del usuario.	0.4 seg	Obligatoria

	ECO-EQUIPAMIENTOS			AÑO 2011
	Alumno: Cafferata, Juan Pablo	Legajo: 7296		
	Sede: Lomas	Comisión: 5°A	Turno: Noche	

1.2.5.5 Mensajes de Error

1.2.5.5.1 [ERR. 1001] El sistema informa que no ha podido acceder a la base de datos.

El sistema informa que no ha podido acceder a la base de datos.

1.2.5.5.2 [ERR. 1011] El sistema informa que los dígitos verificadores no son correctos.

El sistema informa que los dígitos verificadores no son correctos.

1.2.5.5.3 [ERR. 1004] El sistema informa que se han ingresado datos erróneos en el formulario.

usuario

 Debe ingresar su usuario.

contraseña

 Debe ingresar su contraseña.

1.2.5.5.4 [ERR. 1012] El sistema informa que el usuario ingresado no existe o que la contraseña es incorrecta.

El usuario ingresado no existe o la contraseña es incorrecta.

1.2.5.5.5 [ERR. 1013] El sistema informa que el usuario no posee perfiles asignados.

El sistema informa que el usuario no posee perfiles asignados.

1.2.5.5.6 [ERR.1014] El sistema informa que no ha podido ser almacenado el movimiento "Inicio de sesión" en la Bitácora.

El sistema informa que no ha podido ser almacenado el movimiento "Inicio de sesión" en la Bitácora.

	ECO-EQUIPAMIENTOS			AÑO 2011
	Alumno: Cafferata, Juan Pablo	Legajo: 7296		
	Sede: Lomas	Comisión: 5°A	Turno: Noche	

1.2.6CU-001-006 Log-Out

1.2.6.1 Descripción

Caso de Uso: Log-Out	
Código: CU-001-006	
Tipo: Concreto / Primario.	
Propósito: Permitir cerrar sesión en del sistema.	
Actores: Cliente, Operador, Administrador.	
Referencias Cruzadas: R.2; R.4	
Resumen: El usuariodesea abandonar el sistema.	
Incluye: Caso de Uso: Log-In	
Extiende:	
Pre-Condiciones:	
<ol style="list-style-type: none"> 1. El usuario deberá querer cerrar sesión en el sistema. 2. El usuario debió haber iniciado sesión en el sistema. 	
Post-Condiciones:	
<ol style="list-style-type: none"> 1. El usuario ha cerrado sesión en el sistema 2. Se ha registrado dicha acción en la bitácora. 	
Curso Normal	
Acción de los Actores	Respuesta del Sistema
1. El usuario presiona en "Cerrar sesión".(Control A)(Interfaz 1)	2. El sistema libera todas las sesiones iniciadas para el usuario
	3. El sistema registra la acción en la bitácora.
	4. El sistema actualiza los dígitos verificadores de la tabla bitácora.
	5. El sistema se desconecta de la base de datos.
	6. El sistema informa al usuario que el cierre de sesión se ha llevado a correctamente.
Curso Alternativo	
Acción de los Actores	Respuesta del Sistema
	3.1 El sistema informa que se ha producido un error al conectarse con la base de datos. [ERR.1001]
	3.2 El sistema informa que no ha podido ser almacenado el movimiento "cierre de sesión" en la Bitácora. [ERR.1015]
	5.1 El sistema comunica al usuario que no pudo desconectarse la base de datos. [ERR.1016]

	ECO-EQUIPAMIENTOS			AÑO 2011
	Alumno: Cafferata, Juan Pablo	Legajo: 7296		
	Sede: Lomas	Comisión: 5°A	Turno: Noche	

1.2.6.2 Interfaces

1.2.5.2.1 Interfaz 1 (Perfil.aspx)

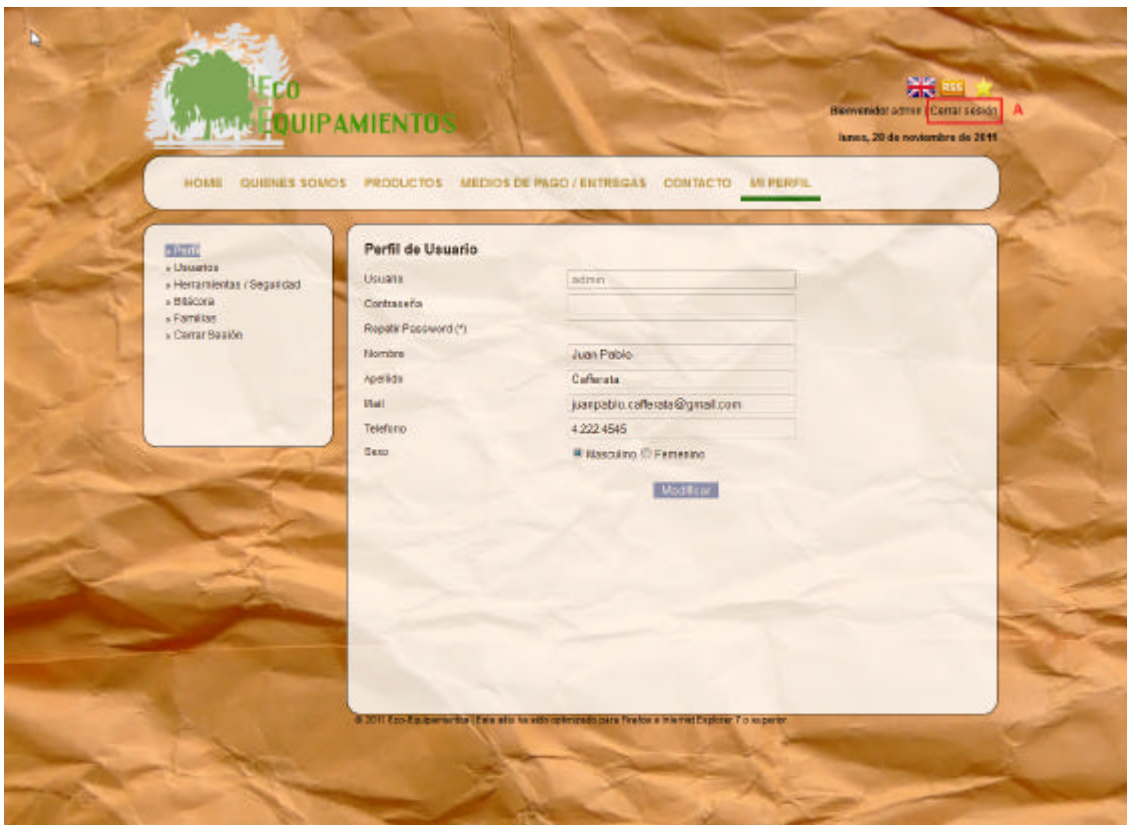

1.2.6.3 Controles pertenecientes a la Interfaz 1

Nombre	Descripción	Control	Tabla / Campo / BDD
A: Btn_CerrarSesion	Botón que inicia el cierre de sesion	HyperLink	-

1.2.6.4 Referencias Cruzadas

Referencias Cruzadas					
Ref.	Función	Cat.	Atributo	Detalle	Cat.
R.2	ModificarBase	Oculto	Query	1 seg	Obligatoria
R.4	AsentarMovimiento	Oculto	Datos del movimiento.	1 seg	Obligatoria

	ECO-EQUIPAMIENTOS			AÑO 2011
	Alumno: Cafferata, Juan Pablo	Legajo: 7296		
	Sede: Lomas	Comisión: 5°A	Turno: Noche	

1.2.5.5 Mensajes de Error

1.2.5.5.1 [ERR. 1001] El sistema informa que no ha podido acceder a la base de datos.

 [ERR. 1001] El sistema informa que no ha podido acceder a la base de datos.

1.2.5.5.2 [ERR. 1015] El sistema informa que no ha podido ser almacenado el movimiento “cierre de sesión” en la Bitácora.

 [ERR.1015] El sistema informa que no ha podido ser almacenado el movimiento “cierre de sesión” en la Bitácora.

1.2.5.5.3 [ERR. 1016] El sistema comunica al usuario que no pudo desconectarse la base de datos.

 [ERR.1016] El sistema comunica al usuario que no pudo desconectarse la base de datos.

	ECO-EQUIPAMIENTOS			AÑO 2011
	Alumno: Cafferata, Juan Pablo	Legajo: 7296		
	Sede: Lomas	Comisión: 5°A	Turno: Noche	

1.2.7 CU-001-007 Recuperar Contraseña

1.2.7.1 Descripción

Caso de Uso: Recuperar Contraseña	
Código: CU-001-007	
Tipo: Concreto / Primario.	
Propósito: Permitir recuperar la contraseña del usuario.	
Actores: Cliente, Operador, Administrador.	
Referencias Cruzadas: R.1; R.2; R.3; R.4; R.7; R.8; R.9; R.10; R.11; R.12	
Resumen: El usuario desea recuperar su contraseña.	
Incluye: Caso de Uso: Log-In	
Extiende:	
Pre-Condiciones:	
1. El usuario deberá querer recuperar su contraseña.	
Post-Condiciones:	
1. El usuario ha recuperado su contraseña exitosamente.	
Curso Normal	
Acción de los Actores	Respuesta del Sistema
1. El usuario ingresa en "Recuperar Contraseña". (Interfaz 1)	2. El sistema le muestra al usuario un formulario en donde debe ingresar su email y seleccionar la pregunta clave. (Controles A,B y C)
3. El usuario ingresa su correo electrónico, selecciona la pregunta, la responde y pulsa "enviar". (Controles A,B,C y E)	4. El sistema valida el correo electrónico enviado si pertenece a un usuario del sistema.
	5. El sistema envía y corrobora los datos ingresados con la base de datos.
	6. El sistema registra la acción en la bitácora.
	7. El sistema actualiza los dígitos verificadores de la tabla bitácora.
	8. El sistema informa al usuario que se le ha enviado un correo electrónico con su nueva contraseña.
Curso Alternativo	
Acción de los Actores	Respuesta del Sistema
	4.1 El sistema informa que el correo ingresado contiene datos incorrectos. ERR.1017]
	4.2 El sistema informa que se ha producido un error al conectarse con la base de datos. [ERR.1001]
	4.3 El sistema informa que el correo ingresado no corresponde a un usuario habilitado del sistema. ERR.1018]
	6.1 El sistema informa que no ha podido ser almacenado el movimiento "Recuperar Contraseña" en la Bitácora. [ERR.1019]

	ECO-EQUIPAMIENTOS			AÑO 2011
	Alumno: Cafferata, Juan Pablo	Legajo: 7296		
	Sede: Lomas	Comisión: 5°A	Turno: Noche	

1.2.7.2 Interfaces

1.2.7.2.1 Interfaz 1 (recuperar_contrasena.aspx)

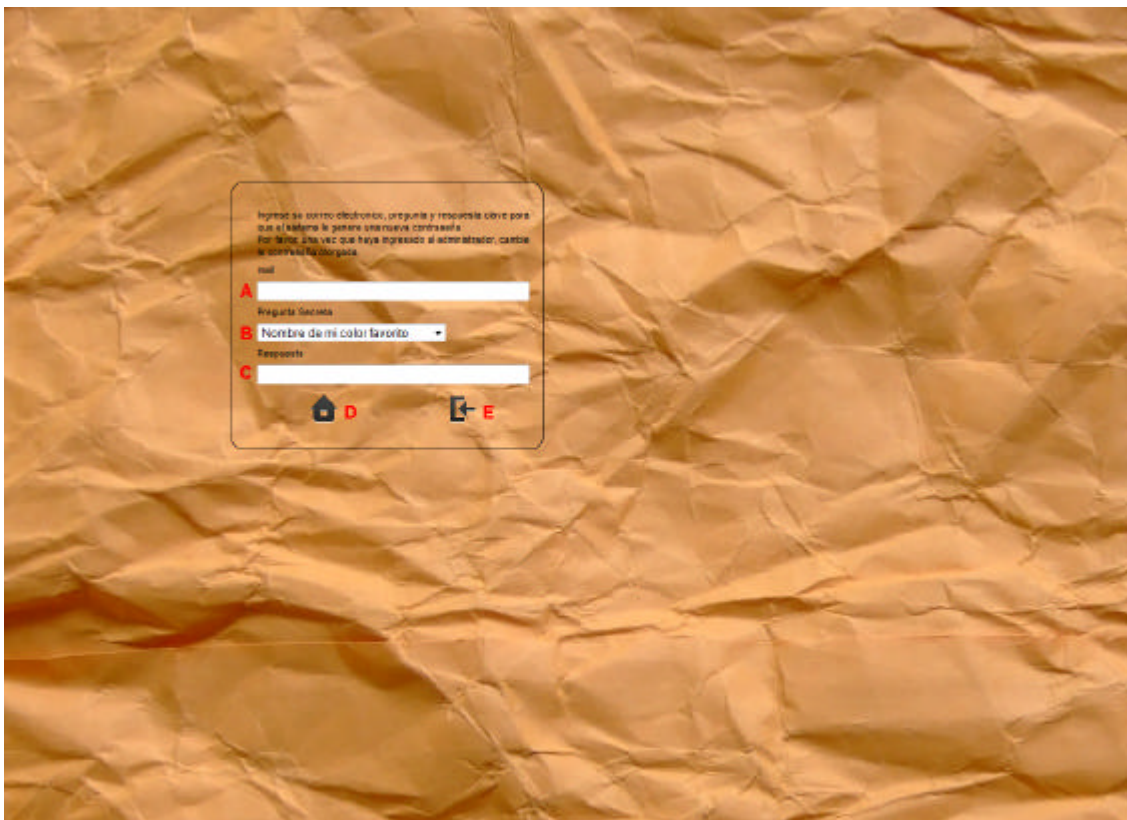

1.2.7.3 Controles pertenecientes a la Interfaz 1

Nombre	Descripción	Control	Tabla / Campo / BDD
A: txt_mail	Permite ingresar el mail.	TextBox	Usuario / Usuario / Equipamientos
B: dropPreguntas	Permite seleccionar una pregunta.	DropDownList	Usuario_Preguntas / id_Pregunta / Equipamientos
C: txt_Respuesta	Permite el ingreso de la respuesta.	TextBox	Usuario / Respuesta / Equipamientos
D: Btn_Volver	Botón que redirecciona a login.aspx	HyperLink	-
E: Btn_Recuperar	Botón que ejecuta la recuperación.	ImageButton	-

	ECO-EQUIPAMIENTOS			AÑO 2011
	Alumno: Cafferata, Juan Pablo	Legajo: 7296		
	Sede: Lomas	Comisión: 5°A	Turno: Noche	

1.2.7.4 Referencias Cruzadas

Referencias Cruzadas					
Ref.	Función	Cat.	Atributo	Detalle	Cat.
R.1	ValidarDatos	Oculto	Datos a validar.	0.1 seg	Obligatoria
R.2	ModificarBase	Oculto	Query	1 seg	Obligatoria
R.3	ConsultarBase	Oculto	Query	1 seg	Obligatoria
R.4	AsentarMovimiento	Oculto	Datos del movimiento.	1 seg	Obligatoria
R.7	ActualizarDV	Oculto	String	2 seg	Obligatoria
R.8	ActualizarDVH	Oculto	String	1 seg	Obligatoria
R.9	ActualizarDVV	Oculto	string	1 seg	Obligatoria
R.10	CompletarFormulario	Oculto	Datos del Formulario.	0.4 seg	Obligatoria
R.11	EncriptarDatos	Oculto	Datos a encriptar.	0.4 seg	Obligatoria
R.12	EnviarCorreo	Oculto	Datos del correo.	1 seg	Obligatoria

1.2.7.5 Mensajes de Error

1.2.7.5.1 [ERR. 1001] El sistema informa que no ha podido acceder a la base de datos.

 [ERR. 1001] El sistema informa que no ha podido acceder a la base de datos.

1.2.7.5.2 [ERR. 1017] El sistema informa que el correo ingresado contiene datos incorrectos.

 [ERR.1017] El sistema informa que el correo ingresado contiene datos incorrectos.

1.2.7.5.3 [ERR. 1018] El sistema informa que el correo ingresado contiene datos incorrectos.

 [ERR.1018] El sistema informa que el correo ingresado no corresponde a un usuario habilitado del sistema.

	ECO-EQUIPAMIENTOS			AÑO 2011
	Alumno: Cafferata, Juan Pablo		Legajo: 7296	
	Sede: Lomas	Comisión: 5ºA	Turno: Noche	

	ECO-EQUIPAMIENTOS			AÑO 2011
	Alumno: Cafferata, Juan Pablo	Legajo: 7296		
	Sede: Lomas	Comisión: 5°A	Turno: Noche	

1.2.8 CU-001-008 Cambiar Idioma

1.2.8.1 Descripción

Caso de Uso: Cambiar Idioma	
Código: CU-001-008	
Tipo: Concreto / Primario.	
Propósito: Permitir cambiar el idioma del sistema.	
Actores: Cliente, Operador, Administrador, Invitado	
Referencias Cruzadas: R.3;	
Resumen: El usuariodesea cambiar idioma del sistema.	
Incluye: Caso de Uso: Log-In	
Extiende:	
Pre-Condiciones:	
1. El usuario deberá querer cambiar el idioma del sistema.	
Post-Condiciones:	
1. El idioma del sistema ha sido modificado correctamente.	
Curso Normal	
Acción de los Actores	Respuesta del Sistema
1. El usuario selecciona el idioma desde el menú del sistema. (Ejemplo Interfaz 1, puede ser cualquiera.)	2. El sistema busca la página web correspondiente en el directorio "english".
	3. El sistema recarga la página con el idioma seleccionado junto a todos los controles traducidos.
Curso Alternativo	
Acción de los Actores	Respuesta del Sistema
	2.1 El sistema informa que no ha podido acceder a la base de datos. [ERR.1001]
	2.2 El sistema informa que no ha podido cargar el idioma debido a un error en la base de datos. [ERR.1020]

	ECO-EQUIPAMIENTOS			AÑO 2011
	Alumno: Cafferata, Juan Pablo	Legajo: 7296		
	Sede: Lomas	Comisión: 5°A	Turno: Noche	

1.2.8.2 Interfaces

1.2.8.2.1 Interfaz 1 (Perfil.aspx)

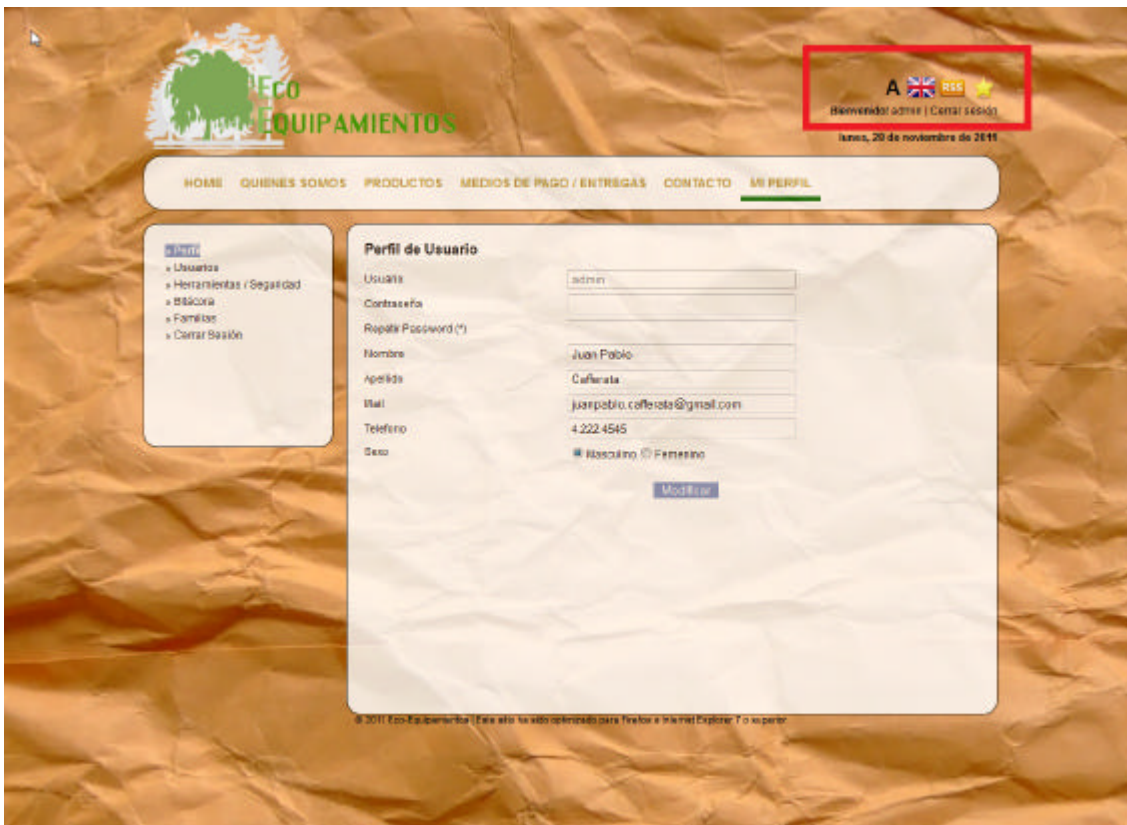

1.2.8.3 Controles pertenecientes a la Interfaz 1

Nombre	Descripción	Control	Tabla / Campo / BDD
A: Btn_Traducir	Botón que ejecuta la traducción.	ImageButton	-

	ECO-EQUIPAMIENTOS			AÑO 2011
	Alumno: Cafferata, Juan Pablo	Legajo: 7296		
	Sede: Lomas	Comisión: 5°A	Turno: Noche	

1.2.8.4 Referencias Cruzadas

Referencias Cruzadas					
Ref.	Función	Cat.	Atributo	Detalle	Cat.
R.3	ConsultarBase	Oculto	Query	1 seg	Obligatoria

1.2.8.5 Mensajes de Error

1.2.8.5.1 [ERR. 1001] El sistema informa que no ha podido acceder a la base de datos.

 [ERR. 1001] El sistema informa que no ha podido acceder a la base de datos.

1.2.8.5.2 [ERR. 1020] El sistema informa que no ha podido cargar el idioma debido a un error en la base de datos

 [ERR.1020] El sistema informa que no ha podido cargar el idioma debido a un error en la base de datos

	ECO-EQUIPAMIENTOS			AÑO 2011
	Alumno: Cafferata, Juan Pablo	Legajo: 7296		
	Sede: Lomas	Comisión: 5°A	Turno: Noche	

	ECO-EQUIPAMIENTOS			AÑO 2011
	Alumno: Cafferata, Juan Pablo	Legajo: 7296		
	Sede: Lomas	Comisión: 5ªA	Turno: Noche	

1.2.9CU-002-001 Baja de Cliente

1.2.9.1 Descripción

Caso de Uso: Baja de Cliente	
Código: CU-002-001	
Tipo: Concreto / Primario.	
Propósito: Permitir dar de baja a un cliente del sistema.	
Actores: Administrador, Operador.	
Referencias Cruzadas: R.2; R.3; R.4; R.7; R.8; R.9;	
Resumen: El usuario accede al módulo de clientes con el fin de dar de baja un cliente el sistema web.	
Incluye: Caso de Uso: Log-In	
Extiende:	
Pre-Condiciones:	
<ol style="list-style-type: none"> 1. El usuario deberá estar logueado en el sistema. 2. El usuario deberá querer dar de baja un cliente. 3. El cliente a eliminar deberá existir en el sistema. 	
Post-Condiciones:	
<ol style="list-style-type: none"> 1. El cliente ha sido dado de baja correctamente. 2. Se ha registrado dicha acción en la bitácora. 	
Curso Normal	
Acción de los Actores	Respuesta del Sistema
1. El usuario ingresa al módulo de clientes. (Interfaz 1)	2. El sistema muestra la página correspondiente al módulo de clientes, listando en ella todos los clientes registrados en el sistema junto a las operaciones disponibles para realizar sobre las mismas.
3. El usuario selecciona la opción "Baja de Cliente" de aquel cliente que desea dar de baja. (Control A)	4. El sistema solicita una confirmación de la baja a efectuar.
5. El usuario confirma la baja del cliente seleccionado.	6. El sistema elimina el cliente de la base de datos.
	7. El sistema actualiza los dígitos verificadores de la tabla clientes.
	8. El sistema registra la acción en la bitácora.
	9. El sistema actualiza los dígitos verificadores de la tabla bitácora.
	10. El sistema informa al usuario la confirmación de la acción.
Curso Alternativo	
Acción de los Actores	Respuesta del Sistema
	2.1 El sistema informa que no ha podido acceder a la base de datos. [ERR.1001]
	2.2 El sistema informa que no ha podido listar los clientes del sistema. [ERR.1022]
	6.1 El sistema informa que no ha podido eliminar el cliente del sistema. [ERR.1026]
	8.1 El sistema informa que no ha podido ser almacenado el movimiento "Baja de Cliente" en la Bitácora. [ERR.1027]

	ECO-EQUIPAMIENTOS			AÑO 2011
	Alumno: Cafferata, Juan Pablo		Legajo: 7296	
	Sede: Lomas	Comisión: 5°A	Turno: Noche	

1.2.9.2 Interfaces

1.2.9.2.1 Interfaz 1 (clientes.aspx)

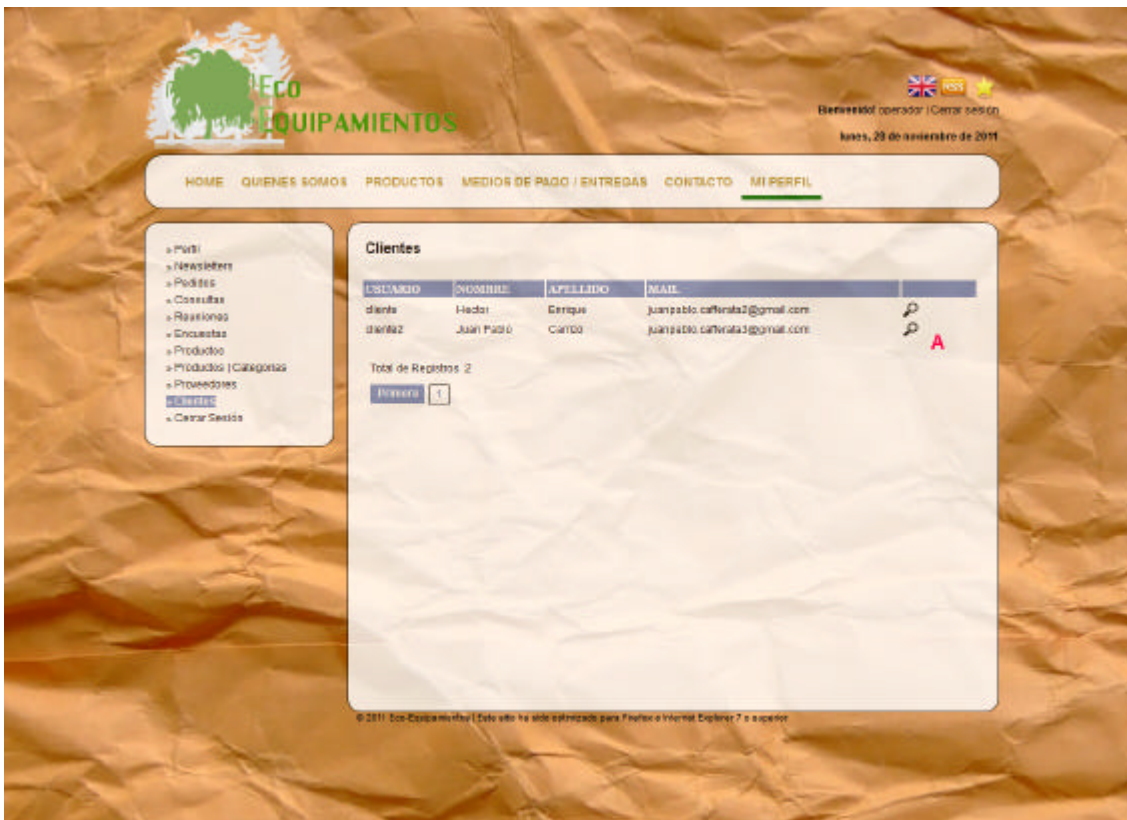

1.2.9.3 Controles pertenecientes a la Interfaz 1

Nombre	Descripción	Control	Tabla / Campo / BDD
A: btn_eliminar	Permite ejecutar la baja.	HyperLink	-

	ECO-EQUIPAMIENTOS			AÑO 2011
	Alumno: Cafferata, Juan Pablo	Legajo: 7296		
	Sede: Lomas	Comisión: 5°A	Turno: Noche	

1.2.9.4 Referencias Cruzadas

Referencias Cruzadas					
Ref.	Función	Cat.	Atributo	Detalle	Cat.
R.2	ModificarBase	Oculto	Query	1 seg	Obligatoria
R.3	ConsultarBase	Oculto	Query	1 seg	Obligatoria
R.4	AsentarMovimiento	Oculto	Datos del movimiento.	1 seg	Obligatoria
R.7	ActualizarDV	Oculto	String	2 seg	Obligatoria
R.8	ActualizarDVH	Oculto	String	1 seg	Obligatoria
R.9	ActualizarDVV	Oculto	string	1 seg	Obligatoria

1.2.9.5 Mensajes de Error

1.2.9.5.1 [ERR. 1001] El sistema informa que no ha podido acceder a la base de datos.

 [ERR. 1001] El sistema informa que no ha podido acceder a la base de datos.

1.2.9.5.2 [ERR. 1022] El sistema informa que no ha podido listar los clientes.

 [ERR.1022] El sistema informa que no ha podido listar los clientes.

1.2.9.5.3 [ERR. 1026] El sistema informa que no ha podido eliminar el cliente del sistema.

 [ERR.1026] El sistema informa que no ha podido eliminar el cliente del sistema.

1.2.9.5.4 [ERR. 1027] El sistema informa que no ha podido ser almacenado el movimiento "Baja de Cliente" en la Bitácora.

 [ERR.1027] El sistema informa que no ha podido ser almacenado el movimiento "Baja de Cliente" en la Bitácora.

	ECO-EQUIPAMIENTOS			AÑO 2011
	Alumno: Cafferata, Juan Pablo	Legajo: 7296		
	Sede: Lomas	Comisión: 5°A	Turno: Noche	

1.2.10CU-002-002 Consulta de Cliente

1.2.10.1 Descripción

Caso de Uso: Consulta de Cliente	
Código: CU-002-002	
Tipo: Concreto / Primario.	
Propósito: Permitir consultar a un cliente del sistema.	
Actores: Administrador, Operador	
Referencias Cruzadas: R.3	
Resumen: El usuario accede al módulo de clientes con el fin de buscar información acerca de un cliente registrado.	
Incluye: Caso de Uso: Log-In	
Extiende:	
Pre-Condiciones:	
<ol style="list-style-type: none"> 1. El usuario deberá estar logueado en el sistema. 2. El usuario deberá querer consultar un cliente. 3. El usuario a buscar deberá existir en el sistema. 	
Post-Condiciones:	
<ol style="list-style-type: none"> 1. El cliente ha sido consultado correctamente. 	
Curso Normal	
Acción de los Actores	Respuesta del Sistema
1. El usuario ingresa al módulo de clientes. (Interfaz 1)	2. El sistema muestra la página correspondiente al módulo de clientes, listando en ella todos los clientes registrados en el sistema junto a las operaciones disponibles para realizar sobre las mismas.
3. El usuario selecciona la opción "Consultar Cliente" de aquel cliente que desea consultar su perfil.	4. El sistema abre una nueva pantalla con toda la información asociada al cliente pertinente. (Interfaz 2)
	5. El sistema informa al usuario la confirmación de la acción.
Curso Alternativo	
Acción de los Actores	Respuesta del Sistema
	2.1 El sistema informa que no ha podido acceder a la base de datos. [ERR.1001]
	2.2 El sistema informa que no ha podido listar los clientes del sistema. [ERR.1022]
	4.1 El sistema informa que hubo un error al tratar de consultar el cliente. [ERR.1029]



	ECO-EQUIPAMIENTOS			AÑO 2011
	Alumno: Cafferata, Juan Pablo	Legajo: 7296		
	Sede: Lomas	Comisión: 5°A	Turno: Noche	

1.2.10.2 Interfaces

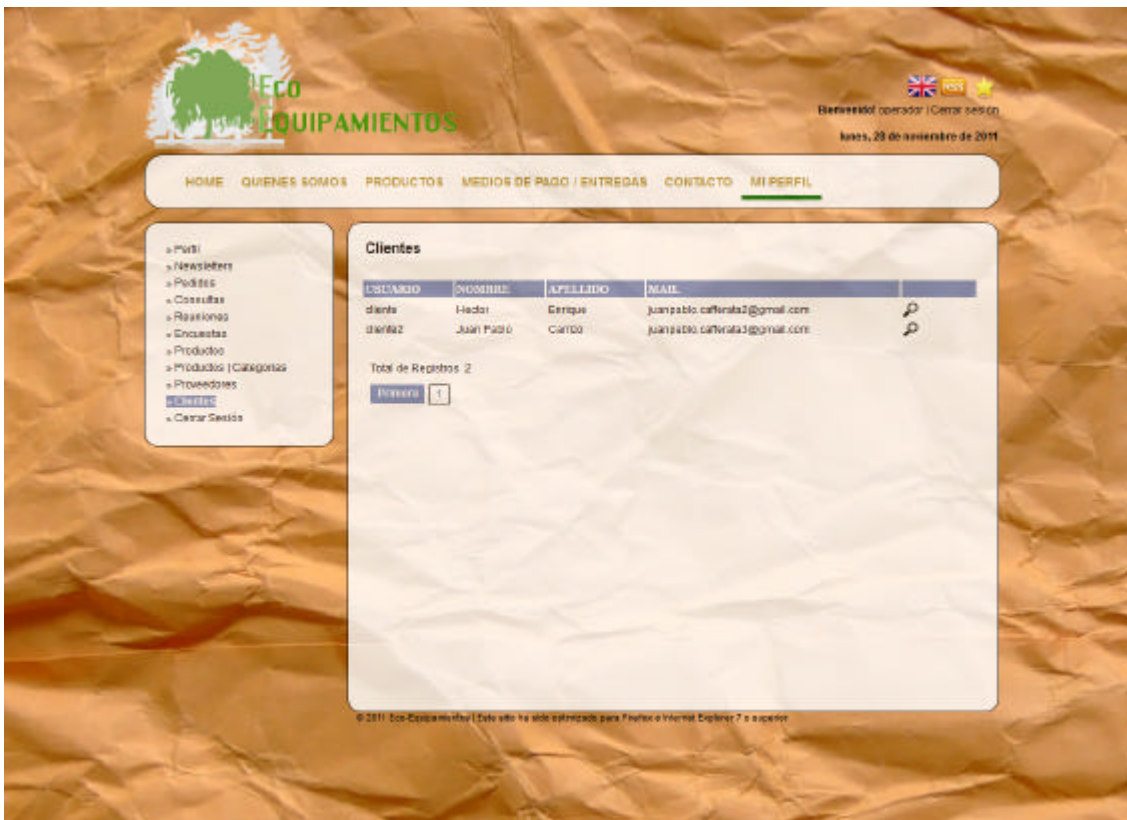
1.2.10.2.1 Interfaz 1 (clientes.aspx)



The screenshot shows the 'Clientes' page of the Eco-Equipamientos website. The page has a crumpled paper background. At the top, there is a logo for 'Eco EQUIPAMIENTOS' and a user greeting: 'Bienvenido/ cordador | Cerrar sesión' with the date 'Lunes, 28 de noviembre de 2011'. A navigation menu includes: HOME, QUIENES SOMOS, PRODUCTOS, MEDIOS DE PAGO | ENTREGAS, CONTACTO, and MI PERFIL. A sidebar on the left contains a list of links: » PVPB, » Newsletter, » Pódicos, » Consultas, » Reservas, » Encuestas, » Productos, » Productos | Categorías, » Proveedores, » Inicio, and » Cerrar Sesión. The main content area is titled 'Clientes' and contains a table with the following data:

USUARIO	NOMBRE	APELLIDO	EMAIL	
cliente	Hector	Carque	juanpablo.cafferata2@gmail.com	
cliente2	Juan Pablo	Carrido	juanpablo.cafferata3@gmail.com	

Below the table, it says 'Total de Registros 2' and there is a pagination control showing 'Página 1'.

© 2011 Eco-Equipamientos | Este sitio ha sido optimizado para Firefox e Internet Explorer 7 o superior

	ECO-EQUIPAMIENTOS			AÑO 2011
	Alumno: Cafferata, Juan Pablo	Legajo: 7296		
	Sede: Lomas	Comisión: 5°A	Turno: Noche	

1.2.10.2 Interfaz 2 (clientes_detalle.aspx)

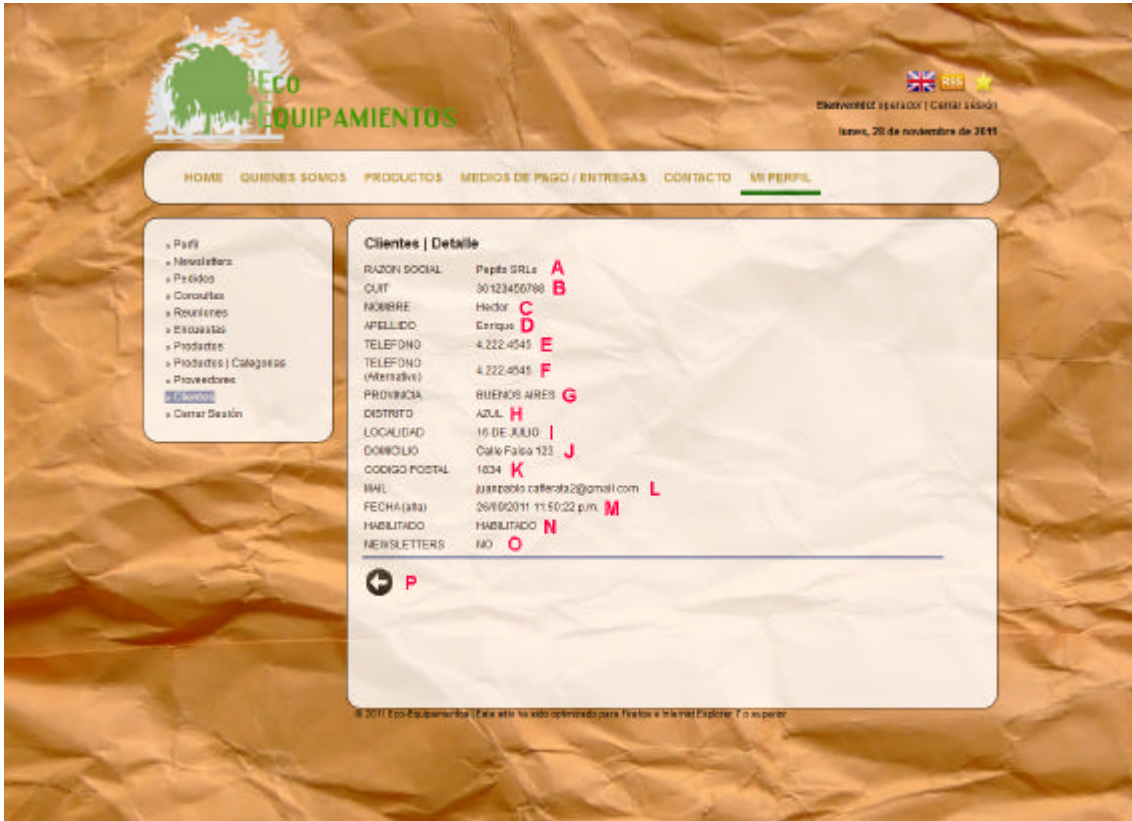

Eco EQUIPAMIENTOS

Entrenador operador | Carta 45001
Lunes, 28 de noviembre de 2011

HOME | QUIENES SOMOS | PRODUCTOS | MEDIOS DE PAGO / ENTREGAS | CONTACTO | MI PERFIL

» Perfil
» Newsletter
» Pedidos
» Consultas
» Reuniones
» Estadísticas
» Productos
» Productos / Catálogos
» Proveedores
» Clientes
» Cerrar Sesión

Clientes | Detalle

RAZON SOCIAL	Pepita SRLs	A
CUIT	30123456789	B
NOMBRE	Hector	C
APELLIDO	Enrique	D
TELEFONO	4.222.4545	E
TELEFONO (Alternativo)	4.222.4545	F
PROVINCIA	BUENOS AIRES	G
DISTRITO	AZUL	H
LOCALIDAD	16 DE JULIO	I
DOMICILIO	Calle Falco 123	J
CODIGO POSTAL	1834	K
MAIL	juanpablo.cafferata2@gmail.com	L
FECHA (alta)	26/06/2011 11:50:22 p.m.	M
HABILITADO	HABILITADO	N
NEWSLETTERS	NO	O

P

© 2011 Eco-Equipamientos | Este sitio ha sido optimizado para Firefox e Internet Explorer 7 o superior.

	ECO-EQUIPAMIENTOS			AÑO 2011
	Alumno: Cafferata, Juan Pablo	Legajo: 7296		
	Sede: Lomas	Comisión: 5°A	Turno: Noche	

1.2.10.3 Controles pertenecientes a la Interfaz 2

Nombre	Descripción	Control	Tabla / Campo / BDD
A: txt_razon	Permite visualizar la razón social.	Label	Usuario / RazonSocial / Equipamientos
B: txt_cuit	Permite visualizar el cuit.		Usuario / Cuit / Equipamientos
C: txt_nombre	Permite visualizar el nombre.		Usuario / Nombre / Equipamientos
D: txt_apellido	Permite visualizar el apellido.		Usuario / Apellido / Equipamientos
E: txt_telefono	Permite visualizar el teléfono.		Usuario / Telefono / Equipamientos
F: txt_telefono2	Permite visualizar el telefono.		Usuario / Telefono_Alternativo / Equipamientos
G: Cb_Provincia	Permite visualizar la provincia		Usuario / id_Provincia / Equipamientos
H: Cb_Distrito	Permite visualizar el distrito.		Usuario / id_Departamento / Equipamientos
I: Cb_Localidad	Permite visualizar la localidad		Usuario / id_Localidad / Equipamientos
J: txt_domicilio	Permite visualizar el domicilio.		Usuario / Domicilio / Equipamientos
K: txt_codigo	Permite visualizar el código postal		Usuario /Codigo_Postal / Equipamientos
L: txt_mail	Permite visualizar el mail.		Usuario / Mail / Equipamientos
M: check_habilitar	Permite visualizar si está habilitado o no.		Usuario / Habilitado / Equipamientos
N: Btn_Volver	Botón que redirecciona a proveedores.aspx	HyperLink	-

1.2.10.4 Referencias Cruzadas

Referencias Cruzadas					
Ref.	Función	Cat.	Atributo	Detalle	Cat.
R.3	ConsultarBase	Oculto	Query	1 seg	Obligatoria

	ECO-EQUIPAMIENTOS			AÑO 2011
	Alumno: Cafferata, Juan Pablo	Legajo: 7296		
	Sede: Lomas	Comisión: 5°A	Turno: Noche	

1.2.10.5 Mensajes de Error

1.2.10.5.1 [ERR. 1001] El sistema informa que no ha podido acceder a la base de datos.

[ERR. 1001] El sistema informa que no ha podido acceder a la base de datos.

1.2.10.5.2 [ERR. 1022] El sistema informa que no ha podido listar los clientes.

[ERR.1022] El sistema informa que no ha podido listar los clientes.

1.2.10.5.3 [ERR. 1029] El sistema informa que hubo un error al tratar de consultar el cliente

[ERR.1029] El sistema informa que hubo un error al tratar de consultar el cliente

	ECO-EQUIPAMIENTOS			AÑO 2011
	Alumno: Cafferata, Juan Pablo	Legajo: 7296		
	Sede: Lomas	Comisión: 5°A	Turno: Noche	

1.2.11CU-002-003 Alta de Pedido

1.2.11.1 Descripción

Caso de Uso: Alta de Pedido	
Código: CU-002-003	
Tipo: Concreto / Primario.	
Propósito: Permitir dar de alta un pedido.	
Actores: Cliente	
Referencias Cruzadas: R.1; R.2; R.3; R.4; R.7; R.8; R.9; R.10; R.28; R.29	
Resumen: El cliente accede va agregando productos al carrito de compras con el fin de dar de alta un nuevo pedido.	
Incluye: Caso de Uso: Log-In	
Extiende:	
Pre-Condiciones:	
<ol style="list-style-type: none"> 1. El cliente deberá estar logueado en el sistema. 2. El cliente deberá querer dar de alta un pedido. 	
Post-Condiciones:	
<ol style="list-style-type: none"> 1. El pedido ha sido dado de alta correctamente en el sistema 2. Se ha registrado dicha acción en la bitácora. 	
Curso Normal	
Acción de los Actores	Respuesta del Sistema
1. El cliente ingresa al listado de productos ofrecidos (Interfaz 1)	2. El sistema muestra la página correspondiente a los productos comercializados, listando en ella todos los productos en el sistema.
3. El cliente agrega productos al carrito de compras a través del botón "agregar al carrito" ubicado debajo de cada producto.	4. El sistema mantiene en sesión los productos seleccionados por el usuario.
5. El cliente selecciona la opción "Confirmar Pedido". (Interfaz 2)	6. El sistema muestra en la página un formulario para el alta de pedido, solicitando diversa información. (Interfaz 3)
7. El cliente completa el formulario arrojado y envía el alta.	8. El sistema valida los datos ingresados por el cliente.
	9. El sistema registra en la base de datos el nuevo pedido.
	10. El sistema actualiza los dígitos verificadores de la tabla Pedidos.
	11. El sistema registra la acción en la bitácora.
	12. El sistema informa que el pedido ha sido realizado. (Interfaz 4)
Curso Alternativo	
Acción de los Actores	Respuesta del Sistema
	2.1 El sistema informa que no ha podido acceder a la base de datos. [ERR.1001]
	2.2 El sistema informa que no ha podido listar los productos. [ERR.1030]
	3.1 El sistema informa que el producto seleccionado ya se encuentra en el carrito. [ERR.1031]
	8.1 El sistema informa que se han ingresado datos erróneos en el formulario. [ERR.1004]

	ECO-EQUIPAMIENTOS			AÑO 2011
	Alumno: Cafferata, Juan Pablo		Legajo: 7296	
	Sede: Lomas	Comisión: 5°A	Turno: Noche	

	9.1 El sistema informa que no ha podido registrar el nuevo pedido en la base de datos. [ERR.1032]
	11.1 El sistema informa que no ha podido ser almacenado el movimiento "Alta de Pedido" en la Bitácora. [ERR.1033]

1.2.11.2 Interfaces

1.2.11.2.1 Interfaz 1 (productos.aspx)

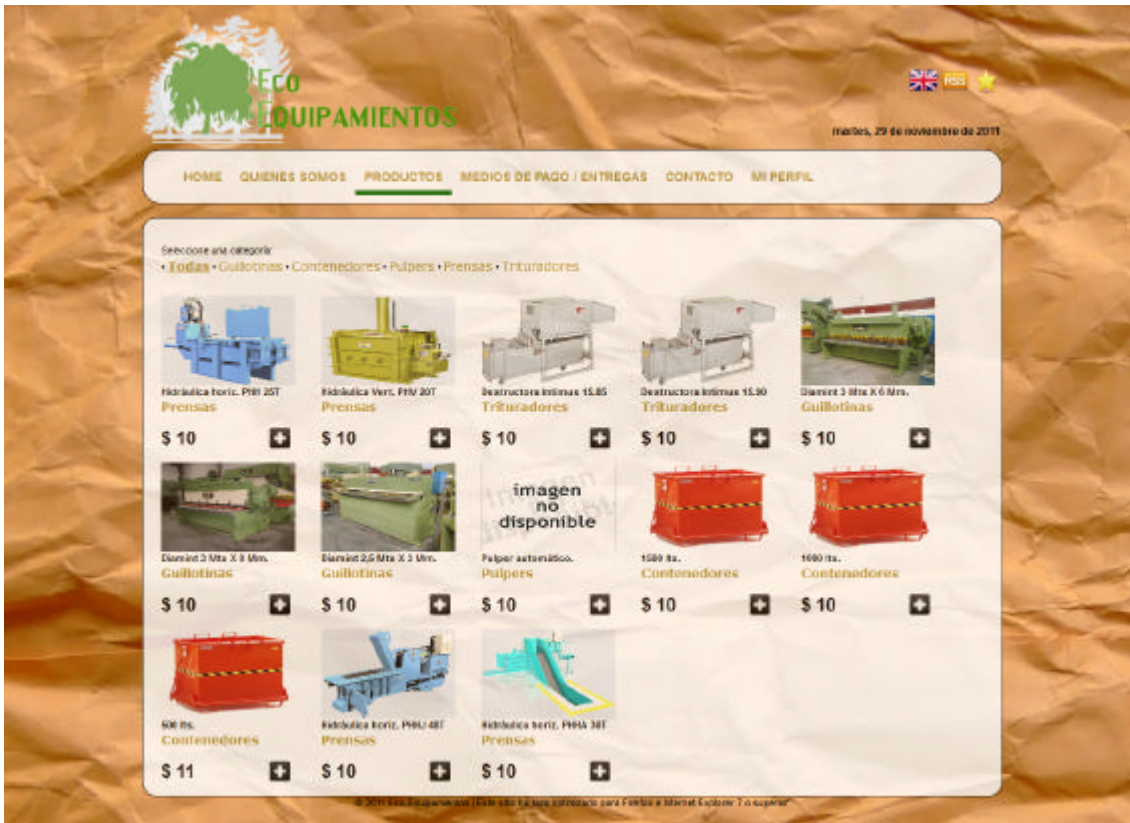

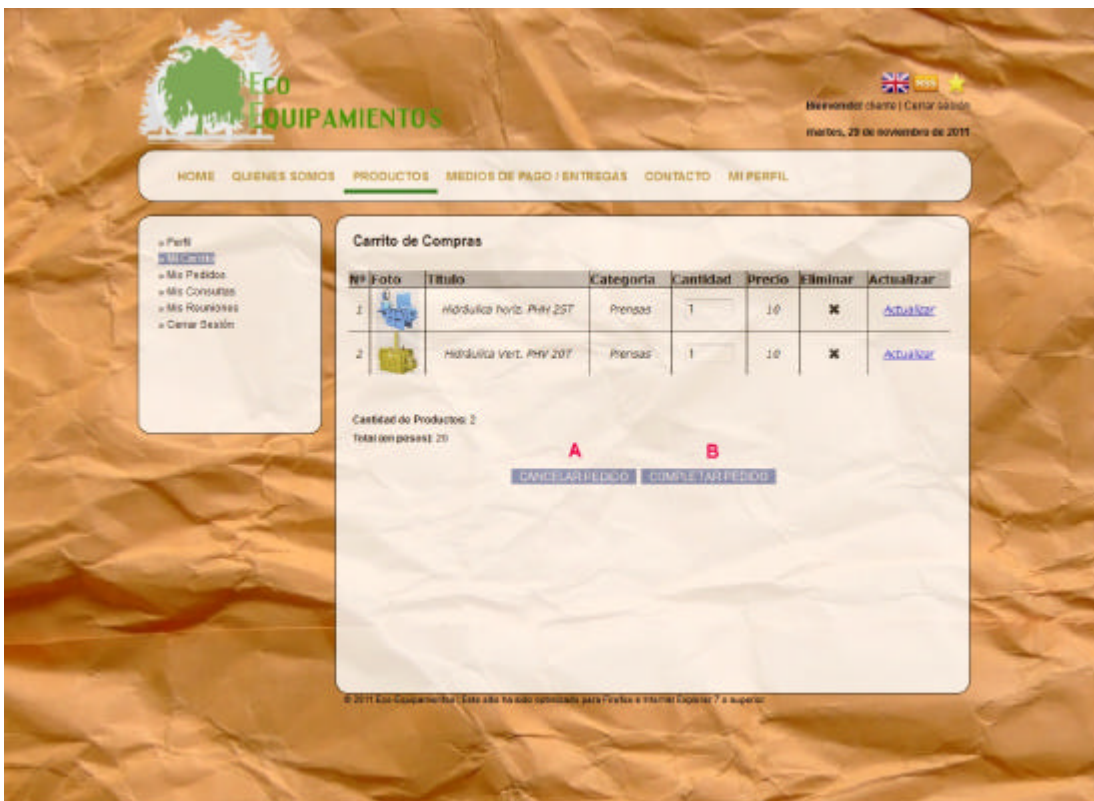

	ECO-EQUIPAMIENTOS			AÑO 2011
	Alumno: Cafferata, Juan Pablo	Legajo: 7296		
	Sede: Lomas	Comisión: 5ºA	Turno: Noche	

1.2.11.2.2 Interfaz 2 (mi_carrito.aspx)



The screenshot shows the 'Carrito de Compras' (Shopping Cart) page. The background is a crumpled paper texture. At the top, there's a navigation menu with 'HOME', 'QUIENES SOMOS', 'PRODUCTOS', 'MEDIOS DE PAGO / ENTREGAS', 'CONTACTO', and 'MI PERFIL'. The 'PRODUCTOS' menu item is highlighted. On the left, there's a sidebar with links: 'Perfil', 'Mi Carrito', 'Mis Pedidos', 'Mis Consultas', 'Mis Reuniones', and 'Cerrar Sesión'. The main content area is titled 'Carrito de Compras' and contains a table with the following data:

Nº	Foto	Título	Categoría	Cantidad	Precio	Eliminar	Actualizar
1		Hidráulica Horiz. PHV 25T	Prensas	1	10	X	Actualizar
2		Hidráulica Vert. PHV 20T	Prensas	1	10	X	Actualizar

Below the table, it says 'Cantidad de Productos: 2' and 'Total (en pesos): 20'. There are two buttons: 'CANCELAR PEDIDO' (labeled 'A') and 'COMPLETAR PEDIDO' (labeled 'B'). At the bottom, there's a small copyright notice: '© 2011 Eco Equipamientos | Este sitio ha sido optimizado para Firefox e Internet Explorer 7 o superior.'

1.2.11.2.3 Interfaz 3 (completar_pedido.aspx)

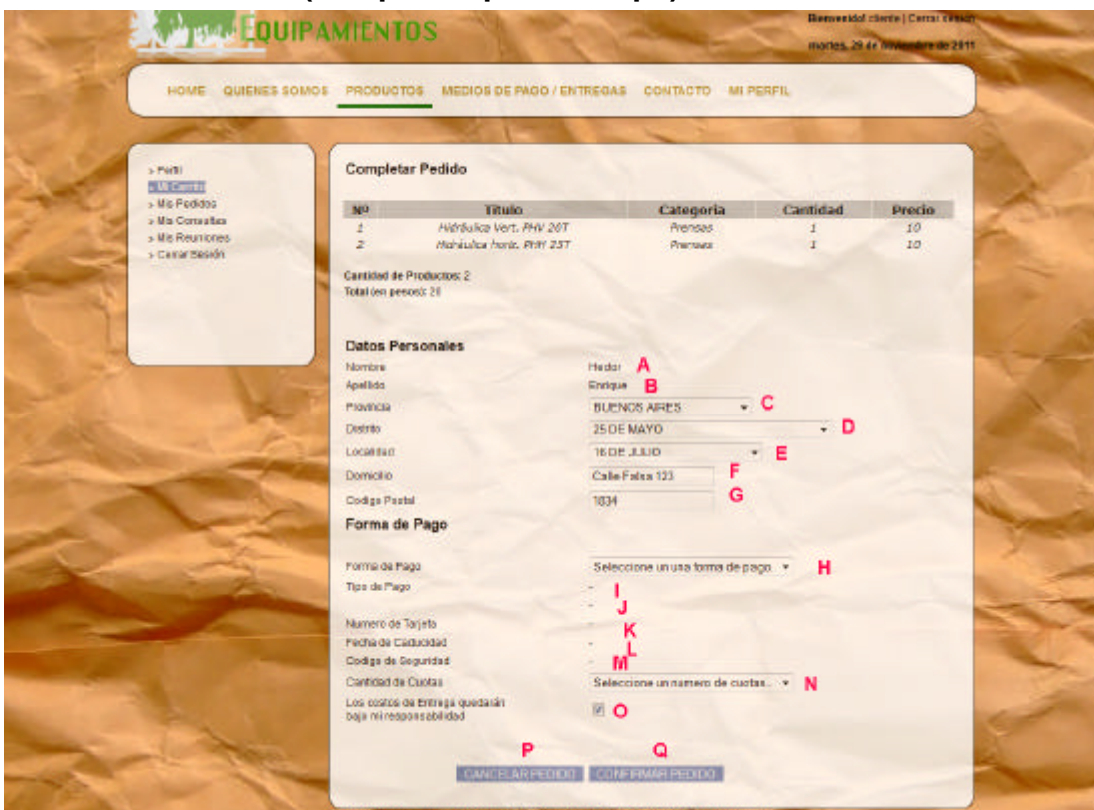

The screenshot shows the 'Completar Pedido' (Complete Order) page. The background is a crumpled paper texture. At the top, there's a navigation menu with 'HOME', 'QUIENES SOMOS', 'PRODUCTOS', 'MEDIOS DE PAGO / ENTREGAS', 'CONTACTO', and 'MI PERFIL'. The 'PRODUCTOS' menu item is highlighted. On the left, there's a sidebar with links: 'Perfil', 'Mi Carrito', 'Mis Pedidos', 'Mis Consultas', 'Mis Reuniones', and 'Cerrar Sesión'. The main content area is titled 'Completar Pedido' and contains a table with the following data:

Nº	Título	Categoría	Cantidad	Precio
1	Hidráulica Vert. PHV 20T	Prensas	1	10
2	Hidráulica Horiz. PHV 25T	Prensas	1	10

Below the table, it says 'Cantidad de Productos: 2' and 'Total (en pesos): 20'. There are two buttons: 'CANCELAR PEDIDO' (labeled 'P') and 'COMPLETAR PEDIDO' (labeled 'Q'). The form includes sections for 'Datos Personales' and 'Forma de Pago'. The 'Datos Personales' section has fields for 'Nombre', 'Apellido', 'Provincia' (BUENOS AIRES, labeled 'C'), 'Distrito' (25 DE MAYO, labeled 'D'), 'Localidad' (16 DE JULIO, labeled 'E'), 'Domicilio' (Calle Falca 123, labeled 'F'), and 'Codigo Postal' (1834, labeled 'G'). The 'Forma de Pago' section has a dropdown for 'Forma de Pago' (labeled 'H'), a dropdown for 'Tipo de Pago' (labeled 'I'), 'Numero de Tarjeta' (labeled 'J'), 'Fecha de Caducidad' (labeled 'K'), 'Codigo de Seguridad' (labeled 'L'), 'Cantidad de Cuotas' (labeled 'M'), and a dropdown for 'Selecciona un numero de cuotas...' (labeled 'N'). There is also a checkbox for 'Los costos de entrega quedarán bajo mi responsabilidad' (labeled 'O'). At the bottom, there are two buttons: 'CANCELAR PEDIDO' (labeled 'P') and 'COMPLETAR PEDIDO' (labeled 'Q'). At the bottom, there's a small copyright notice: '© 2011 Eco Equipamientos | Este sitio ha sido optimizado para Firefox e Internet Explorer 7 o superior.'

	ECO-EQUIPAMIENTOS			AÑO 2011
	Alumno: Cafferata, Juan Pablo	Legajo: 7296		
	Sede: Lomas	Comisión: 5°A	Turno: Noche	

1.2.11.2.4 Interfaz 4 (confirmar_pedido.aspx)

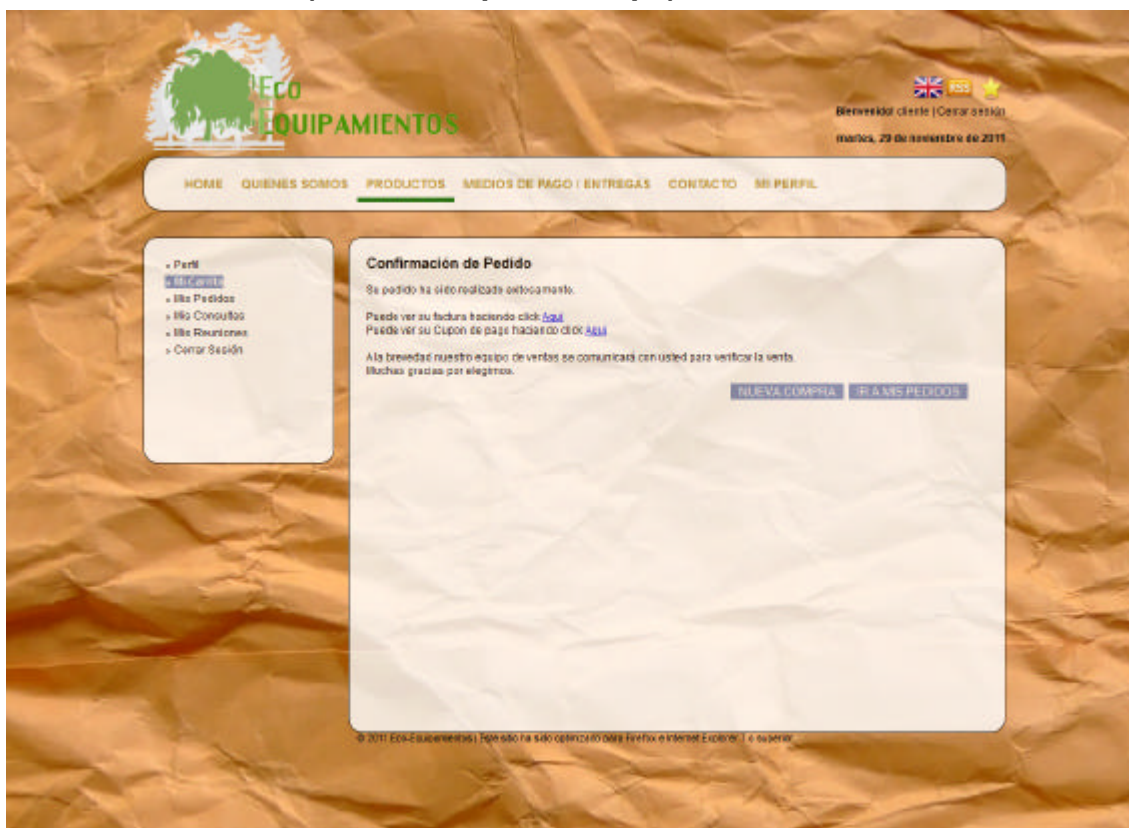

1.2.11.3 Controles

1.2.11.3.1 Controles pertenecientes a la Interfaz 1

Nombre	Descripción	Control	Tabla / Campo / BDD
A: btn_Cancelar	Botón que redirecciona a productos.aspx	Button	-
B: btn_Confirmar	Permite ejecutar el pedido	Button	-

	ECO-EQUIPAMIENTOS			AÑO 2011
	Alumno: Cafferata, Juan Pablo	Legajo: 7296		
	Sede: Lomas	Comisión: 5°A	Turno: Noche	

1.2.11.3.2 Controles pertenecientes a la Interfaz 2

Nombre	Descripción	Control	Tabla / Campo / BDD
A: lbl_nombre	Permite visualizar el usuario.	Label	Usuario / Nombre / Equipamientos
B: lbl_apellido	Permite seleccionar el nivel.	Label	Usuario / Apellido / Equipamientos
C: Cb_Provincia	Permite seleccionar una provincia	DropDownList	Usuario / id_Provincia / Equipamientos
D: Cb_Distrito	Permite seleccionar un distrito.	DropDownList	Usuario / id_Departamento / Equipamientos
E: Cb_Localidad	Permite seleccionar una localidad	DropDownList	Usuario / id_Localidad / Equipamientos
F: txt_domicilio	Permite el ingreso del domicilio.	TextBox	Usuario / Domicilio / Equipamientos
G: txt_codigo	Permite el ingreso del código postal	TextBox	Usuario /Codigo_Postal / Equipamientos
H: DDlist_TiposPagos	Permite seleccionar la forma de pagos	DropDownList	Tipos_Pagos / Descripcion/ Equipamientos
I: DDlist_Tipos	Permite seleccionar el tipo de pago	DropDownList	Tipos_Pagos_Subcategorias / Descripcion / Equipamientos
J: DDlist_TiposTarjeta	Permite seleccionar el tipo de tarjeta	DropDownList	Proveedor / id_Provincia / Equipamientos
K: txt_NumeroTarjeta	Permite el ingreso del numero de tarjeta.	TextBox	-
L: txt_FechaCaducidad	Permite el ingreso de la fecha de caducidad.	TextBox	-
M: txt_CodigoSeguridad	Permite el ingreso del código de seguridad.	TextBox	-
N: DDlist_Cuotas	Permite seleccionar el número de cuotas.	DropDownList	Pedidos / Cuotas / Equipamientos
O: Chk_Entrega	Permite seleccionar el tipo de entrega	CheckBox	Entregas / id_Tipo / Equipamientos
P: btn_Cancelar	Boton que redirecciona a mi_carrito.aspx	Button	-
Q: btn_Confirmar	Botón que ejecuta el alta	Button	-

	ECO-EQUIPAMIENTOS			AÑO 2011
	Alumno: Cafferata, Juan Pablo	Legajo: 7296		
	Sede: Lomas	Comisión: 5°A	Turno: Noche	

1.2.11.4 Referencias Cruzadas

Referencias Cruzadas					
Ref.	Función	Cat.	Atributo	Detalle	Cat.
R.1	ValidarDatos	Oculto	Datos a validar.	0.1 seg	Obligatoria
R.2	ModificarBase	Oculto	Query	1 seg	Obligatoria
R.3	ConsultarBase	Oculto	Query	1 seg	Obligatoria
R.4	AsentarMovimiento	Oculto	Datos del movimiento.	1 seg	Obligatoria
R.7	ActualizarDV	Oculto	String	2 seg	Obligatoria
R.8	ActualizarDVH	Oculto	String	1 seg	Obligatoria
R.9	ActualizarDVV	Oculto	string	1 seg	Obligatoria
R.10	CompletarFormulario	Oculto	Datos del Formulario.	0.4 seg	Obligatoria
R.28	GuardarEnSesion	Oculto	Datos del producto.	0.1 seg	Obligatoria
R.29	AsignarItemsPedido	Visible	Cód. Del producto.	0.2 seg	Opcional

	ECO-EQUIPAMIENTOS			AÑO 2011
	Alumno: Cafferata, Juan Pablo	Legajo: 7296		
	Sede: Lomas	Comisión: 5°A	Turno: Noche	

1.2.11.5 Mensajes de Error

1.2.11.5.1 [ERR. 1001] El sistema informa que no ha podido acceder a la base de datos.

 [ERR. 1001] El sistema informa que no ha podido acceder a la base de datos.

1.2.11.5.2 [ERR. 1004] El sistema informa que se han ingresado datos erróneos en el formulario

 [ERR.1004] El sistema informa que se han ingresado datos erróneos en el formulario.

1.2.11.5.3 [ERR. 1030] El sistema informa que no ha podido listar los productos.

 [ERR.1030] El sistema informa que no ha podido listar los productos.

1.2.11.5.4 [ERR.1031] El sistema informa que el producto seleccionado ya se encuentra en el carrito.

 [ERR.1031] El sistema informa que el producto seleccionado ya se encuentra en el carrito.

1.2.11.5.5 [ERR.1032] El sistema informa que no ha podido registrar el nuevo pedido en la base de datos.

 [ERR.1032] El sistema informa que no ha podido registrar el nuevo pedido en la base de datos

1.2.11.5.6 [ERR.1033] El sistema informa que no ha podido ser almacenado el movimiento "Alta de Pedido" en la Bitácora.

 [ERR.1033] El sistema informa que no ha podido ser almacenado el movimiento "Alta de Pedido" en la Bitácora.

	ECO-EQUIPAMIENTOS			AÑO 2011
	Alumno: Cafferata, Juan Pablo		Legajo: 7296	
	Sede: Lomas	Comisión: 5°A	Turno: Noche	

	ECO-EQUIPAMIENTOS			AÑO 2011
	Alumno: Cafferata, Juan Pablo	Legajo: 7296		
	Sede: Lomas	Comisión: 5ªA	Turno: Noche	

1.2.12 CU-002-004 Baja de Pedido

1.2.12.1 Descripción

Caso de Uso: Baja de Pedido	
Código: CU-002-004	
Tipo: Concreto / Primario.	
Propósito: Permitir dar de baja a un pedido del sistema.	
Actores: Cliente.	
Referencias Cruzadas: R.2; R.3; R.4; R.7; R.8; R.9; R.30	
Resumen: El cliente accede a la sección "mis pedidos" para dar de baja a un pedido efectuado.	
Incluye: Caso de Uso: Log-In	
Extiende:	
Pre-Condiciones:	
<ol style="list-style-type: none"> 1. El Cliente deberá estar logueado en el sistema. 2. El Cliente deberá querer dar de baja un pedido. 3. El pedido a eliminar deberá existir en el sistema 4. El pedido no debe estar "Habilitado" 	
Post-Condiciones:	
<ol style="list-style-type: none"> 1. El pedido ha sido dado de baja correctamente. 2. Se ha registrado dicha acción en la bitácora. 	
Curso Normal	
Acción de los Actores	Respuesta del Sistema
1. El cliente ingresa al módulo de "Mis Pedidos".	2. El sistema muestra la página correspondiente al módulo de pedidos, listando en ella todos los pedidos registrados en el sistema junto a las operaciones disponibles para realizar sobre las mismas.
3. El cliente selecciona la opción "Baja de Pedido" de aquel pedido que desea dar de baja.	4. El sistema solicita una confirmación de la baja a efectuar.
5. El cliente confirma la baja del pedido seleccionado.	6. El sistema elimina el pedido de la base de datos.
	7. El sistema actualiza los dígitos verificadores de la tabla Pedidos.
	8. El sistema registra la acción en la bitácora.
	9. El sistema actualiza los dígitos verificadores de la tabla bitácora.
	10. El sistema informa al usuario la confirmación de la acción.
Curso Alternativo	
Acción de los Actores	Respuesta del Sistema
	2.1 El sistema informa que no ha podido acceder a la base de datos. [ERR.1001]
	2.2 El sistema informa que no ha podido listar los pedidos del sistema. [ERR.1034]
	6.1 El sistema informa que no ha podido eliminar el pedido del sistema. [ERR.1035]
	6.2 El sistema informa que el pedido no ha sido eliminado debido a que ya fue habilitado. [ERR.1036]
	8.1 El sistema informa que no ha podido ser almacenado el movimiento "Baja de Pedido" en la Bitácora. [ERR.1037]

	ECO-EQUIPAMIENTOS			AÑO 2011
	Alumno: Cafferata, Juan Pablo		Legajo: 7296	
	Sede: Lomas	Comisión: 5ªA	Turno: Noche	

1.2.12.2 Interfaces

1.2.12.2.1 Interfaz 1 (mi_carrito.aspx)

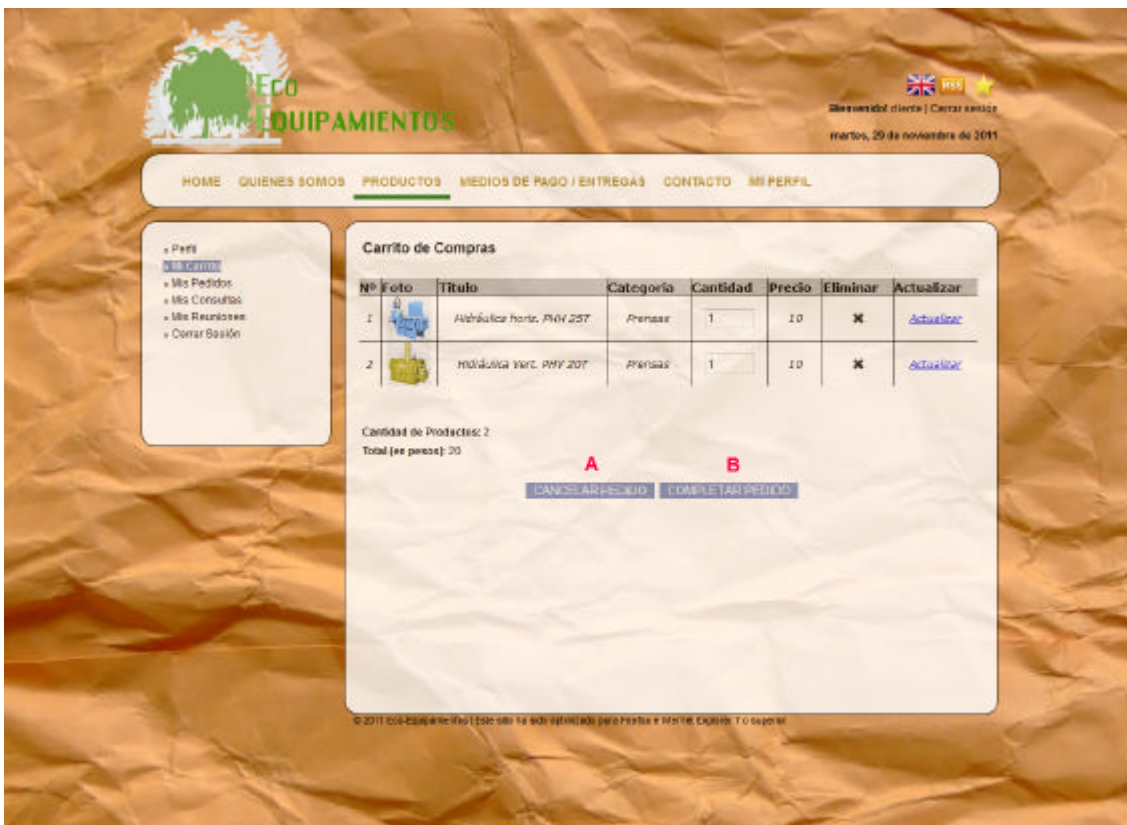

1.2.12.3 Controles pertenecientes a la Interfaz 1

Nombre	Descripción	Control	Tabla / Campo / BDD
A: btn_Cancelar	Permite ejecutar la baja.	Button	-

	ECO-EQUIPAMIENTOS			AÑO 2011
	Alumno: Cafferata, Juan Pablo	Legajo: 7296		
	Sede: Lomas	Comisión: 5°A	Turno: Noche	

1.2.12.4 Referencias Cruzadas

Referencias Cruzadas					
Ref.	Función	Cat.	Atributo	Detalle	Cat.
R.2	ModificarBase	Oculto	Query	1 seg	Obligatoria
R.3	ConsultarBase	Oculto	Query	1 seg	Obligatoria
R.4	AsentarMovimiento	Oculto	Datos del movimiento.	1 seg	Obligatoria
R.7	ActualizarDV	Oculto	String	2 seg	Obligatoria
R.8	ActualizarDVH	Oculto	String	1 seg	Obligatoria
R.9	ActualizarDVV	Oculto	string	1 seg	Obligatoria
R.30	EliminarItemsPedido	Visible	Cód. Del producto.	0.2 seg	Opcional

1.2.12.5 Mensajes de Error

1.2.12.5.1 [ERR. 1001] El sistema informa que no ha podido acceder a la base de datos.

 [ERR. 1001] El sistema informa que no ha podido acceder a la base de datos.

1.2.12.5.2 [ERR. 1034] El sistema informa que no ha podido listar los pedidos del sistema.

 [ERR.1041] El sistema informa que no ha podido listar los tickets.

1.2.12.5.3 [ERR. 1035] El sistema informa que no ha podido eliminar el pedido del sistema.

 [ERR.1044] El sistema informa que no ha podido eliminar el ticket

1.2.12.5.4 [ERR. 1036] El sistema informa que el pedido no ha sido eliminado debido a que ya fue habilitado.

 [ERR.1045] El sistema informa que no ha podido ser almacenado el movimiento "Baja de Ticket de Soporte" en la Bitácora.

	ECO-EQUIPAMIENTOS			AÑO 2011
	Alumno: Cafferata, Juan Pablo	Legajo: 7296		
	Sede: Lomas	Comisión: 5ªA	Turno: Noche	

1.2.13 CU-002-005 Modificación de Pedido

1.2.13.1 Descripción

Caso de Uso: Modificación de Pedido	
Código: CU-002-005	
Tipo: Concreto / Primario.	
Propósito: Permitir modificar a un pedido del sistema.	
Actores: Cliente.	
Referencias Cruzadas: R.1; R.2; R.3; R.4; R.7; R.8; R.9; R.10; R.11; R.28; R.29; R.30	
Resumen: El Cliente accede al módulo de "Mis Pedidos" con el fin de editar un pedido determinado.	
Incluye: Caso de Uso: Log-In	
Extiende:	
Pre-Condiciones:	
<ol style="list-style-type: none"> 1. El Cliente deberá estar logueado en el sistema. 2. El Cliente deberá querer editar un pedido. 3. El pedido a modificar deberá existir en el sistema. 	
Post-Condiciones:	
<ol style="list-style-type: none"> 1. El pedido ha sido modificado correctamente en el sistema 2. Se ha registrado dicha acción en la bitácora. 	
Curso Normal	
Acción de los Actores	Respuesta del Sistema
1. El cliente ingresa al módulo de "Mi Carrito". (Interfaz 1)	2. El sistema muestra la página correspondiente al módulo de pedidos, listando en ella todos los pedidos registrados en el sistema junto a las operaciones disponibles para realizar sobre las mismas.
3. El cliente selecciona la opción "Modificación de Pedido" de aquel pedido que desea editar.	4. El sistema abre una nueva pantalla con toda la información asociada al pedido pertinente.
5. El cliente edita la información que desea y a continuación presiona el botón "Modificar" (Interfaz 2)	6. El sistema valida los datos ingresados por el cliente.
	7. El sistema modifica el pedido de la base de datos.
	8. El sistema actualiza los dígitos verificadores de la tabla Pedidos.
	9. El sistema registra la acción en la bitácora.
	10. El sistema actualiza los dígitos verificadores de la tabla bitácora.
	11. El sistema informa al administrador la confirmación de la acción. (Interfaz 3)
Curso Alternativo	
Acción de los Actores	Respuesta del Sistema
	2.1 El sistema informa que no ha podido acceder a la base de datos. [ERR.1001]
	2.2 El sistema informa que no ha podido listar los pedidos del sistema. [ERR.1034]
	6.1 El sistema informa que se han ingresado datos erróneos en el formulario. [ERR.1004]

	ECO-EQUIPAMIENTOS			AÑO 2011
	Alumno: Cafferata, Juan Pablo	Legajo: 7296		
	Sede: Lomas	Comisión: 5ªA	Turno: Noche	

	7.1 El sistema informa que el pedido no ha sido modificado porque se encuentra habilitado. [ERR.1038]
	9.1 El sistema informa que no ha podido ser almacenado el movimiento "Modificación de Pedido" en la Bitácora. [ERR.1039]

1.2.13.2 Interfaces

1.2.13.2.1 Interfaz 1 (mi_carrito.aspx)

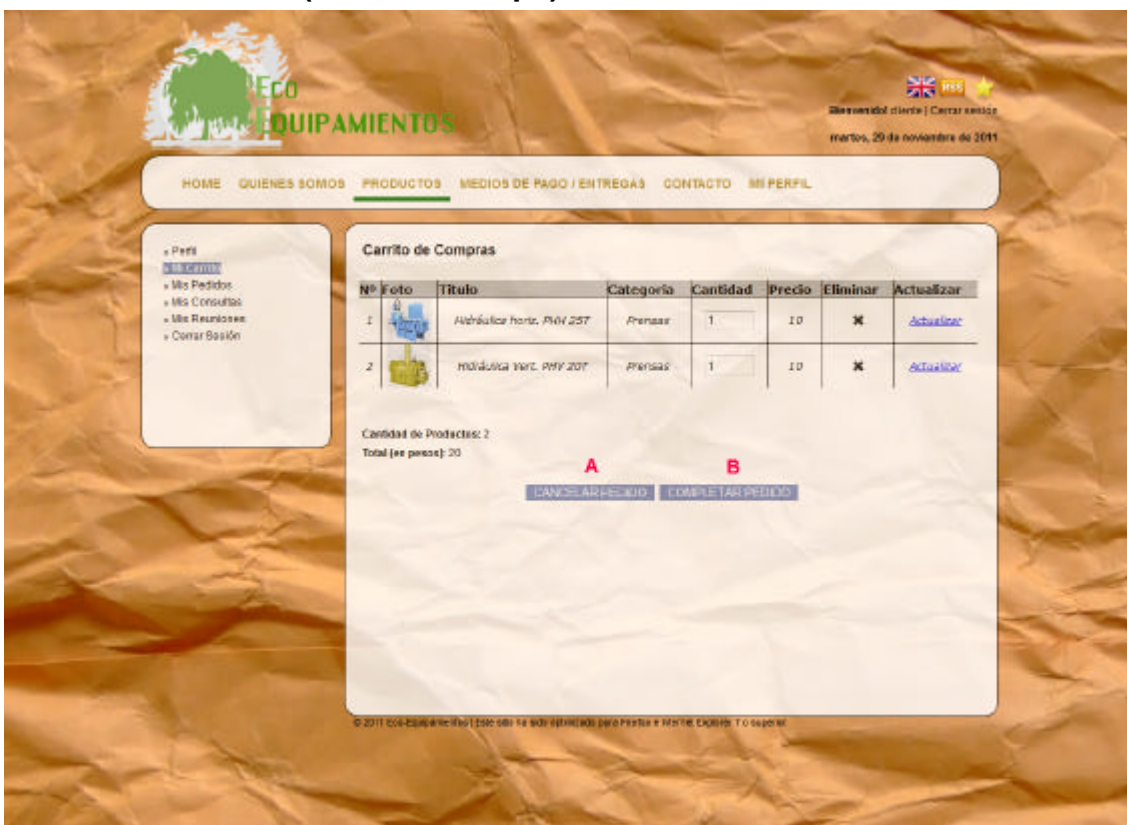

	ECO-EQUIPAMIENTOS			AÑO 2011
	Alumno: Cafferata, Juan Pablo		Legajo: 7296	
	Sede: Lomas	Comisión: 5ªA	Turno: Noche	

1.2.13.2.2 Interfaz 2 (completar_pedido.aspx)

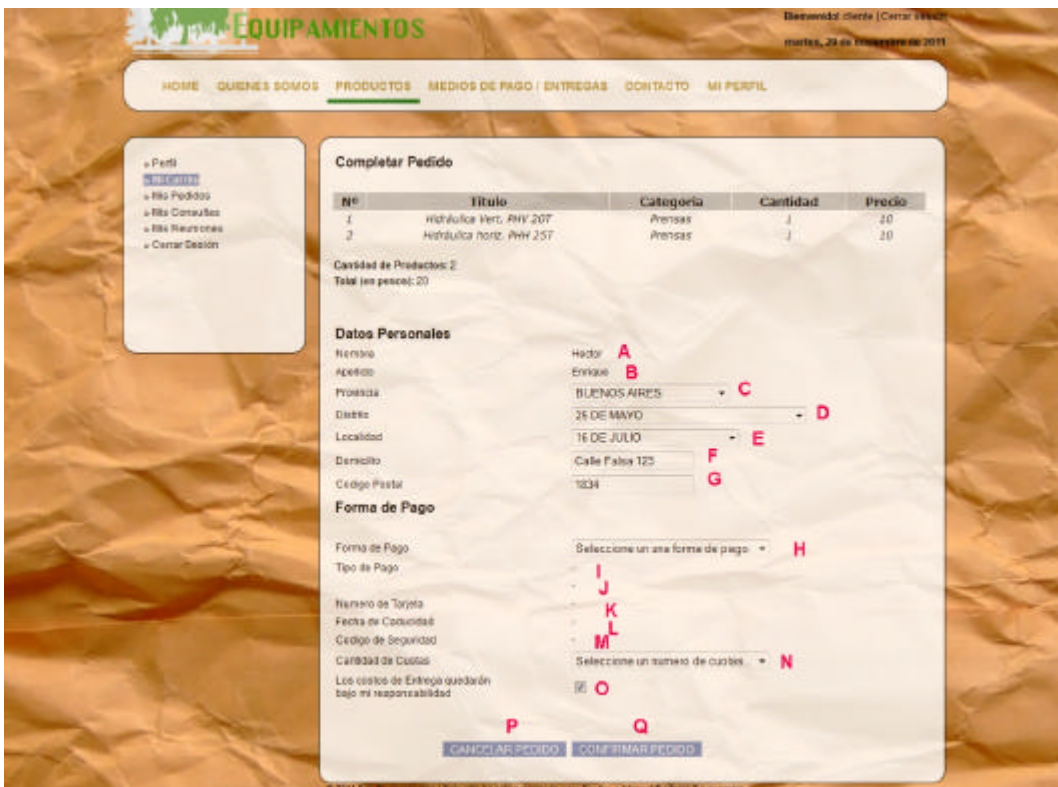

Completar Pedido

Nº	Título	Categoría	Cantidad	Precio
1	Hidráulica Vert. PHV 20T	Presas	1	20
2	Hidráulica horiz. PHH 25T	Presas	1	20

Cantidad de Productos: 2
Total (en pesos): 20

Datos Personales

Nombre: [Campo] **A**
Apellido: Enrique **B**
Provincia: BUENOS AIRES **C**
Día: 25 DE MAYO **D**
Localidad: 16 DE JULIO **E**
Domicilio: Calle Falta 123 **F**
Código Postal: 1834 **G**

Forma de Pago

Forma de Pago: Seleccione una forma de pago **H**
Tipo de Pago: [Campo] **I**
Número de Tarjeta: [Campo] **J**
Fecha de Caducidad: [Campo] **K**
Código de Seguridad: [Campo] **L**
Cantidad de Cuotas: Seleccione un número de cuotas **N**
 O Los costos de Entrega quedarán bajo mi responsabilidad

P **Q**

[CANCELAR PEDIDO](#) [CONFIRMAR PEDIDO](#)

1.2.13.2.3 Interfaz 3 (confirmar_pedido.aspx)

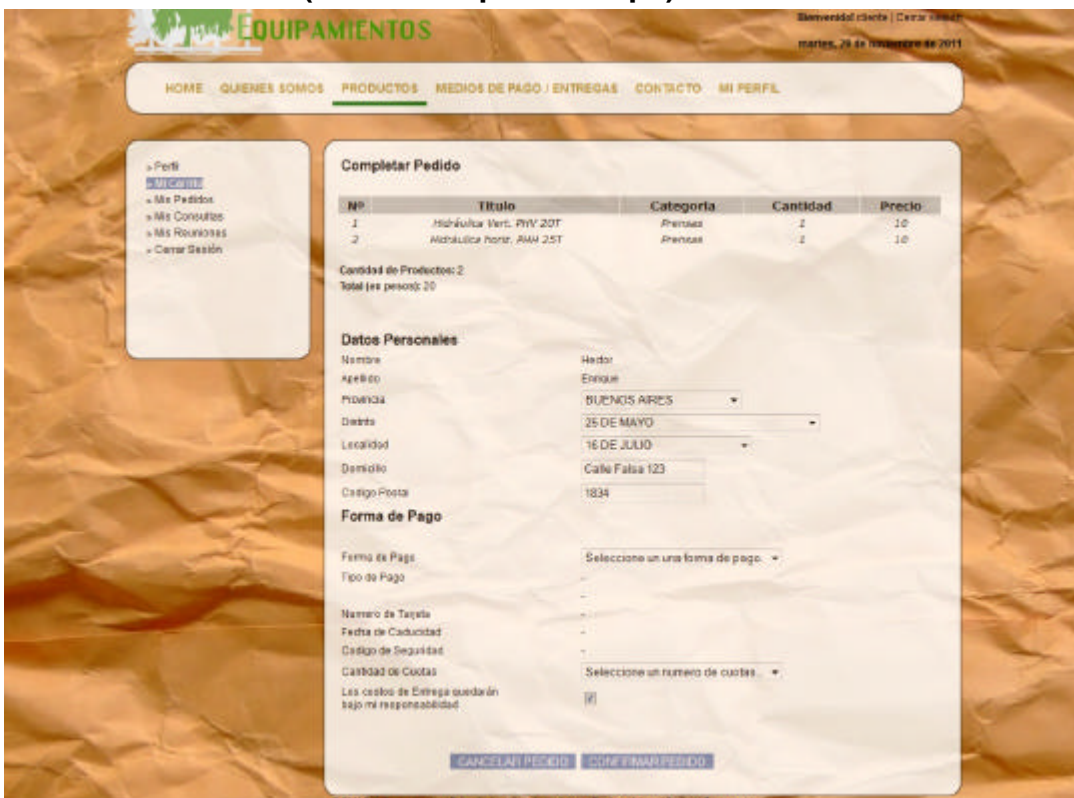

Completar Pedido

Nº	Título	Categoría	Cantidad	Precio
1	Hidráulica Vert. PHV 20T	Presas	1	20
2	Hidráulica horiz. PHH 25T	Presas	1	20

Cantidad de Productos: 2
Total (en pesos): 20

Datos Personales

Nombre: [Campo] **A**
Apellido: Enrique **B**
Provincia: BUENOS AIRES **C**
Día: 25 DE MAYO **D**
Localidad: 16 DE JULIO **E**
Domicilio: Calle Falta 123 **F**
Código Postal: 1834 **G**

Forma de Pago

Forma de Pago: Seleccione una forma de pago **H**
Tipo de Pago: [Campo] **I**
Número de Tarjeta: [Campo] **J**
Fecha de Caducidad: [Campo] **K**
Código de Seguridad: [Campo] **L**
Cantidad de Cuotas: Seleccione un número de cuotas **N**
 O Los costos de Entrega quedarán bajo mi responsabilidad

P **Q**

[CANCELAR PEDIDO](#) [CONFIRMAR PEDIDO](#)

	ECO-EQUIPAMIENTOS			AÑO 2011
	Alumno: Cafferata, Juan Pablo	Legajo: 7296		
	Sede: Lomas	Comisión: 5°A	Turno: Noche	

1.2.13.3 Controles pertenecientes a la Interfaz 2

Nombre	Descripción	Control	Tabla / Campo / BDD
A: lbl_nombre	Permite visualizar el usuario.	Label	Usuario /Nombre/ Equipamientos
B: lbl_apellido	Permite seleccionar el nivel.	Label	Usuario/ Apellido/ Equipamientos
C: Cb_Provincia	Permite seleccionar una provincia	DropDownList	Usuario/ id_Provincia / Equipamientos
D: Cb_Distrito	Permite seleccionar un distrito.	DropDownList	Usuario/ id_Departamento / Equipamientos
E: Cb_Localidad	Permite seleccionar una localidad	DropDownList	Usuario/ id_Localidad / Equipamientos
F: txt_domicilio	Permite el ingreso del domicilio.	TextBox	Usuario/ Domicilio / Equipamientos
G: txt_codigo	Permite el ingreso del código postal	TextBox	Usuario/Codigo_Postal / Equipamientos
H: DDlist_TiposPagos	Permite seleccionar la forma de pago	DropDownList	Tipos_Pagos/ Descripcion/ Equipamientos
i: DDlist_Tipos	Permite seleccionar el tipo de pago	DropDownList	Tipos_Pagos_Subcategorias/ Descripcion/ Equipamientos
J: DDlist_TiposTarjeta	Permite seleccionar el tipo de tarjeta	DropDownList	Proveedor / id_Provincia / Equipamientos
K: txt_NumeroTarjeta	Permite el ingreso del numero de tarjeta.	TextBox	-
L: txt_FechaCaducidad	Permite el ingreso de la fecha de caducidad.	TextBox	-
M: txt_CodigoSeguridad	Permite el ingreso del código de seguridad.	TextBox	-
N: DDlist_Cuotas	Permite seleccionar el número de cuotas.	DropDownList	Pedidos/Cuotas / Equipamientos
O: Chk_Entrega	Permite seleccionar el tipo de entrega	CheckBox	Entregas/ id_Tipo/ Equipamientos
P: btn_Cancelar	Boton que redirecciona a mi_carrito.aspx	Button	-
Q: btn_Confirmar	Botón que ejecuta el alta	Button	-

	ECO-EQUIPAMIENTOS			AÑO 2011
	Alumno: Cafferata, Juan Pablo	Legajo: 7296		
	Sede: Lomas	Comisión: 5°A	Turno: Noche	

1.2.13.4 Referencias Cruzadas

Referencias Cruzadas					
Ref.	Función	Cat.	Atributo	Detalle	Cat.
R.1	ValidarDatos	Oculto	Datos a validar.	0.1 seg	Obligatoria
R.2	ModificarBase	Oculto	Query	1 seg	Obligatoria
R.3	ConsultarBase	Oculto	Query	1 seg	Obligatoria
R.4	AsentarMovimiento	Oculto	Datos del movimiento.	1 seg	Obligatoria
R.7	ActualizarDV	Oculto	String	2 seg	Obligatoria
R.8	ActualizarDVH	Oculto	String	1 seg	Obligatoria
R.9	ActualizarDVV	Oculto	string	1 seg	Obligatoria
R.10	CompletarFormulario	Oculto	Datos del Formulario.	0.4 seg	Obligatoria
R.11	EncriptarDatos	Oculto	Datos a encriptar.	0.4 seg	Obligatoria
R.28	GuardarEnSesion	Oculto	Datos del producto.	0.1 seg	Obligatoria
R.29	AsignarItemsPedido	Visible	Cód. Del producto.	0.2 seg	Opcional
R.30	EliminarItemsPedido	Visible	Cód. Del producto.	0.2 seg	Opcional

1.2.13.5 Mensajes de Error

1.2.13.5.1 [ERR. 1001] El sistema informa que no ha podido acceder a la base de datos.

 [ERR. 1001] El sistema informa que no ha podido acceder a la base de datos.

1.2.13.5.2 [ERR. 1004] El sistema informa que se han ingresado datos erróneos en el formulario

 [ERR.1004] El sistema informa que se han ingresado datos erróneos en el formulario.

1.2.13.5.3 [ERR. 1034] El sistema informa que no ha podido listar los pedidos del sistema.

 [ERR.1034] El sistema informa que no ha podido listar los pedidos del sistema.

1.2.13.5.4 [ERR. 1038] El sistema informa que el pedido no ha sido modificado porque se encuentra habilitado.

 [ERR.1038] El sistema informa que el pedido no ha sido modificado porque se encuentra habilitado.

1.2.13.5.4 [ERR. 1039] El sistema informa que no ha podido ser almacenado el movimiento "Modificación de Pedido" en la Bitácora.

 [ERR.1039] El sistema informa que no ha podido ser almacenado el movimiento "Modificación de Pedido" en la Bitácora.

	ECO-EQUIPAMIENTOS			AÑO 2011
	Alumno: Cafferata, Juan Pablo	Legajo: 7296		
	Sede: Lomas	Comisión: 5°A	Turno: Noche	

1.2.14 CU-002-006 Consulta de Pedido

1.2.14.1 Descripción

Caso de Uso: Consulta de Pedido	
Código: CU-002-006	
Tipo: Concreto / Primario.	
Propósito: Permitir consultar un pedido de un cliente.	
Actores: Administrador, Operador	
Referencias Cruzadas: R.3;	
Resumen: El usuario accede al módulo de clientes con el fin de buscar información acerca de un pedido efectuado.	
Incluye: Caso de Uso: Log-In	
Extiende:	
Pre-Condiciones:	
<ol style="list-style-type: none"> 1. El usuario deberá estar logueado en el sistema. 2. El usuario deberá querer consultar un pedido. 3. El pedido a buscar deberá existir en el sistema. 	
Post-Condiciones:	
<ol style="list-style-type: none"> 1. El pedido ha sido consultado correctamente. 	
Curso Normal	
Acción de los Actores	Respuesta del Sistema
1. El usuario ingresa al módulo de pedidos.	2. El sistema muestra la página correspondiente al módulo de pedidos, listando en ella todos los pedidos registrados en el sistema junto a las operaciones disponibles para realizar sobre los mismos.
3. El usuario selecciona la opción "Consultar Pedido" de aquel pedido que desea consultar su detalle.	4. El sistema abre una nueva pantalla con toda la información asociada al pedido pertinente.
	5. El sistema informa al usuario la confirmación de la acción.
Curso Alternativo	
Acción de los Actores	Respuesta del Sistema
	2.1 El sistema informa que no ha podido acceder a la base de datos. [ERR.1001]
	2.2 El sistema informa que no ha podido listar los pedidos del sistema. [ERR.1034]
	4.1 El sistema informa que hubo un error al tratar de consultar el pedido. [ERR.1040]

	ECO-EQUIPAMIENTOS			AÑO 2011
	Alumno: Cafferata, Juan Pablo	Legajo: 7296		
	Sede: Lomas	Comisión: 5ªA	Turno: Noche	

1.2.14.2 Interfaces

1.2.14.2.1 Interfaz 1 (pedidos.aspx)

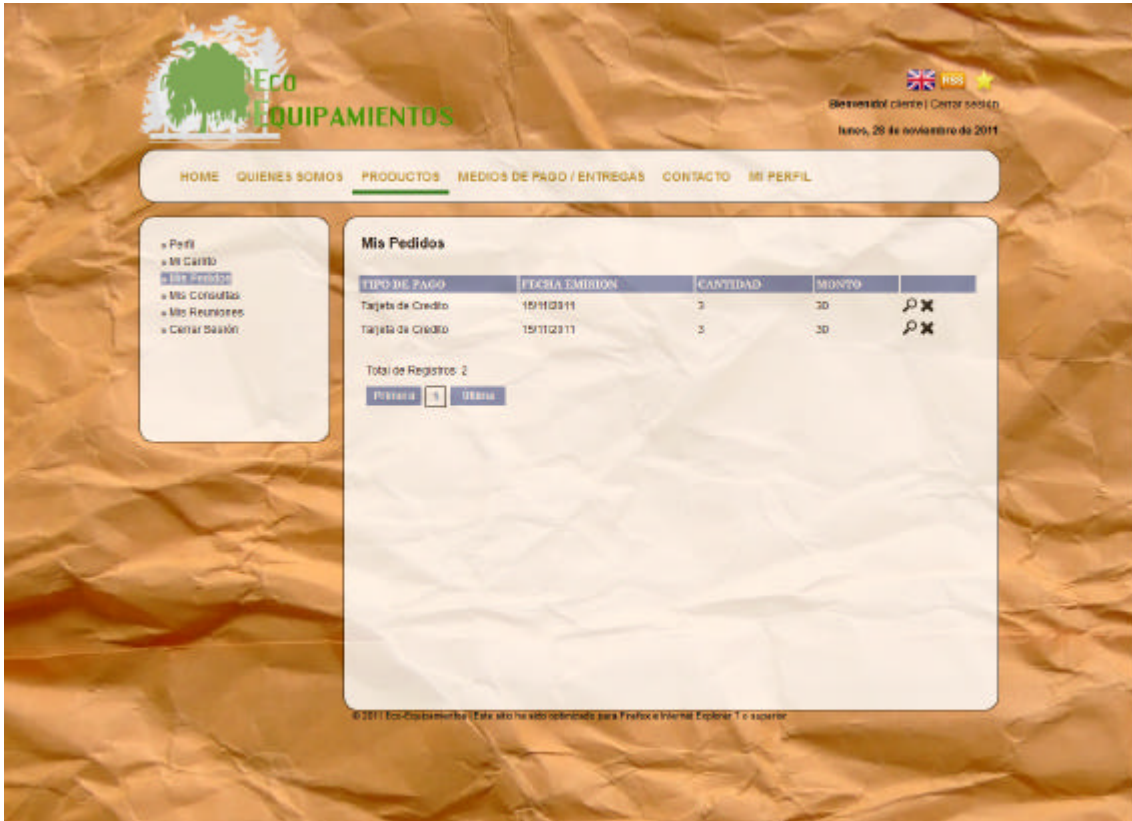

Logo: Eco EQUIPAMIENTOS

Navigation: HOME | QUIENES SOMOS | PRODUCTOS | MEDIOS DE PAGO / ENTREGAS | CONTACTO | MI PERFIL





Language:  | [Cambiar idioma](#) | [Cerrar sesión](#)

Date: **lunes, 28 de noviembre de 2011**

Left Sidebar:

- » Perfil
- » Mi Carrito
- » **Mis Pedidos**
- » Mis Consultas
- » Mis Reservas
- » Cerrar Sesión

Mis Pedidos

TIPO DE PAGO	FECHA EMISION	CANTIDAD	MONTO	
Tarjeta de Credito	15/11/2011	3	30	 
Tarjeta de Credito	15/11/2011	3	30	 

Total de Registros: 2

Buttons: [Primera](#) | [Ultima](#)

Footer: © 2011 Eco-Equipamientos | Este sitio ha sido optimizado para Firefox e Internet Explorer 7 o superior

	ECO-EQUIPAMIENTOS			AÑO 2011
	Alumno: Cafferata, Juan Pablo	Legajo: 7296		
	Sede: Lomas	Comisión: 5ºA	Turno: Noche	

1.2.14.2.2 Interfaz 2 (pedidos_detalle.aspx)

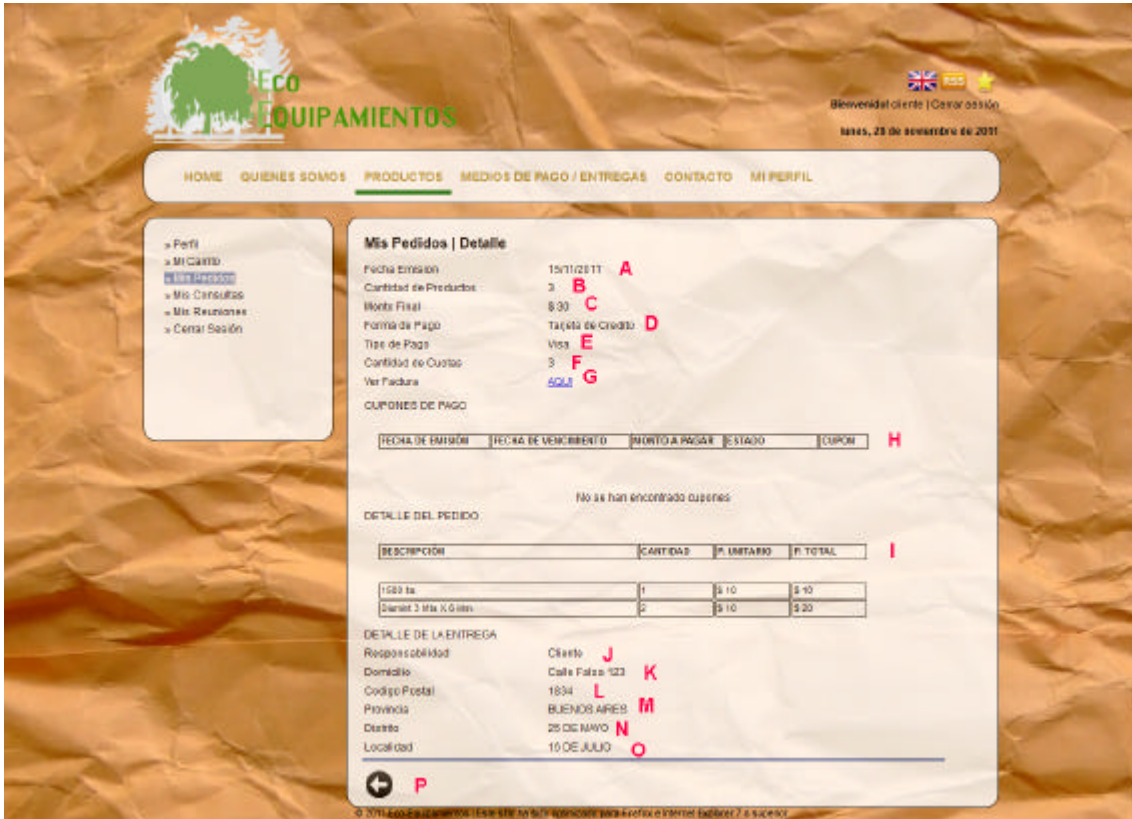

Eco EQUIPAMIENTOS

Buenos Aires | Carrizosa 333
Lomas, 23 de noviembre de 2011

HOME QUIENES SOMOS **PRODUCTOS** MEDIOS DE PAGO / ENTREGAS CONTACTO MI PERFIL

> Perfil
 > Mi Cuenta
 > **Mis Pedidos**
 > Mis Consultas
 > Mis Reuniones
 > Carrizosa 333

Mis Pedidos | Detalle

Fecha Emisión: 15/11/2011 **A**
 Cantidad de Productos: 3 **B**
 Monto Final: \$30 **C**
 Forma de Pago: Tarjeta de Crédito **D**
 Tipo de Pago: Visa **E**
 Cantidad de Cupones: 3 **F**
 Ver Factura **G**

CUPONES DE PAGO

FECHA DE EMISIÓN	FECHA DE VENCIMIENTO	MONTAJA PAGAR	ESTADO	CUPON
No se han encontrado cupones				

DETALLE DEL PEDIDO

DESCRIPCIÓN	CANTIDAD	P. UNITARIO	P. TOTAL
1000 ta.	1	\$ 10	\$ 10
Dinero 2 Mx X 6 bits	2	\$ 10	\$ 20

DETALLE DE LA ENTREGA

Responsabilidad: Cliente **J**
 Domicilio: Calle Falza 123 **K**
 Código Postal: 1804 **L**
 Provincia: BUENOS AIRES **M**
 Distrito: 25 DE MAYO **N**
 Localidad: 10 DE JULIO **O**

© 2011 Eco-Equipamientos. Todos los derechos reservados. Eco-Equipamientos S.A. | Carrizosa 333

	ECO-EQUIPAMIENTOS			AÑO 2011
	Alumno: Cafferata, Juan Pablo	Legajo: 7296		
	Sede: Lomas	Comisión: 5°A	Turno: Noche	

1.2.14.3 Controles pertenecientes a la Interfaz 2

Nombre	Descripción	Control	Tabla / Campo / BDD
A: lbl_fecha	Permite visualizar el nivel	Label	Pedidos/Fecha/ Equipamientos
B: lbl_cantidad	Permite visualizar la consulta		Pedidos/Cantidad/ Equipamientos
C: lbl_monto	Permite visualizar la fecha pregunta.		Pedidos/Monto/ Equipamientos
D: lbl_forma	Permite visualizar la forma de pago		Pedidos/id_Forma/ Equipamientos
E:lbl_tipo	Permite visualizar el tipo de pago		Pedidos/ id_Tipo/ Equipamientos
F: lbl_cuotas	Permite visualizar la cant. De cuotas		Pedidos/ Cuotas / Equipamientos
G: LinkFactura	Botón que redirecciona a ver_factura.aspx	HyperLink	-
H: LstCupones	Permite visualizar los cupones	ListView	Cupones / Descripcion / Equipamientos
I: LstPedidos	Permite visualizar el detalle de pedido	ListView	Pedidos_Detalle / Descripcion / Equipamientos
J: lbl_Tipo	Permite visualizar el tipo de entrega	Label	Entregas / id_Tipo / Equipamientos
K: lbl_Domicilio	Permite visualizar el domicilio.		Entregas / Domicilio / Equipamientos
L: lbl_Codigo	Permite visualizar el código postal.		Entregas / Codigo_Postal / Equipamientos
M: lbl_Provincia	Permite visualizar la provincia.		Entregas / id_Provincia/ Equipamientos
N: lbl_Distrito	Permite visualizar el distrito		Entregas / id_Departamento / Equipamientos
O: lbl_Localidad	Permite visualizar la localidad		Entregas / id_Localidad / Equipamientos
O: Btn_Volver	Botón que redirecciona a pedidos.aspx		HyperLink

	ECO-EQUIPAMIENTOS			AÑO 2011
	Alumno: Cafferata, Juan Pablo	Legajo: 7296		
	Sede: Lomas	Comisión: 5°A	Turno: Noche	

1.2.14.4 Referencias Cruzadas

Referencias Cruzadas					
Ref.	Función	Cat.	Atributo	Detalle	Cat.
R.3	ConsultarBase	Oculto	Query	1 seg	Obligatoria

1.2.14.5 Mensajes de Error

1.2.14.5.1 [ERR. 1001] El sistema informa que no ha podido acceder a la base de datos.

 [ERR. 1001] El sistema informa que no ha podido acceder a la base de datos.

1.2.14.5.2 [ERR. 1034] El sistema informa que no ha podido listar los pedidos del sistema.

 [ERR.1034] El sistema informa que no ha podido listar los pedidos del sistema.

1.2.14.5.3 [ERR. 1040] El sistema informa que hubo un error al tratar de consultar el pedido.

 [ERR.1040] El sistema informa que hubo un error al tratar de consultar el pedido.

	ECO-EQUIPAMIENTOS			AÑO 2011
	Alumno: Cafferata, Juan Pablo	Legajo: 7296		
	Sede: Lomas	Comisión: 5ªA	Turno: Noche	

1.2.15CU-002-007 Alta de Ticket de Soporte

1.2.15.1 Descripción

Caso de Uso: Alta de Ticket de Soporte	
Código: CU-002-007	
Tipo: Concreto / Primario.	
Propósito: Permitir dar de alta un ticket de soporte.	
Actores: Cliente	
Referencias Cruzadas: R.1; R.2; R.3; R.4; R.7; R.8; R.9; R.10; R.12;	
Resumen: El cliente accede al módulo de soporte con el fin de dar de alta un ticket de soporte debido a que tiene alguna consulta acerca de los productos adquiridos.	
Incluye: Caso de Uso: Log-In	
Extiende:	
Pre-Condiciones:	
<ol style="list-style-type: none"> 1. El cliente deberá estar logueado en el sistema. 2. El cliente deberá querer dar de alta un ticket de soporte. 3. El cliente debió haber adquirido algún producto. 	
Post-Condiciones:	
<ol style="list-style-type: none"> 1. El ticket de soporte ha sido dado de alta correctamente en el sistema. 2. Se ha registrado dicha acción en la bitácora. 	
Curso Normal	
Acción de los Actores	Respuesta del Sistema
1. El usuario ingresa al módulo de soporte, en la sección tickets de soporte. (Interfaz 1)	2. El sistema muestra la página correspondiente al módulo de soporte, listando en ella todos los tickets registrados en el sistema junto a las operaciones disponibles para realizar sobre las mismas.
3. El cliente selecciona la opción "Alta de Ticket".	4. El sistema muestra la página correspondiente al Alta de Ticket. Ésta contiene el formulario para el alta pertinente. (Interfaz 2)
5. El cliente completa el formulario arrojado y envía el alta. (Controles A hasta E)	6. El sistema valida los datos ingresados por el cliente.
	7. El sistema registra en la base de datos el nuevo ticket.
	8. El sistema actualiza los dígitos verificadores de la tabla Clientes_Consultas.
	9. El sistema registra la acción en la bitácora.
	10. El sistema actualiza los dígitos verificadores de la tabla bitácora.
	11. El sistema redirecciona al detalle de la consulta (Interfaz 3)
Curso Alternativo	
Acción de los Actores	Respuesta del Sistema
	2.1 El sistema informa que no ha podido acceder a la base de datos. [ERR.1001]
	2.2 El sistema informa que no ha podido listar los tickets. [ERR.1041]
	6.1 El sistema informa que se han ingresado datos erróneos en el formulario. [ERR.1004]

	ECO-EQUIPAMIENTOS			AÑO 2011
	Alumno: Cafferata, Juan Pablo		Legajo: 7296	
	Sede: Lomas	Comisión: 5°A	Turno: Noche	

	7.1 El sistema informa que no ha podido registrar el nuevo ticket de Soporte en la base de datos. [ERR.1042]
	9.1 El sistema informa que no ha podido ser almacenado el movimiento "Alta de Ticket de Soporte" en la Bitácora. [ERR.1043]

1.2.15.2 Interfaces

1.2.15.2.1 Interfaz 1 (consultas.aspx)

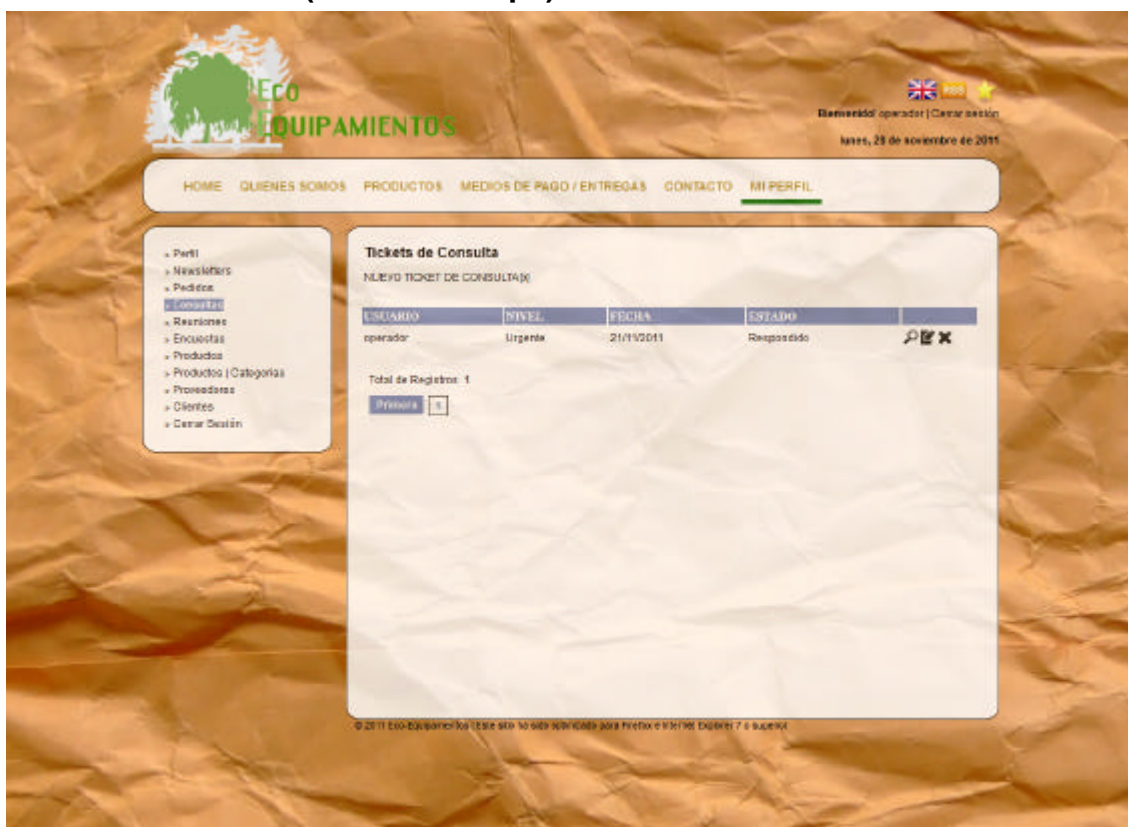

The screenshot shows the 'Tickets de Consulta' interface on the Eco-Equipamientos website. The page features a crumpled paper background. At the top, there is a navigation bar with links: HOME, QUIÉNES SOMOS, PRODUCTOS, MEDIOS DE PAGO / ENTREGAS, CONTACTO, and MI PERFIL. On the left, a sidebar menu lists various options: Perfil, Newsletters, Pedidos, Consultas (highlighted), Reclamaciones, Encuestas, Productos, Productos | Categorías, Proveedores, Clientes, and Cerrar Sesión. The main content area is titled 'Tickets de Consulta' and displays a table with the following data:

ESCUARDO	NIVEL	FECHA	ESTADO
operador	Urgente	21/11/2011	Respositido

Below the table, it indicates 'Total de Registros: 1' and provides a 'Previsual' button. The top right corner of the page shows 'Bienvenido operador | Cerrar sesión' and the date 'Lunes, 28 de noviembre de 2011'.

	ECO-EQUIPAMIENTOS			AÑO 2011
	Alumno: Cafferata, Juan Pablo	Legajo: 7296		
	Sede: Lomas	Comisión: 5°A	Turno: Noche	

1.2.15.2.2 Interfaz 2 (consultas_agregar.aspx)

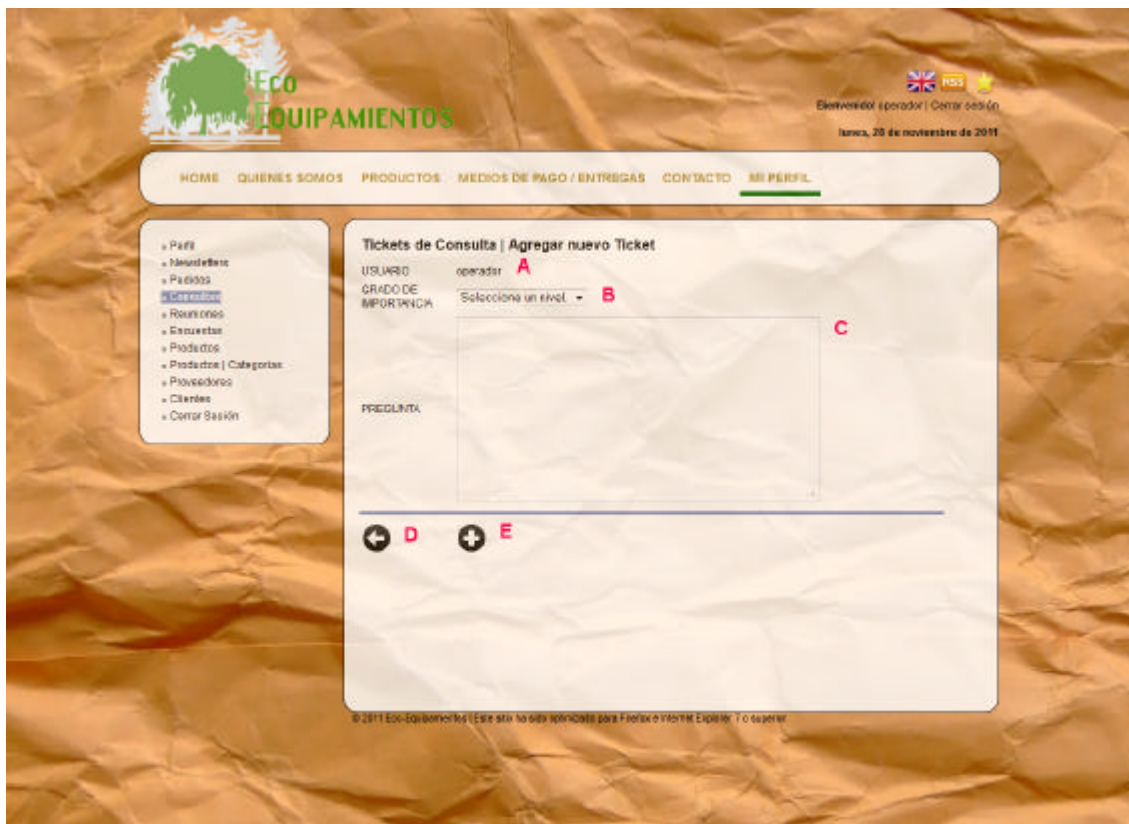

	ECO-EQUIPAMIENTOS			AÑO 2011
	Alumno: Cafferata, Juan Pablo	Legajo: 7296		
	Sede: Lomas	Comisión: 5°A	Turno: Noche	

1.2.15.2.3 Interfaz 3 (consultas_detalle.aspx)

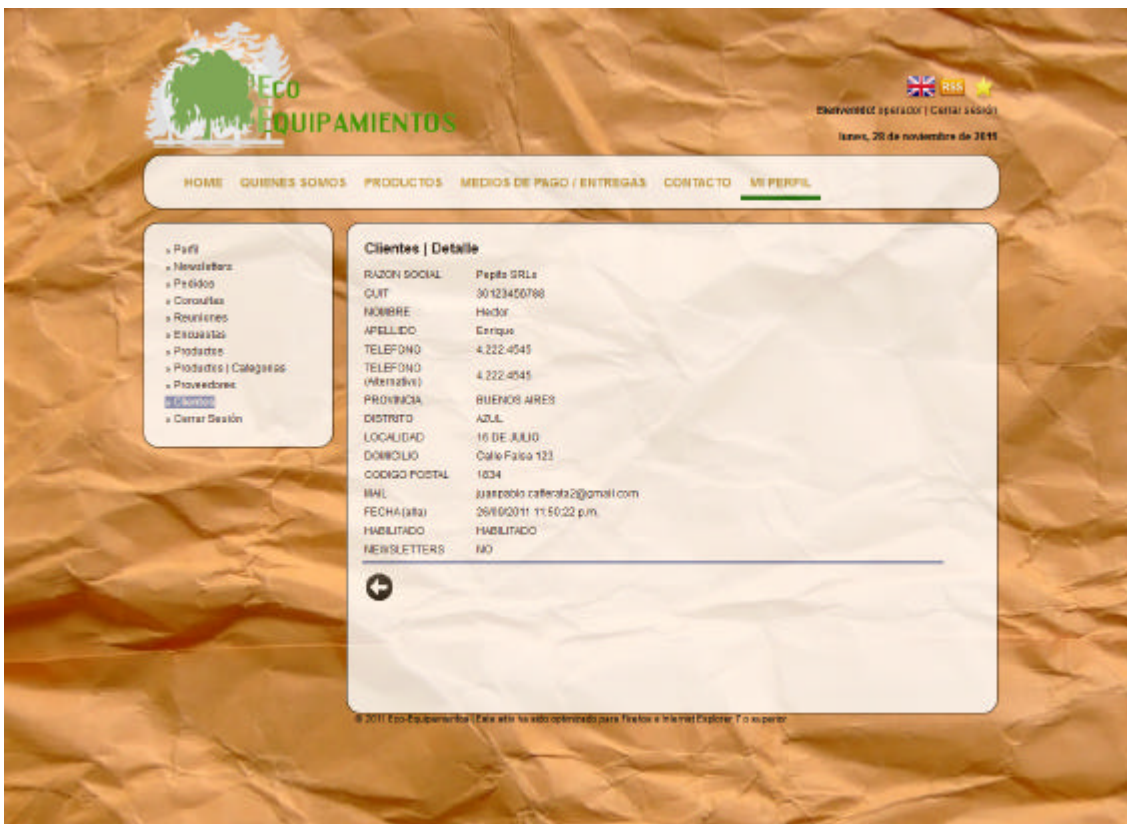

	ECO-EQUIPAMIENTOS			AÑO 2011
	Alumno: Cafferata, Juan Pablo		Legajo: 7296	
	Sede: Lomas	Comisión: 5°A	Turno: Noche	

1.2.15.3 Controles pertenecientes a la Interfaz 2

Nombre	Descripción	Control	Tabla / Campo / BDD
A: lbl_usuario	Permite el ingreso del nombre	Label	Usuario_Consultas /id_Usuario/ Equipamientos
B: Cb_Nivel	Permite el ingreso de la descripción	Dropdownlist	Usuario_Consultas /id_Nivel/ Equipamientos
C: txt_pregunta	Permite el ingreso del precio	TextBox	Usuario_Consultas/Pregunta/ Equipamientos
D: Btn_Volver	Botón que redirecciona a consultas.aspx	HyperLink	-
E: Btn_Agregar	Botón que ejecuta el alta	ImageButton	-

1.2.15.4 Referencias Cruzadas

Referencias Cruzadas					
Ref.	Función	Cat.	Atributo	Detalle	Cat.
R.1	ValidarDatos	Oculto	Datos a validar.	0.1 seg	Obligatoria
R.2	ModificarBase	Oculto	Query	1 seg	Obligatoria
R.3	ConsultarBase	Oculto	Query	1 seg	Obligatoria
R.4	AsentarMovimiento	Oculto	Datos del movimiento.	1 seg	Obligatoria
R.7	ActualizarDV	Oculto	String	2 seg	Obligatoria
R.8	ActualizarDVH	Oculto	String	1 seg	Obligatoria
R.9	ActualizarDVV	Oculto	string	1 seg	Obligatoria
R.10	CompletarFormulario	Oculto	Datos del Formulario.	0.4 seg	Obligatoria
R.12	EnviarCorreo	Oculto	Datos del correo.	1 seg	Obligatoria

	ECO-EQUIPAMIENTOS			AÑO 2011
	Alumno: Cafferata, Juan Pablo	Legajo: 7296		
	Sede: Lomas	Comisión: 5°A	Turno: Noche	

1.2.15.5 Mensajes de Error

1.2.15.5.1 [ERR. 1001] El sistema informa que no ha podido acceder a la base de datos.

[ERR. 1001] El sistema informa que no ha podido acceder a la base de datos.

1.2.15.5.2 [ERR. 1004] El sistema informa que se han ingresado datos erróneos en el formulario

[ERR.1004] El sistema informa que se han ingresado datos erróneos en el formulario.

1.2.15.5.3 [ERR. 1041] El sistema informa que no ha podido listar los tickets.

[ERR.1041] El sistema informa que no ha podido listar los tickets.

1.2.15.5.4 [ERR.1042] El sistema informa que no ha podido registrar el nuevo ticket de Soporte en la base de datos.

[ERR.1042] El sistema informa que no ha podido registrar el nuevo ticket de Soporte en la base de datos.

1.2.15.5.5 [ERR.1043] El sistema informa que no ha podido ser almacenado el movimiento "Alta de Ticket de Soporte" en la Bitácora.

[ERR.1043] El sistema informa que no ha podido ser almacenado el movimiento "Alta de Ticket de Soporte" en la Bitácora.

	ECO-EQUIPAMIENTOS			AÑO 2011
	Alumno: Cafferata, Juan Pablo	Legajo: 7296		
	Sede: Lomas	Comisión: 5ªA	Turno: Noche	

1.2.16CU-002-008 Baja de Ticket de Soporte

1.2.16.1 Descripción

Caso de Uso: Baja de Ticket de Soporte	
Código: CU-002-008	
Tipo: Concreto / Primario.	
Propósito: Permitir dar de baja a un ticket de soporte del sistema.	
Actores: cliente.	
Referencias Cruzadas: R.2; R.3; R.4; R.7; R.8; R.9;	
Resumen: El cliente accede al módulo de soporte con el fin de dar de baja un ticket de soporte dado.	
Incluye: Caso de Uso: Log-In	
Extiende:	
Pre-Condiciones:	
<ol style="list-style-type: none"> 1. El cliente deberá estar logueado en el sistema. 2. El cliente deberá querer dar de baja un ticket de soporte. 3. El ticket de soporte a eliminar deberá existir en el sistema. 	
Post-Condiciones:	
<ol style="list-style-type: none"> 1. El ticket de soporte ha sido dado de baja correctamente. 2. Se ha registrado dicha acción en la bitácora. 	
Curso Normal	
Acción de los Actores	Respuesta del Sistema
1. El cliente ingresa al módulo de soporte, en la sección tickets de soporte (Interfaz 1)	2. El sistema muestra la página correspondiente al módulo de soporte, listando en ella todos los tickets registrados en el sistema junto a las operaciones disponibles para realizar sobre las mismas.
3. El cliente selecciona la opción "Baja de Ticket" de aquel ticket que desea dar de baja. (Control A)	4. El sistema solicita una confirmación de la baja a efectuar.
5. El cliente confirma la baja del ticket seleccionado.	6. El sistema elimina el ticket de la base de datos.
	7. El sistema actualiza los dígitos verificadores de la tabla Clientes_Consultas.
	8. El sistema registra la acción en la bitácora.
	9. El sistema actualiza los dígitos verificadores de la tabla bitácora.
	10. El sistema informa al cliente la confirmación de la acción.
Curso Alternativo	
Acción de los Actores	Respuesta del Sistema
	2.1 El sistema informa que no ha podido acceder a la base de datos. [ERR.1001]
	2.2 El sistema informa que no ha podido listar los tickets. [ERR.1041]
	6.1 El sistema informa que no ha podido eliminar el ticket. [ERR.1044]
	8.1 El sistema informa que no ha podido ser almacenado el movimiento "Baja de Ticket de Soporte" en la Bitácora. [ERR.1045]

	ECO-EQUIPAMIENTOS			AÑO 2011
	Alumno: Cafferata, Juan Pablo	Legajo: 7296		
	Sede: Lomas	Comisión: 5ªA	Turno: Noche	

1.2.16.2 Interfaces

1.2.16.2.1 Interfaz 1 (consultas.aspx)

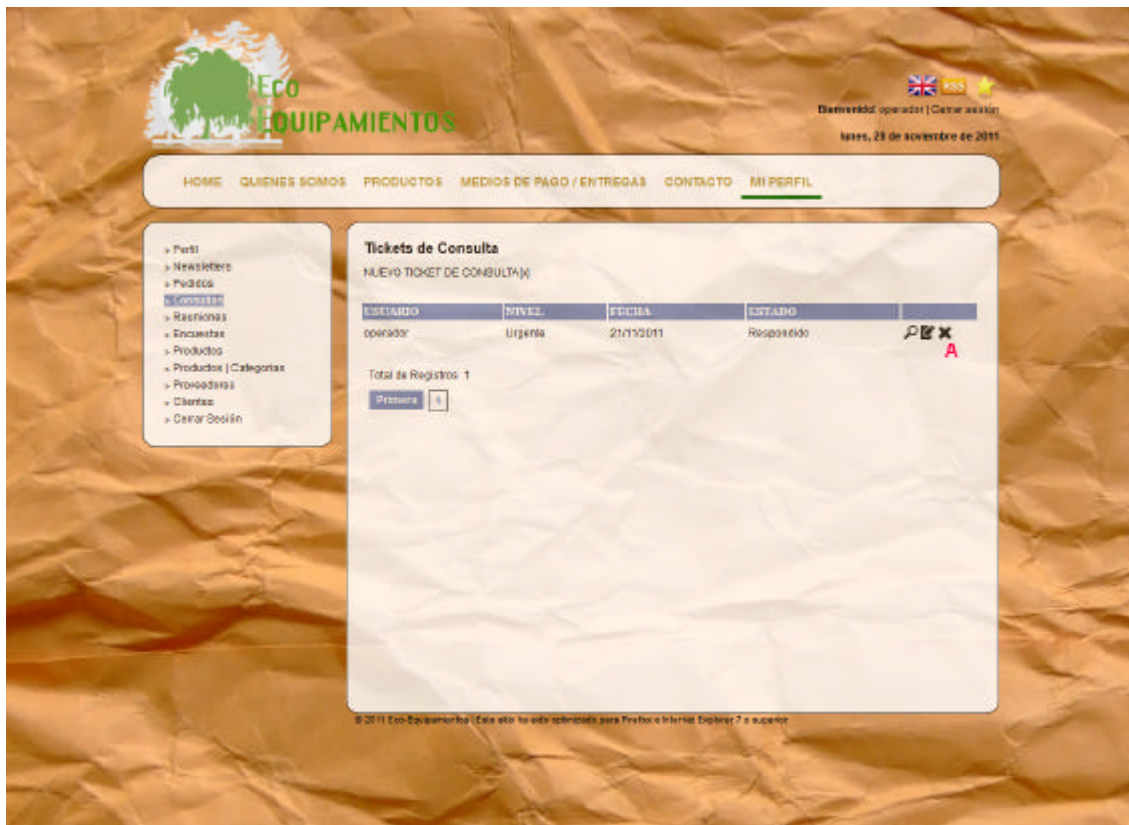

1.2.16.3 Controles pertenecientes a la Interfaz 1

Nombre	Descripción	Control	Tabla / Campo / BDD
A: btn_eliminar	Permite ejecutar la baja.	HyperLink	-

	ECO-EQUIPAMIENTOS			AÑO 2011
	Alumno: Cafferata, Juan Pablo	Legajo: 7296		
	Sede: Lomas	Comisión: 5°A	Turno: Noche	

1.2.16.4 Referencias Cruzadas

Referencias Cruzadas					
Ref.	Función	Cat.	Atributo	Detalle	Cat.
R.2	ModificarBase	Oculto	Query	1 seg	Obligatoria
R.3	ConsultarBase	Oculto	Query	1 seg	Obligatoria
R.4	AsentarMovimiento	Oculto	Datos del movimiento.	1 seg	Obligatoria
R.7	ActualizarDV	Oculto	String	2 seg	Obligatoria
R.8	ActualizarDVH	Oculto	String	1 seg	Obligatoria
R.9	ActualizarDVV	Oculto	string	1 seg	Obligatoria

1.2.16.5 Mensajes de Error

1.2.16.5.1 [ERR. 1001] El sistema informa que no ha podido acceder a la base de datos.

 [ERR. 1001] El sistema informa que no ha podido acceder a la base de datos.

1.2.16.5.2 [ERR. 1041] El sistema informa que no ha podido listar los tickets.

 [ERR.1041] El sistema informa que no ha podido listar los tickets.

1.2.16.5.3 [ERR. 1044] El sistema informa que no ha podido eliminar el ticket

 [ERR.1044] El sistema informa que no ha podido eliminar el ticket

1.2.16.5.4 [ERR. 1045] El sistema informa que no ha podido ser almacenado el movimiento “Baja de Ticket de Soporte” en la Bitácora.

 [ERR.1045] El sistema informa que no ha podido ser almacenado el movimiento “Baja de Ticket de Soporte” en la Bitácora.

	ECO-EQUIPAMIENTOS			AÑO 2011
	Alumno: Cafferata, Juan Pablo	Legajo: 7296		
	Sede: Lomas	Comisión: 5ªA	Turno: Noche	

1.2.17CU-002-009 Modificación de Ticket de Soporte

1.2.17.1 Descripción

Caso de Uso: Modificación de Ticket de Soporte	
Código: CU-002-009	
Tipo: Concreto / Primario.	
Propósito: Permitir modificar un ticket de soporte del sistema.	
Actores: Cliente	
Referencias Cruzadas: R.1; R.2; R.3; R.4; R.7; R.8; R.9; R.10; R.12;	
Resumen: El Cliente accede al módulo de soporte con el fin de editar un ticket de soporte determinado.	
Incluye: Caso de Uso: Log-In	
Extiende:	
Pre-Condiciones:	
<ol style="list-style-type: none"> 1. El Cliente deberá estar logueado en el sistema. 2. El Cliente deberá querer editar un ticket de Soporte. 3. El ticket de Soporte a modificar deberá existir en el sistema. 	
Post-Condiciones:	
<ol style="list-style-type: none"> 1. El ticket de Soporte ha sido modificado correctamente en el sistema 2. Se ha registrado dicha acción en la bitácora. 	
Curso Normal	
Acción de los Actores	Respuesta del Sistema
1. El cliente ingresa al módulo de soporte, en la sección tickets de soporte (Interfaz 1)	2. El sistema muestra la página correspondiente al módulo de soporte, listando en ella todos los tickets registrados en el sistema junto a las operaciones disponibles para realizar sobre las mismas.
3. El cliente selecciona la opción "Modificación de Ticket" de aquel ticket que desea editar.	4. El sistema abre una nueva pantalla con toda la información asociada al ticket pertinente. (Interfaz 2)
5. El cliente edita la información que desea y a continuación presiona el botón "Modificar" (Controles A hasta H)	6. El sistema valida los datos ingresados por el usuario.
	7. El sistema modifica el ticket de soporte de la base de datos.
	8. El sistema actualiza los dígitos verificadores de la tabla Clientes_Consultas.
	9. El sistema registra la acción en la bitácora.
	10. El sistema actualiza los dígitos verificadores de la tabla bitácora.
	11. El sistema redirecciona al detalle de la consulta. (Interfaz 3)
Curso Alternativo	
Acción de los Actores	Respuesta del Sistema
	2.1 El sistema informa que no ha podido acceder a la base de datos. [ERR.1001]
	2.2 El sistema informa que no ha podido listar los tickets. [ERR.1041]
	6.1 El sistema informa que se han ingresado datos erróneos en el formulario. [ERR.1004]

	ECO-EQUIPAMIENTOS			AÑO 2011
	Alumno: Cafferata, Juan Pablo		Legajo: 7296	
	Sede: Lomas	Comisión: 5°A	Turno: Noche	



9.1 El sistema informa que no ha podido ser almacenado el movimiento "Modificación de Ticket" en la Bitácora.
[ERR.1046]

1.2.17.2 Interfaces

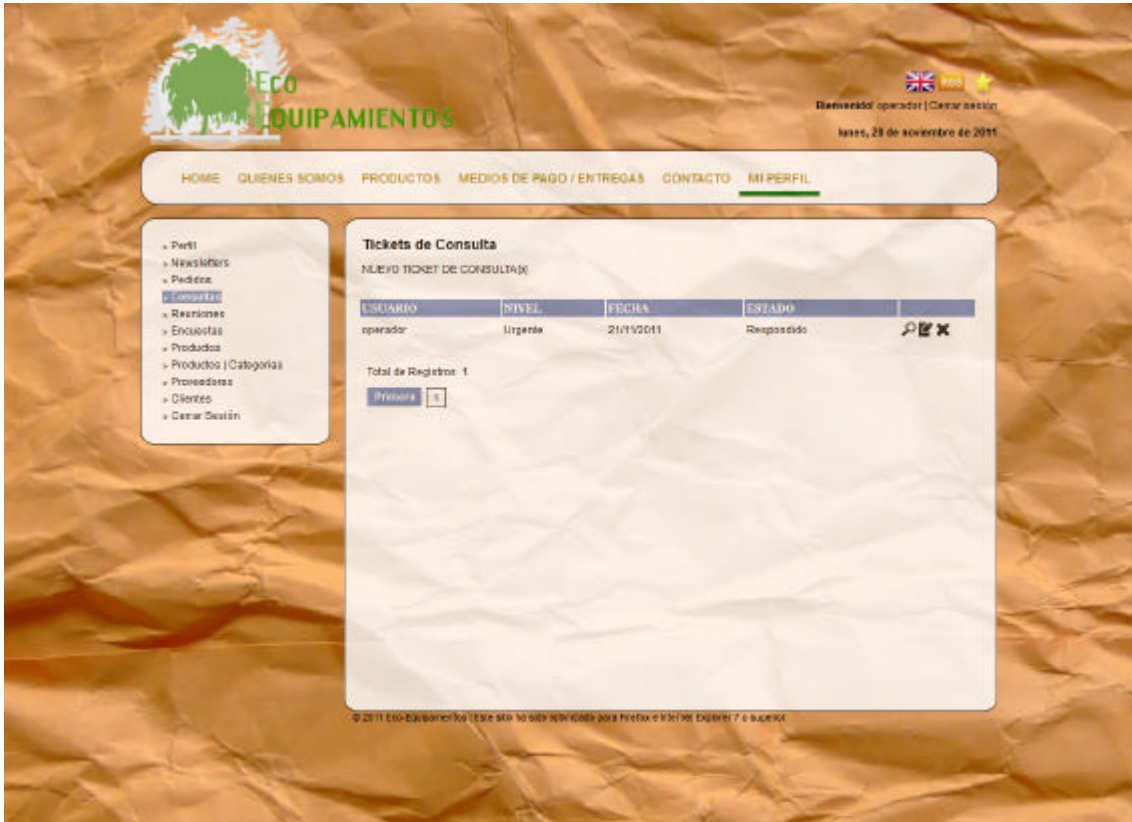
1.2.17.2.1 Interfaz 1 (consultas.aspx)



The screenshot shows the 'Tickets de Consulta' interface. At the top, there is a navigation bar with links: HOME, QUIENES SOMOS, PRODUCTOS, MEDIOS DE PAGO / ENTREGAS, CONTACTO, and MI PERFIL. A sidebar on the left contains a menu with options like Perfil, Newsletters, Pedidos, Consultas (highlighted), Reclamaciones, Encuestas, Productos, Productos | Categorías, Proveedores, Clientes, and Carrar Gestión. The main content area is titled 'Tickets de Consulta' and includes a sub-header 'NUEVO TICKET DE CONSULTA'. Below this is a table with the following data:

USUARIO	NIVEL	FECHA	ESTADO	
operador	Urgente	21/11/2011	Respondido	 

Below the table, it indicates 'Total de Registros: 1' and provides a 'Primera' button with a dropdown arrow.

	ECO-EQUIPAMIENTOS			AÑO 2011
	Alumno: Cafferata, Juan Pablo	Legajo: 7296		
	Sede: Lomas	Comisión: 5°A	Turno: Noche	

1.2.17.2.2 Interfaz 2 (consultas_editar.aspx)

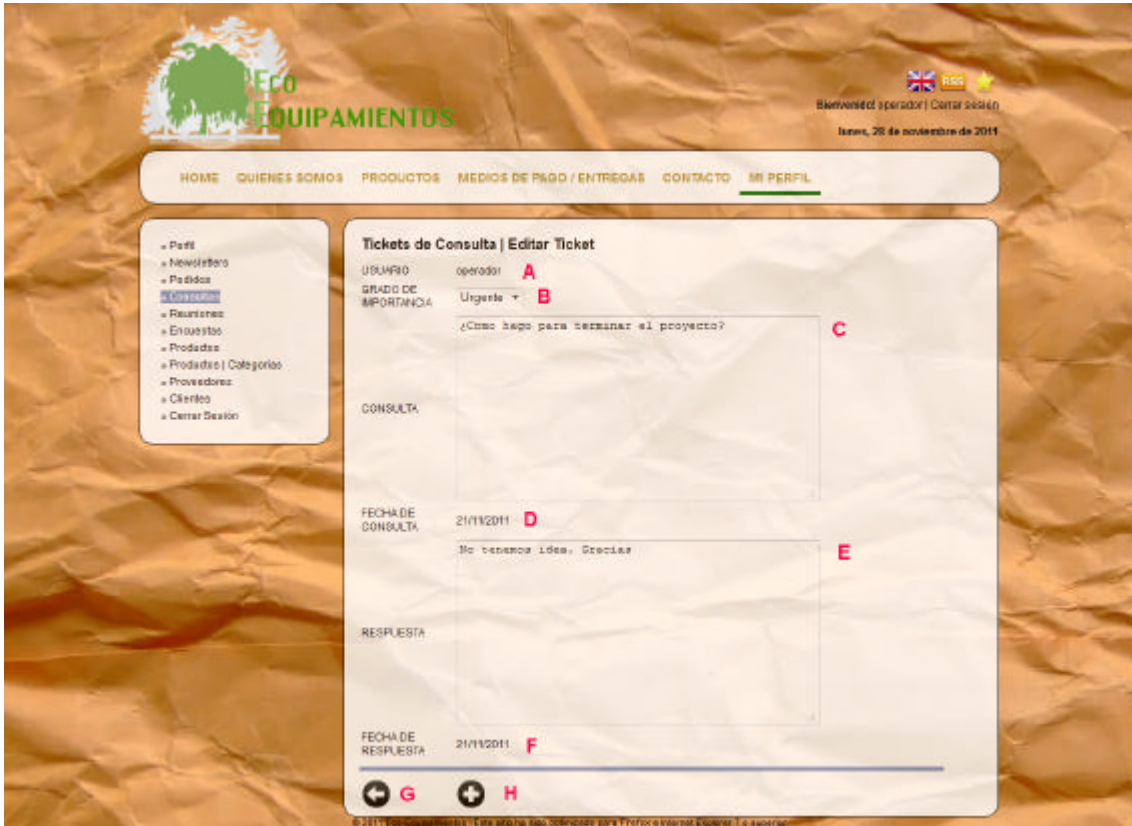

	ECO-EQUIPAMIENTOS			AÑO 2011
	Alumno: Cafferata, Juan Pablo	Legajo: 7296		
	Sede: Lomas	Comisión: 5°A	Turno: Noche	

1.2.17.2.3 Interfaz 3 (consultas_detalle.aspx)

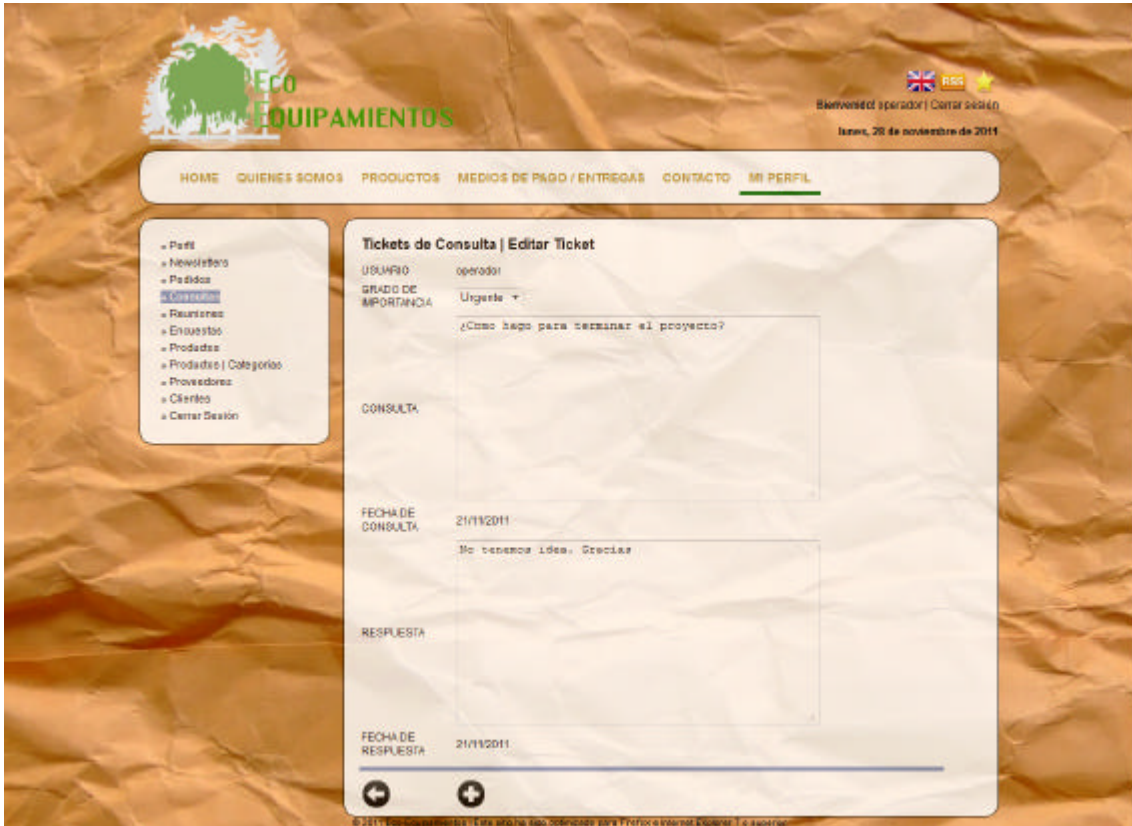

	ECO-EQUIPAMIENTOS			AÑO 2011
	Alumno: Cafferata, Juan Pablo	Legajo: 7296		
	Sede: Lomas	Comisión: 5°A	Turno: Noche	

1.2.17.3 Controles pertenecientes a la Interfaz 2

Nombre	Descripción	Control	Tabla / Campo / BDD
A: lbl_usuario	Permite visualizar el usuario.	Label	Usuario_Consultas / id_Usuario / Equipamientos
B: Cb_Nivel	Permite seleccionar el nivel.	Dropdownlist	Usuario_Consultas / id_Nivel / Equipamientos
C: txt_pregunta	Permite el ingreso de la pregunta	TextBox	Usuario_Consultas / Pregunta / Equipamientos
D: lbl_fecha	Permite visualizar la fecha	TextBox	Usuario_Consultas / Fecha / Equipamientos
E: txt_respuesta	Permite el ingreso de la respuesta	TextBox	Usuario_Consultas / Respuesta / Equipamientos
F:lbl_fecha2	Permite visualizar la fecha	TextBox	Usuario_Consultas / Fecha2 / Equipamientos
G: Btn_Volver	Botón que redirecciona a consultas.aspx	HyperLink	-
H: Btn_Agregar	Botón que ejecuta el alta	ImageButton	-

1.2.17.4 Referencias Cruzadas

Referencias Cruzadas					
Ref.	Función	Cat.	Atributo	Detalle	Cat.
R.1	ValidarDatos	Oculto	Datos a validar.	0.1 seg	Obligatoria
R.2	ModificarBase	Oculto	Query	1 seg	Obligatoria
R.3	ConsultarBase	Oculto	Query	1 seg	Obligatoria
R.4	AsentarMovimiento	Oculto	Datos del movimiento.	1 seg	Obligatoria
R.7	ActualizarDV	Oculto	String	2 seg	Obligatoria
R.8	ActualizarDVH	Oculto	String	1 seg	Obligatoria
R.9	ActualizarDVV	Oculto	string	1 seg	Obligatoria
R.10	CompletarFormulario	Oculto	Datos del Formulario.	0.4 seg	Obligatoria
R.12	EnviarCorreo	Oculto	Datos del correo.	1 seg	Obligatoria

	ECO-EQUIPAMIENTOS			AÑO 2011
	Alumno: Cafferata, Juan Pablo	Legajo: 7296		
	Sede: Lomas	Comisión: 5°A	Turno: Noche	

1.2.17.5 Mensajes de Error

1.2.17.5.1 [ERR. 1001] El sistema informa que no ha podido acceder a la base de datos.

 [ERR. 1001] El sistema informa que no ha podido acceder a la base de datos.

1.2.17.5.2 [ERR. 1004] El sistema informa que se han ingresado datos erróneos en el formulario

 [ERR.1004] El sistema informa que se han ingresado datos erróneos en el formulario.

1.2.17.5.3 [ERR. 1041] El sistema informa que no ha podido listar los tickets.

 [ERR.1041] El sistema informa que no ha podido listar los tickets.

1.2.17.5.4 [ERR. 1046] El sistema informa que no ha podido ser almacenado el movimiento "Modificación de Ticket" en la Bitácora.

 [ERR.1046] El sistema informa que no ha podido ser almacenado el movimiento "Modificación de Ticket" en la Bitácora.

	ECO-EQUIPAMIENTOS			AÑO 2011
	Alumno: Cafferata, Juan Pablo	Legajo: 7296		
	Sede: Lomas	Comisión: 5°A	Turno: Noche	

1.2.18CU-002-010 Consulta de Ticket de Soporte

1.2.18.1 Descripción

Caso de Uso: Consulta de Ticket de Soporte	
Código: CU-002-010	
Tipo: Concreto / Primario.	
Propósito: Permitir consultar un ticket de soporte.	
Actores: Cliente.	
Referencias Cruzadas: R.3;	
Resumen: El Cliente accede al módulo de soporte con el fin de buscar información acerca de un ticket de soporte efectuado.	
Incluye: Caso de Uso: Log-In	
Extiende:	
Pre-Condiciones:	
<ol style="list-style-type: none"> 1. El Cliente deberá estar logueado en el sistema. 2. El Cliente deberá querer consultar un ticket de soporte. 3. El ticket de soporte a buscar deberá existir en el sistema. 	
Post-Condiciones:	
<ol style="list-style-type: none"> 1. El ticket de soporte ha sido consultado correctamente. 	
Curso Normal	
Acción de los Actores	Respuesta del Sistema
1. El cliente ingresa al módulo de soporte, en la sección tickets de soporte (Interfaz 1)	2. El sistema muestra la página correspondiente al módulo de soporte, listando en ella todos los tickets registrados en el sistema junto a las operaciones disponibles para realizar sobre las mismas.
3. El Cliente selecciona la opción "Consultar Ticket" de aquel ticket de soporte que desea consultar su detalle. (Controles A hasta D)	4. El sistema abre una nueva pantalla con toda la información asociada al ticket de soportepertinente. (Interfaz 2)
	5. El sistema informa al usuario la confirmación de la acción.
Curso Alternativo	
Acción de los Actores	Respuesta del Sistema
	2.1 El sistema informa que no ha podido acceder a la base de datos. [ERR.1001]
	2.2El sistema informa que no ha podido listar los tickets. [ERR.1041]
	4.1 El sistema informa que hubo un error al tratar de consultar el Ticket. [ERR.1047]

	ECO-EQUIPAMIENTOS			AÑO 2011
	Alumno: Cafferata, Juan Pablo	Legajo: 7296		
	Sede: Lomas	Comisión: 5ªA	Turno: Noche	

1.2.18.2 Interfaces

1.2.18.2.1 Interfaz 1 (consultas.aspx)

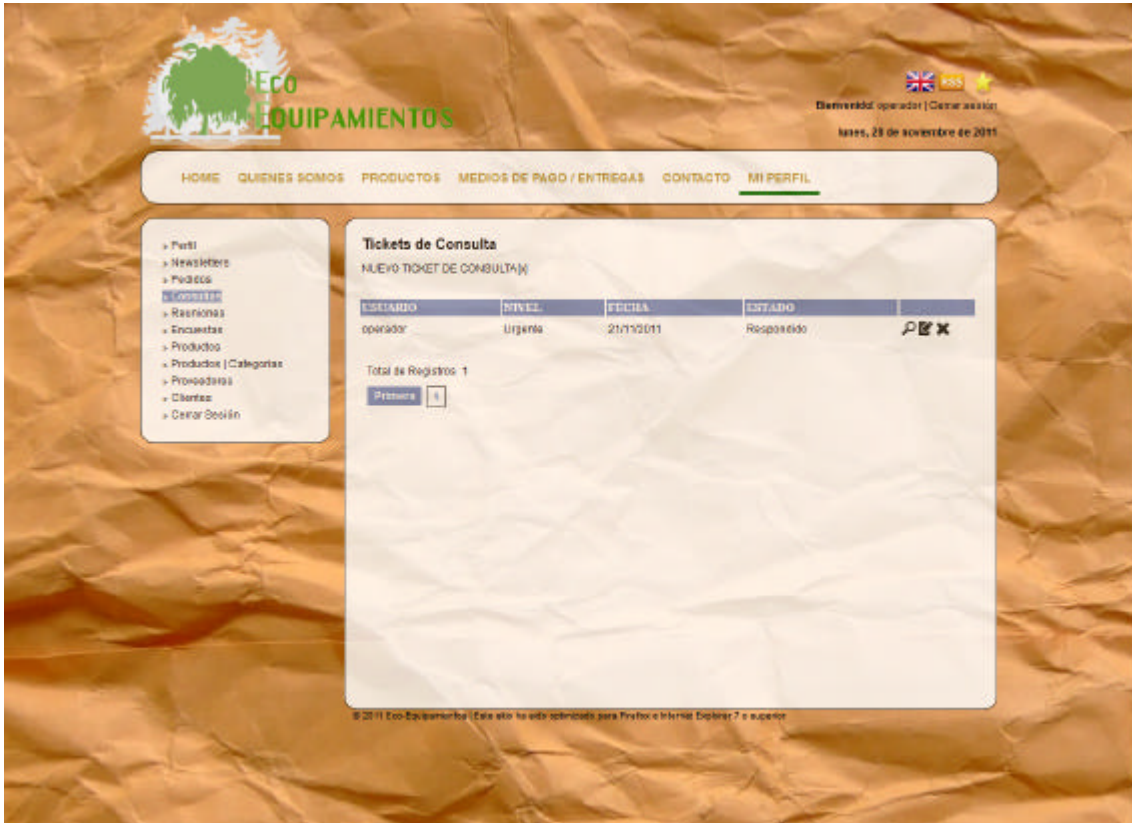

The screenshot shows the 'Eco-EQUIPAMIENTOS' website interface. The background is a crumpled paper texture. At the top left is the company logo, and at the top right is the user information: 'Bienvenido operador | Cerrar sesión' and the date 'Lunes, 28 de noviembre de 2011'. A navigation menu includes 'HOME', 'QUIENES SOMOS', 'PRODUCTOS', 'MEDIOS DE PAGO / ENTREGAS', 'CONTACTO', and 'MI PERFIL'. A sidebar on the left contains a menu with options like 'Perfil', 'Newsletters', 'Procesos', 'Consultas', 'Reuniones', 'Encuestas', 'Productos', 'Productos | Categorías', 'Proveedores', 'Clientes', and 'Cerrar Sesión'. The main content area is titled 'Tickets de Consulta' and shows a 'NUEVO TICKET DE CONSULTA' form. Below the form is a table with the following data:

USUARIO	NIVEL	FECHA	ESTADO	
operador	Urgente	21/11/2011	Respondido	 

Below the table, it indicates 'Total de Registros: 1' and provides a 'Primera' button with a dropdown arrow.

	ECO-EQUIPAMIENTOS			AÑO 2011
	Alumno: Cafferata, Juan Pablo	Legajo: 7296		
	Sede: Lomas	Comisión: 5°A	Turno: Noche	

1.2.18.2 Interfaz 2 (consultas_detalle.aspx)

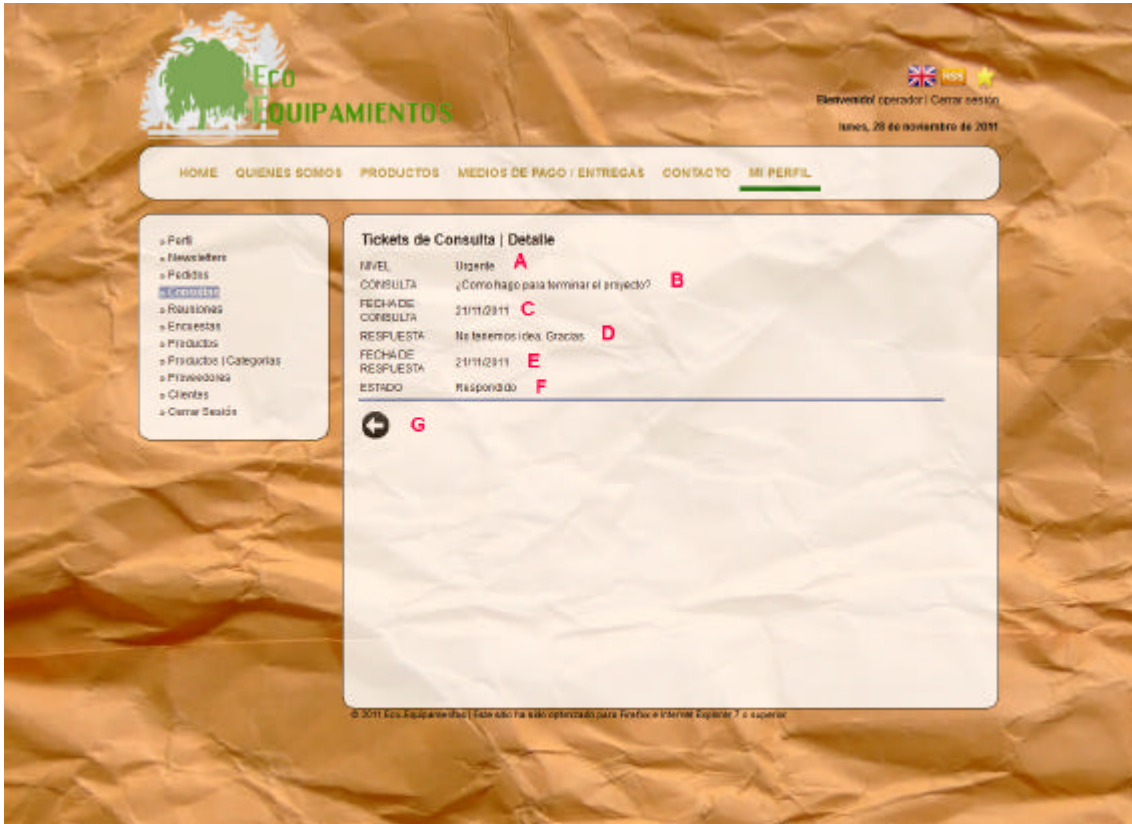

Eco EQUIPAMIENTOS

Bienvenido! operador | Cerrar sesión
Lunes, 28 de noviembre de 2011

HOME QUIENES SOMOS PRODUCTOS MEDIOS DE PAGO / ENTREGAS CONTACTO **MI PERFIL**

» Perfil
» Mensajeros
» Pedidos
» Consultas
» Relaciones
» Encuestas
» Productos
» Productos / Categorías
» Proveedores
» Clientes
» Cerrar Sesión

Tickets de Consulta | Detalle

NIVEL	Urgente	A
CONSULTA	¿Como hago para terminar el proyecto?	B
FECHA DE CONSULTA	21/11/2011	C
RESPUESTA	No tenemos idea. Gracias	D
FECHA DE RESPUESTA	21/11/2011	E
ESTADO	Respondido	F

← **G**

© 2011 Eco-Equipamientos | Este sitio ha sido optimizado para Firefox e Internet Explorer 7 o superior

	ECO-EQUIPAMIENTOS			AÑO 2011
	Alumno: Cafferata, Juan Pablo	Legajo: 7296		
	Sede: Lomas	Comisión: 5°A	Turno: Noche	

1.2.18.3 Controles pertenecientes a la Interfaz 2

Nombre	Descripción	Control	Tabla / Campo / BDD
A: txt_nivel	Permite visualizar el nivel	Label	Usuario_Consultas / Nombre / Equipamientos
B: txt_consulta	Permite visualizar la consulta		Usuario_Consultas / Descripcion / Equipamientos
C: txt_fecha	Permite visualizar la fecha pregunta.		Usuario_Consultas / Precio / Equipamientos
D: txt_respuesta	Permite visualizar la respuesta.		Usuario_Consultas / Foto / Equipamientos
E: txt_fecha2	Permite visualizar la fecha respuesta.		Usuario_Consultas / id_Categoria / Equipamientos
F: txt_estado	Permite visualizar el estado		Usuario_Consultas / id_Proveedor / Equipamientos
G: Btn_Volver	Botón que redirecciona a consultas.aspx	HyperLink	-

1.2.18.4 Referencias Cruzadas

Referencias Cruzadas					
Ref.	Función	Cat.	Atributo	Detalle	Cat.
R.3	ConsultarBase	Oculto	Query	1 seg	Obligatoria

1.2.18.5 Mensajes de Error

1.2.18.5.1 [ERR. 1001] El sistema informa que no ha podido acceder a la base de datos.

 [ERR. 1001] El sistema informa que no ha podido acceder a la base de datos.

1.2.18.5.2 [ERR. 1041] El sistema informa que no ha podido listar los tickets.

 [ERR.1041] El sistema informa que no ha podido listar los tickets.

1.2.18.5.3 [ERR. 1047] El sistema informa que hubo un error al tratar de consultar el Ticket.

 [ERR.1047] El sistema informa que hubo un error al tratar de consultar el Ticket.

	ECO-EQUIPAMIENTOS			AÑO 2011
	Alumno: Cafferata, Juan Pablo	Legajo: 7296		
	Sede: Lomas	Comisión: 5ªA	Turno: Noche	

1.2.19CU-002-011 Alta de Reunión de Asesoramiento

1.2.19.1 Descripción

Caso de Uso: Alta de Reunión de Asesoramiento	
Código: CU-002-011	
Tipo: Concreto / Primario.	
Propósito: Permitir dar de alta una reunión de asesoramiento para un cliente.	
Actores: Cliente	
Referencias Cruzadas: R.1; R.2; R.3; R.4; R.7; R.8; R.9; R.10; R.12; R.26	
Resumen: El cliente accede al módulo de soporte con el fin de dar de alta una reunión de asesoramiento junto al personal técnico de la empresa.	
Incluye: Caso de Uso: Log-In	
Extiende:	
Pre-Condiciones:	
<ol style="list-style-type: none"> 1. El cliente deberá estar logueado en el sistema. 2. El cliente deberá querer dar de alta una reunión de asesoramiento. 	
Post-Condiciones:	
<ol style="list-style-type: none"> 1. El alta de reunion ha sido dado de alta correctamente en el sistema. 2. Se ha registrado dicha acción en la bitácora. 	
Curso Normal	
Acción de los Actores	Respuesta del Sistema
1. El usuario ingresa al módulo de soporte, en la sección reunión. (Interfaz 1)	2. El sistema muestra la página correspondiente a la secciónreunión, listando en ella todas las reuniones registradas en el sistema junto a las operaciones disponibles para realizar sobre las mismas.
3. El cliente selecciona la opción "Alta de Reunión".	4. El sistema muestra la página correspondiente al Alta de Reunión. Ésta contiene el formulario para el alta pertinente. (Interfaz 2)
5. El cliente completa el formulario arrojado y envía el alta. (Controles A hasta)	6. El sistema valida los datos ingresados por el cliente.
	7. El sistema registra en la base de datos la nuevareunión.
	8. El sistema actualiza los dígitos verificadores de la tabla Clientes_Asesoramiento..
	9. El sistema registra la acción en la bitácora.
	10. El sistema actualiza los dígitos verificadores de la tabla bitácora.
	11. El sistema redirecciona al detalle de la reunión. (Interfaz 3)
Curso Alternativo	
Acción de los Actores	Respuesta del Sistema
	2.1 El sistema informa que no ha podido acceder a la base de datos. [ERR.1001]
	2.2El sistema informa que no ha podido listar las reuniones de asesoramiento. [ERR.1048]
	6.1 El sistema informa que se han ingresado datos erróneos en el formulario. [ERR.1004]

	ECO-EQUIPAMIENTOS			AÑO 2011
	Alumno: Cafferata, Juan Pablo	Legajo: 7296		
	Sede: Lomas	Comisión: 5°A	Turno: Noche	



	7.1 El sistema informa que no ha podido registrar la nueva reunión de asesoramiento en la base de datos. [ERR.1049]
	9.1 El sistema informa que no ha podido ser almacenado el movimiento "Alta de Reunión de asesoramiento" en la Bitácora. [ERR.1050]

1.2.19.2 Interfaces

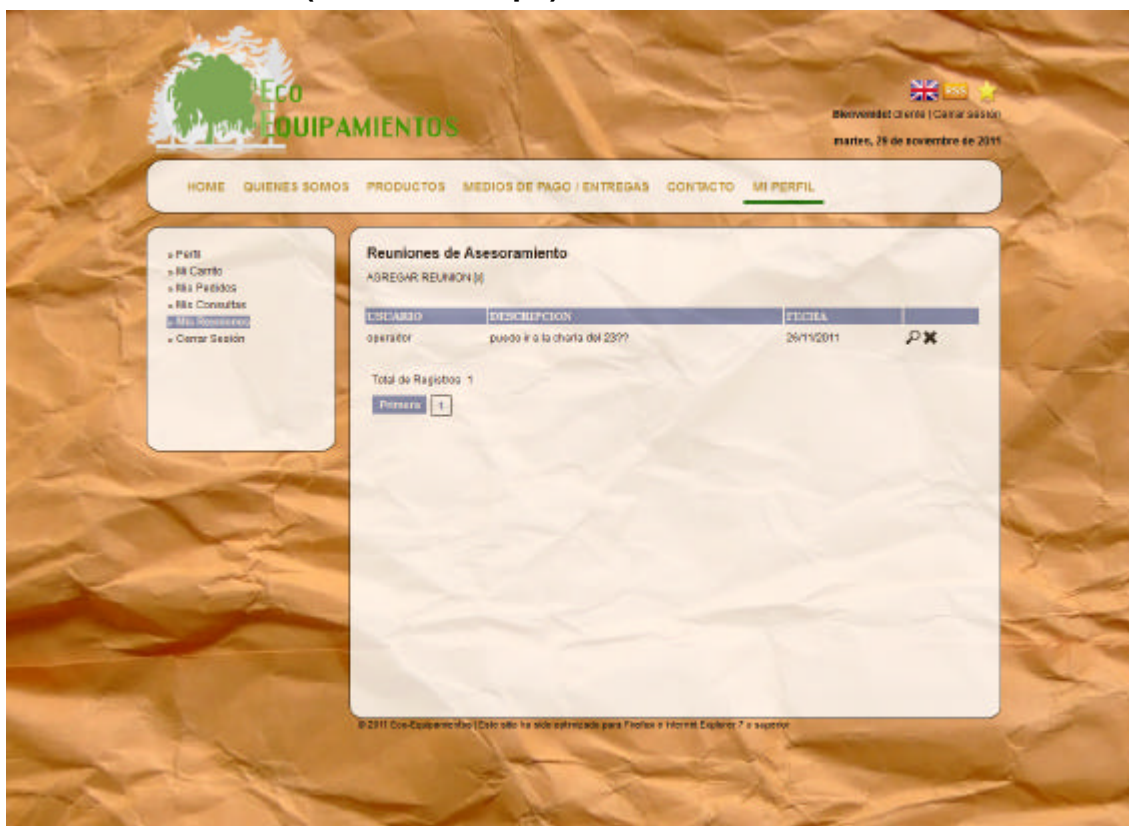
1.2.19.2.1 Interfaz 1 (reuniones.aspx)



The screenshot displays the 'Reuniones de Asesoramiento' (Consulting Meetings) interface. The page has a crumpled paper background. At the top left is the 'Eco EQUIPAMIENTOS' logo. A navigation menu includes 'HOME', 'QUIENES SOMOS', 'PRODUCTOS', 'MEDIOS DE PAGO | ENTREGAS', 'CONTACTO', and 'MI PERFIL'. A sidebar on the left contains links for 'Perfil', 'Mi Carrito', 'Mis Pedidos', 'Mis Consultas', 'Mis Reservas', and 'Cerrar Sesión'. The main content area is titled 'Reuniones de Asesoramiento' and 'AGREGAR REUNION (s)'. It features a table with the following data:

ENCARGADO	DESCRIPCION	FECHA	
operator	puedo ir a la oficina del 23??	26/11/2011	 

Below the table, it shows 'Total de Registros: 1' and a 'Mostrar' button with a dropdown menu set to '1'. At the bottom, there is a small copyright notice: '© 2011 Eco-Equipamientos. Este sitio ha sido desarrollado para Firefox e Internet Explorer 7 o superior.'

	ECO-EQUIPAMIENTOS			AÑO 2011
	Alumno: Cafferata, Juan Pablo	Legajo: 7296		
	Sede: Lomas	Comisión: 5°A	Turno: Noche	

1.2.19.2.2 Interfaz 2 (reuniones_agregar.aspx)

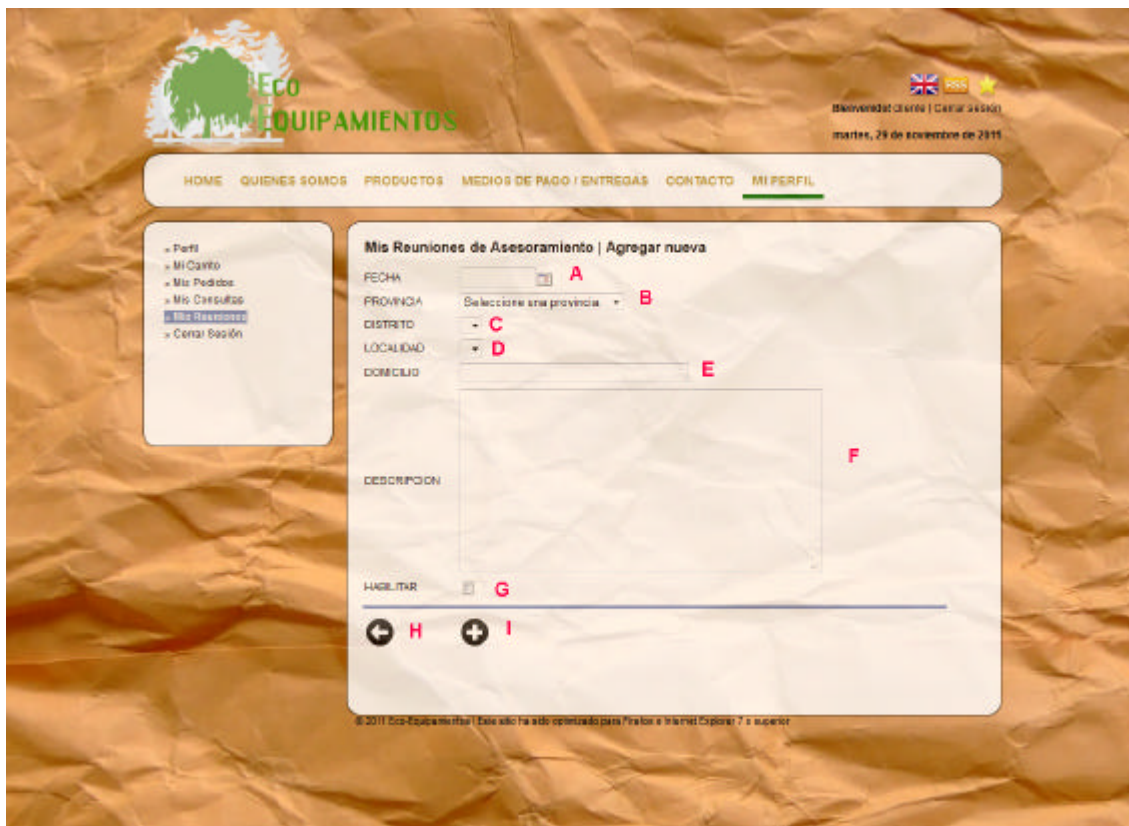

	ECO-EQUIPAMIENTOS			AÑO 2011
	Alumno: Cafferata, Juan Pablo	Legajo: 7296		
	Sede: Lomas	Comisión: 5°A	Turno: Noche	

1.2.19.2.3 Interfaz 3 (reuniones_detalle.aspx)

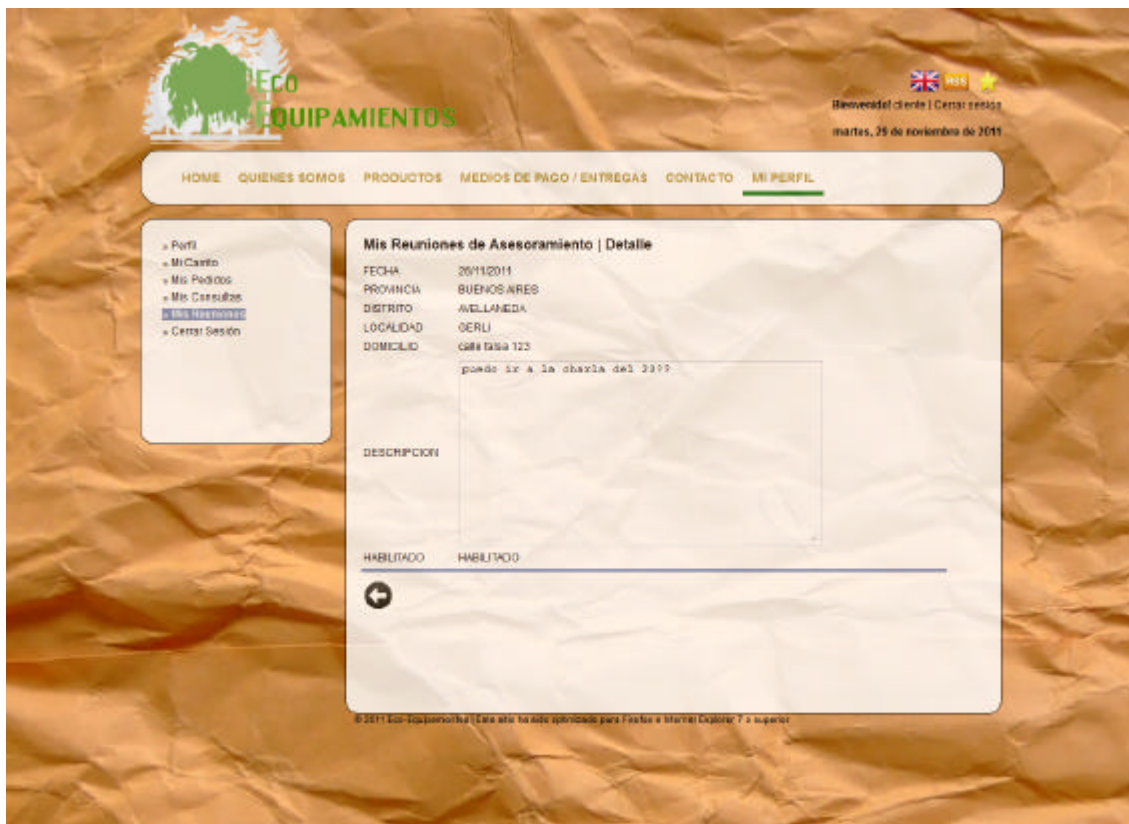

	ECO-EQUIPAMIENTOS			AÑO 2011
	Alumno: Cafferata, Juan Pablo	Legajo: 7296		
	Sede: Lomas	Comisión: 5°A	Turno: Noche	

1.2.19.3 Controles pertenecientes a la Interfaz 2

Nombre	Descripción	Control	Tabla / Campo / BDD
A: txt_fecha	Permite el ingreso de una fecha	TextBox	Usuario_Asesoramiento /Fecha/ Equipamientos
B: Cb_Provincia	Permite seleccionar una provincia	DropDownList	Usuario_Asesoramiento /id_Provincia/ Equipamientos
C: Cb_Distrito	Permite seleccionar un distrito	DropDownList	Usuario_Asesoramiento /id_Departamento/ Equipamientos
D: Cb_Localidad	Permite seleccionar una localidad	DropDownList	Usuario_Asesoramiento /id_Localidad/ Equipamientos
E: txt_Domicilio	Permite el ingreso del domicilio	TextBox	Usuario_Asesoramiento / Domicilio/ Equipamientos
F: txt_descripcion	Permite el ingreso de una descrip.	TextBox	Usuario_Asesoramiento / Descripcion/ Equipamientos
G: check_habilitar	Permite seleccionar si está habilitado o no.	CheckBox	Usuario_Asesoramiento/ Habilitado / Equipamientos
H: Btn_Volver	Botón que redirecciona a reuniones.aspx	HyperLink	-
I: Btn_Agregar	Botón que ejecuta el alta	ImageButton	-

	ECO-EQUIPAMIENTOS			AÑO 2011
	Alumno: Cafferata, Juan Pablo	Legajo: 7296		
	Sede: Lomas	Comisión: 5°A	Turno: Noche	

1.2.19.4 Referencias Cruzadas

Referencias Cruzadas					
Ref.	Función	Cat.	Atributo	Detalle	Cat.
R.1	ValidarDatos	Oculto	Datos a validar.	0.1 seg	Obligatoria
R.2	ModificarBase	Oculto	Query	1 seg	Obligatoria
R.3	ConsultarBase	Oculto	Query	1 seg	Obligatoria
R.4	AsentarMovimiento	Oculto	Datos del movimiento.	1 seg	Obligatoria
R.7	ActualizarDV	Oculto	String	2 seg	Obligatoria
R.8	ActualizarDVH	Oculto	String	1 seg	Obligatoria
R.9	ActualizarDVV	Oculto	string	1 seg	Obligatoria
R.10	CompletarFormulario	Oculto	Datos del Formulario.	0.4 seg	Obligatoria
R.21	AsignarProveedoresProd	Visible	Cód. del proveedor.	0.2 seg	Opcional
R.24	ValidarProducto	Oculto	Datos del producto.	0.4 seg	Obligatoria

1.2.19.5 Mensajes de Error

1.2.19.5.1 [ERR. 1001] El sistema informa que no ha podido acceder a la base de datos.

[ERR. 1001] El sistema informa que no ha podido acceder a la base de datos.

1.2.19.5.2 [ERR. 1004] El sistema informa que se han ingresado datos erróneos en el formulario

[ERR.1004] El sistema informa que se han ingresado datos erróneos en el formulario.

1.2.19.5.3 [ERR. 1048] El sistema informa que no ha podido listar las reuniones de asesoramiento.

[ERR.1048] El sistema informa que no ha podido listar las reuniones de asesoramiento.

1.2.19.5.4 [ERR.1049] El sistema informa que no ha podido registrar la nueva reunión de asesoramiento en la base de datos.

[ERR.1049] El sistema informa que no ha podido registrar la nueva reunión de asesoramiento en la base de datos.

1.2.19.5.5 [ERR.1050] El sistema informa que no ha podido ser almacenado el movimiento "Alta de Reunión de asesoramiento" en la Bitácora.

[ERR.1050] El sistema informa que no ha podido ser almacenado el movimiento "Alta de Reunión de asesoramiento" en la Bitácora.

	ECO-EQUIPAMIENTOS			AÑO 2011
	Alumno: Cafferata, Juan Pablo	Legajo: 7296		
	Sede: Lomas	Comisión: 5ªA	Turno: Noche	

1.2.20CU-002-012 Baja de Reunión de Asesoramiento

1.2.20.1 Descripción

Caso de Uso: Baja de Reunión de Asesoramiento	
Código: CU-002-012	
Tipo: Concreto / Primario.	
Propósito: Permitir dar de baja a una reunión de asesoramiento del sistema.	
Actores: cliente.	
Referencias Cruzadas: R.2; R.3; R.4; R.7; R.8; R.9; R.12;	
Resumen: El cliente accede al módulo de soporte con el fin de dar de baja a una reunión de asesoramiento dada.	
Incluye: Caso de Uso: Log-In	
Extiende:	
Pre-Condiciones:	
<ol style="list-style-type: none"> 1. El cliente deberá estar logueado en el sistema. 2. El cliente deberá querer dar de baja una reunión de asesoramiento 3. La reunión de asesoramiento a eliminar deberá existir en el sistema. 	
Post-Condiciones:	
<ol style="list-style-type: none"> 1. La reunión de asesoramiento ha sido dado de baja correctamente. 2. Se ha registrado dicha acción en la bitácora. 	
Curso Normal	
Acción de los Actores	Respuesta del Sistema
1. El cliente ingresa al módulo de soporte, en la sección reunión. (Interfaz 1)	2. El sistema muestra la página correspondiente a la sección reunión, listando en ella todas las reuniones registradas en el sistema junto a las operaciones disponibles para realizar sobre las mismas.
3. El cliente selecciona la opción "Baja de Reunión" de aquel ticket que desea dar de baja. (Control A)	4. El sistema solicita una confirmación de la baja a efectuar.
5. El cliente confirma la baja de la Reunión seleccionado.	6. El sistema elimina la Reunión de la base de datos.
	7. El sistema actualiza los dígitos verificadores de la tabla Clientes_Asesoramiento.
	8. El sistema registra la acción en la bitácora.
	9. El sistema actualiza los dígitos verificadores de la tabla bitácora.
	10. El sistema informa al cliente la confirmación de la acción.
Curso Alternativo	
Acción de los Actores	Respuesta del Sistema
	2.1 El sistema informa que no ha podido acceder a la base de datos. [ERR.1001]
	2.2 El sistema informa que no ha podido listar las reuniones de asesoramiento. [ERR.1048]
	6.1 El sistema informa que no ha podido eliminar la reunión del sistema. [ERR.1051]
	8.1 El sistema informa que no ha podido ser almacenado el movimiento "Baja de Reunión de Asesoramiento" en la Bitácora. [ERR.1052]

	ECO-EQUIPAMIENTOS			AÑO 2011
	Alumno: Cafferata, Juan Pablo	Legajo: 7296		
	Sede: Lomas	Comisión: 5°A	Turno: Noche	

1.2.20.2 Interfaces

1.2.20.2.1 Interfaz 1 (reuniones.aspx)

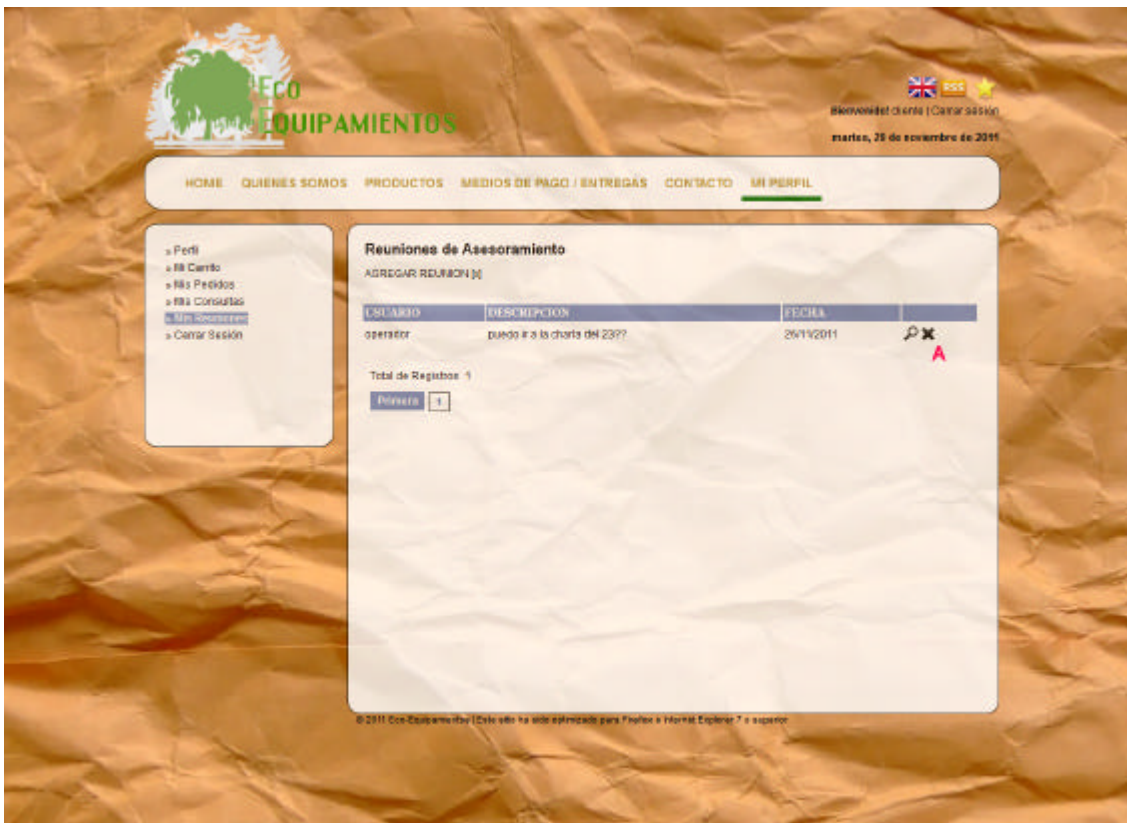

1.2.20.3 Controles pertenecientes a la Interfaz 1

Nombre	Descripción	Control	Tabla / Campo / BDD
A: btn_eliminar	Permite ejecutar la baja.	HyperLink	-

	ECO-EQUIPAMIENTOS			AÑO 2011
	Alumno: Cafferata, Juan Pablo	Legajo: 7296		
	Sede: Lomas	Comisión: 5°A	Turno: Noche	

1.2.20.4 Referencias Cruzadas

Referencias Cruzadas					
Ref.	Función	Cat.	Atributo	Detalle	Cat.
R.2	ModificarBase	Oculto	Query	1 seg	Obligatoria
R.3	ConsultarBase	Oculto	Query	1 seg	Obligatoria
R.4	AsentarMovimiento	Oculto	Datos del movimiento.	1 seg	Obligatoria
R.7	ActualizarDV	Oculto	String	2 seg	Obligatoria
R.8	ActualizarDVH	Oculto	String	1 seg	Obligatoria
R.9	ActualizarDVV	Oculto	string	1 seg	Obligatoria
R.12	EnviarCorreo	Oculto	Datos del correo.	1 seg	Obligatoria

1.2.20.5 Mensajes de Error

1.2.20.5.1 [ERR. 1001] El sistema informa que no ha podido acceder a la base de datos.

 [ERR. 1001] El sistema informa que no ha podido acceder a la base de datos.

1.2.20.5.2 [ERR. 1048] El sistema informa que no ha podido listar las reuniones de asesoramiento.

 [ERR.1048] El sistema informa que no ha podido listar las reuniones de asesoramiento.

1.2.20.5.3 [ERR. 1051] El sistema informa que no ha podido eliminar la reunión del sistema.

 [ERR.1051] El sistema informa que no ha podido eliminar la reunión del sistema.

1.2.20.5.4 [ERR. 1052] El sistema informa que no ha podido ser almacenado el movimiento "Baja de Reunión de Asesoramiento" en la Bitácora.

 [ERR.1052] El sistema informa que no ha podido ser almacenado el movimiento "Baja de Reunión de Asesoramiento" en la Bitácora.

	ECO-EQUIPAMIENTOS			AÑO 2011
	Alumno: Cafferata, Juan Pablo	Legajo: 7296		
	Sede: Lomas	Comisión: 5ªA	Turno: Noche	

1.2.21CU-002-013 Modificación de Reunión de Asesoramiento

1.2.21.1 Descripción

Caso de Uso: Modificación de Reunión de Asesoramiento	
Código: CU-002-013	
Tipo: Concreto / Primario.	
Propósito: Permitir modificar una reunión de asesoramiento del sistema.	
Actores: Cliente	
Referencias Cruzadas: R.1; R.2; R.3; R.4; R.7; R.8; R.9; R.10; R.12; R.26	
Resumen: El Cliente accede al módulo de soporte con el fin de editar una reunión de asesoramiento determinada.	
Incluye: Caso de Uso: Log-In	
Extiende:	
Pre-Condiciones: <ol style="list-style-type: none"> 1. El Cliente deberá estar logueado en el sistema. 2. El Cliente deberá querer editar una reunión de asesoramiento. 3. La reunión de asesoramiento a modificar deberá existir en el sistema. 	
Post-Condiciones: <ol style="list-style-type: none"> 1. La reunión de asesoramiento ha sido modificado correctamente en el sistema 2. Se ha registrado dicha acción en la bitácora. 	
Curso Normal	
Acción de los Actores	Respuesta del Sistema
1. El cliente ingresa al módulo de soporte, en la sección reunión. (Interfaz 1)	2. El sistema muestra la página correspondiente a la sección reunión, listando en ella todas las reuniones registradas en el sistema junto a las operaciones disponibles para realizar sobre las mismas.
3. El cliente selecciona la opción "Modificación de Reunión" de aquella reunión que desea editar.	4. El sistema abre una nueva pantalla con toda la información asociada a la reunión pertinente. (Interfaz 2)
5. El cliente edita la información que desea y a continuación presiona el botón "Modificar" (Controles A hasta)	6. El sistema valida los datos ingresados por el usuario.
	7. El sistema modifica la reunión de asesoramiento de la base de datos.
	8. El sistema actualiza los dígitos verificadores de la tabla Clientes_ Asesoramiento.
	9. El sistema registra la acción en la bitácora.
	10. El sistema actualiza los dígitos verificadores de la tabla bitácora.
	11. El sistema redirecciona al detalle de la reunión. (Interfaz 3)
Curso Alternativo	
Acción de los Actores	Respuesta del Sistema
	2.1 El sistema informa que no ha podido acceder a la base de datos. [ERR.1001]
	2.2 El sistema informa que no ha podido listar las reuniones de asesoramiento. [ERR.1001]
	6.1 El sistema informa que se han ingresado datos erróneos en el formulario. [ERR.1048]

	ECO-EQUIPAMIENTOS			AÑO 2011
	Alumno: Cafferata, Juan Pablo		Legajo: 7296	
	Sede: Lomas	Comisión: 5°A	Turno: Noche	

9.1 El sistema informa que no ha podido ser almacenado el movimiento "Modificación de Reunión" en la Bitácora. [ERR.1053]

1.2.21.2 Interfaces

1.2.21.2.1 Interfaz 1 (reuniones.aspx)

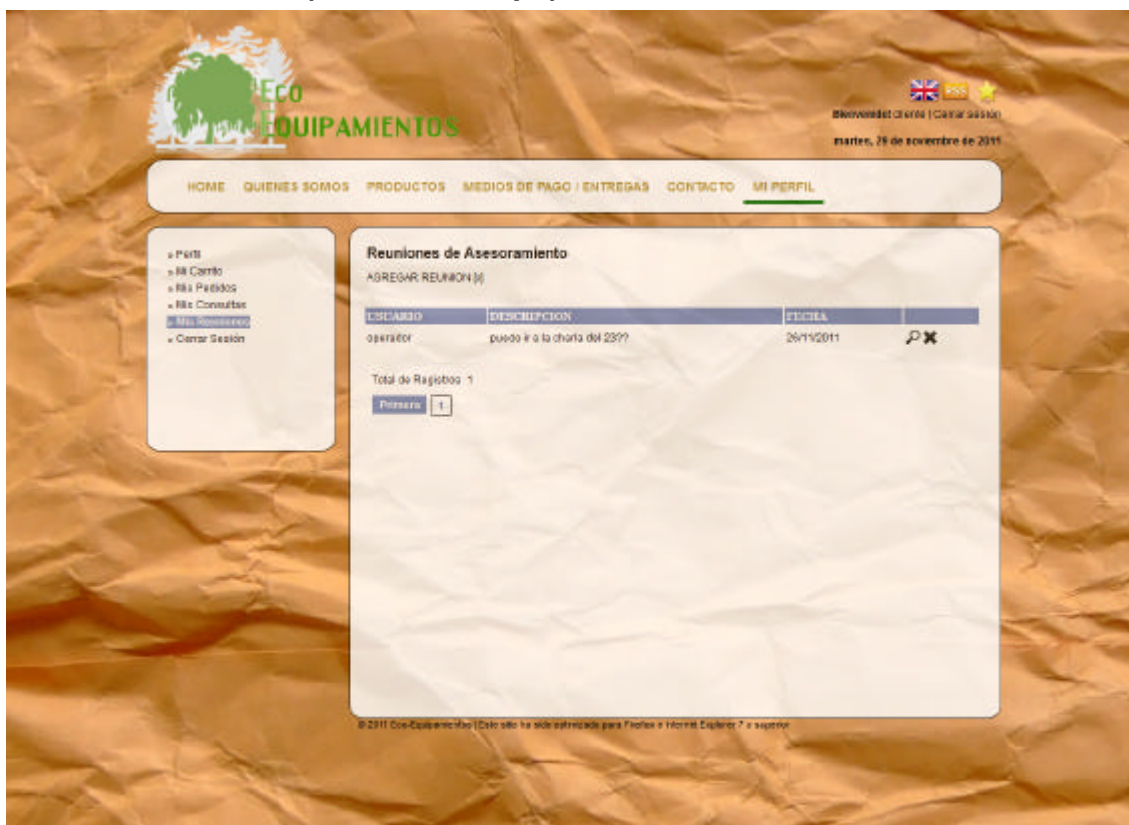

	ECO-EQUIPAMIENTOS			AÑO 2011
	Alumno: Cafferata, Juan Pablo	Legajo: 7296		
	Sede: Lomas	Comisión: 5°A	Turno: Noche	

1.2.21.2.2 Interfaz 2 (reuniones_editar.aspx)

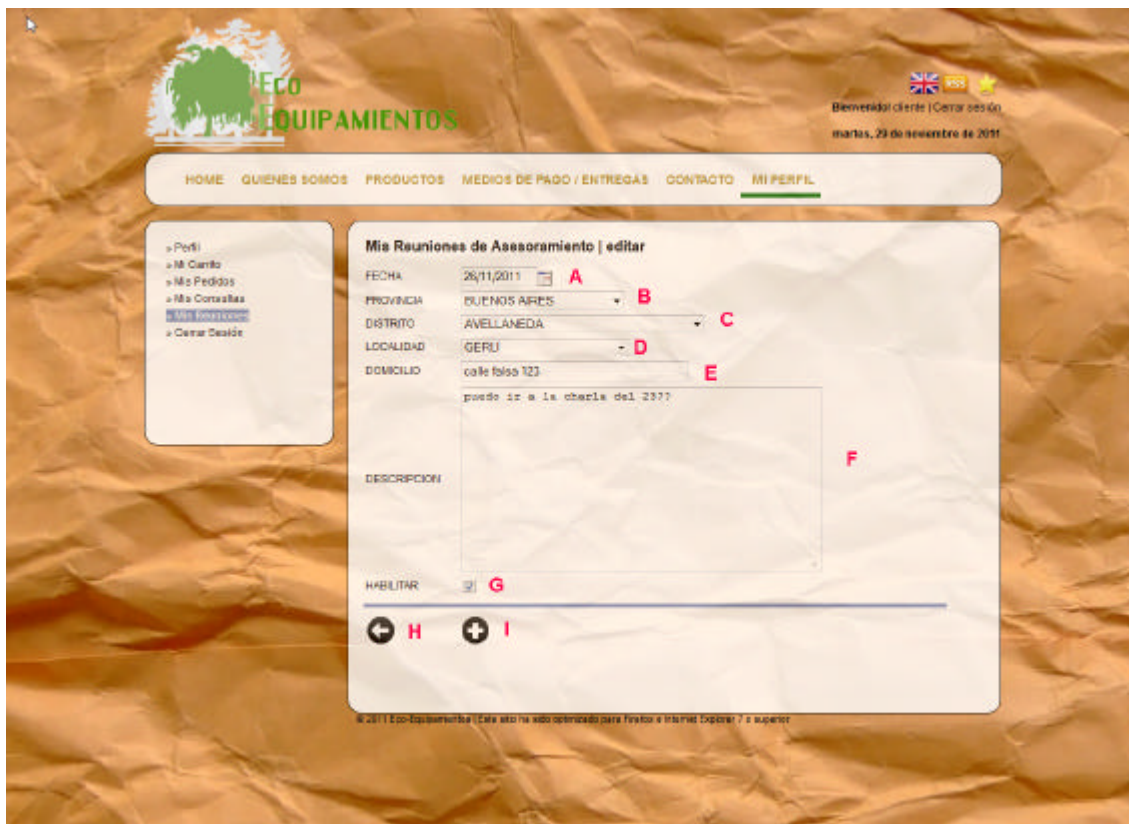

	ECO-EQUIPAMIENTOS			AÑO 2011
	Alumno: Cafferata, Juan Pablo	Legajo: 7296		
	Sede: Lomas	Comisión: 5°A	Turno: Noche	

1.2.21.2.3 Interfaz 3 (reuniones_detalle.aspx)

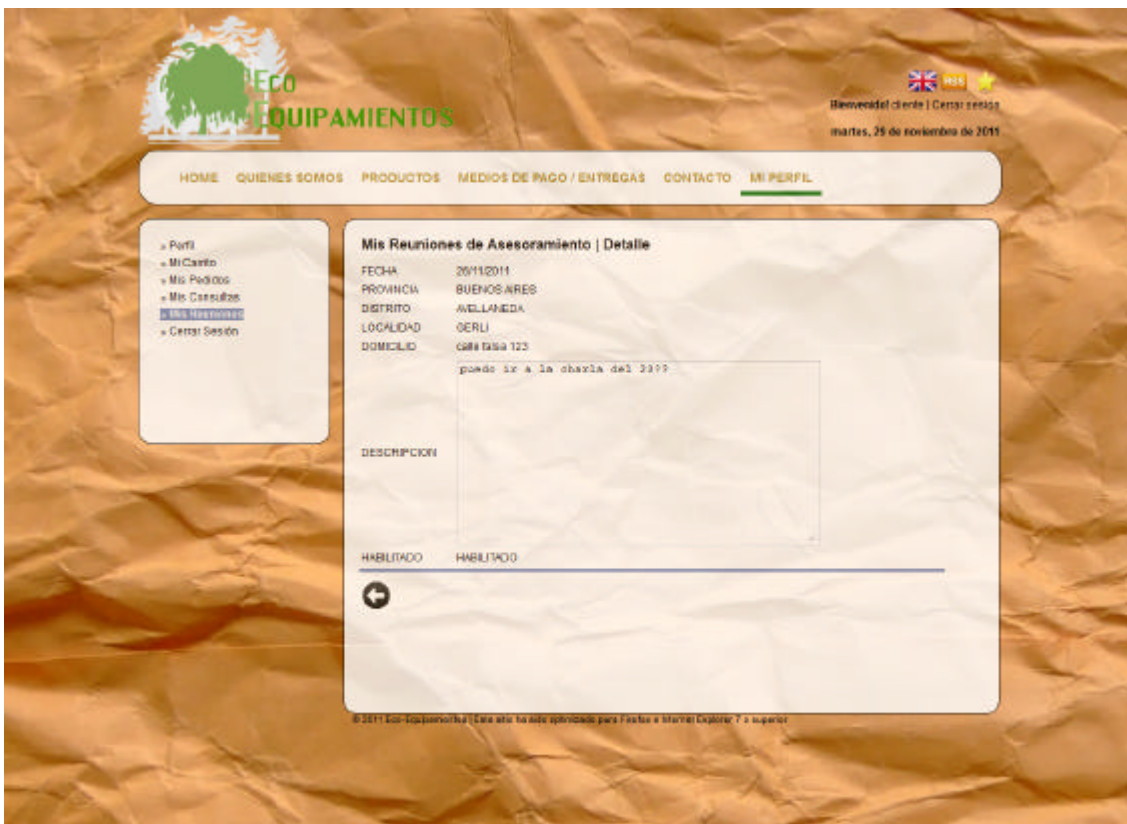

	ECO-EQUIPAMIENTOS			AÑO 2011
	Alumno: Cafferata, Juan Pablo	Legajo: 7296		
	Sede: Lomas	Comisión: 5ªA	Turno: Noche	

1.2.21.3 Controles pertenecientes a la Interfaz 2

Nombre	Descripción	Control	Tabla / Campo / BDD
A: txt_fecha	Permite el ingreso de una fecha	TextBox	Usuario_Asesoramiento / Fecha / Equipamientos
B: Cb_Provincia	Permite seleccionar una provincia	DropDownList	Usuario_Asesoramiento / id_Provincia / Equipamientos
C: Cb_Distrito	Permite seleccionar un distrito	DropDownList	Usuario_Asesoramiento / id_Departamento / Equipamientos
D: Cb_Localidad	Permite seleccionar una localidad	DropDownList	Usuario_Asesoramiento / id_Localidad / Equipamientos
E: txt_Domicilio	Permite el ingreso del domicilio	TextBox	Usuario_Asesoramiento / Domicilio / Equipamientos
F: txt_descripcion	Permite el ingreso de una descrip.	TextBox	Usuario_Asesoramiento / Descripcion / Equipamientos
G: check_habilitar	Permite seleccionar si está habilitado o no.	CheckBox	Usuario_Asesoramiento / Habilitado / Equipamientos
H: Btn_Volver	Botón que redirecciona a reuniones.aspx	HyperLink	-
I: Btn_Agregar	Botón que ejecuta el alta	ImageButton	-

1.2.21.4 Referencias Cruzadas

Referencias Cruzadas					
Ref.	Función	Cat.	Atributo	Detalle	Cat.
R.1	ValidarDatos	Oculto	Datos a validar.	0.1 seg	Obligatoria
R.2	ModificarBase	Oculto	Query	1 seg	Obligatoria
R.3	ConsultarBase	Oculto	Query	1 seg	Obligatoria
R.4	AsentarMovimiento	Oculto	Datos del movimiento.	1 seg	Obligatoria
R.7	ActualizarDV	Oculto	String	2 seg	Obligatoria
R.8	ActualizarDVH	Oculto	String	1 seg	Obligatoria
R.9	ActualizarDVV	Oculto	string	1 seg	Obligatoria
R.10	CompletarFormulario	Oculto	Datos del Formulario.	0.4 seg	Obligatoria
R.12	EnviarCorreo	Oculto	Datos del correo.	1 seg	Obligatoria
R.26	ValidarFechaReunion	Oculto	Fecha de la reunión.	0.4 seg	Obligatoria

	ECO-EQUIPAMIENTOS			AÑO 2011
	Alumno: Cafferata, Juan Pablo	Legajo: 7296		
	Sede: Lomas	Comisión: 5°A	Turno: Noche	

1.2.21.5 Mensajes de Error

1.2.21.5.1 [ERR. 1001] El sistema informa que no ha podido acceder a la base de datos.

 [ERR. 1001] El sistema informa que no ha podido acceder a la base de datos.

1.2.21.5.2 [ERR. 1048] El sistema informa que no ha podido listar las reuniones de asesoramiento.

 [ERR.1048] El sistema informa que no ha podido listar las reuniones de asesoramiento.

1.2.21.5.3 [ERR. 1053] El sistema informa que no ha podido ser almacenado el movimiento "Modificación de Reunión" en la Bitácora.

 [ERR.1053] El sistema informa que no ha podido ser almacenado el movimiento "Modificación de Reunión" en la Bitácora.

	ECO-EQUIPAMIENTOS			AÑO 2011
	Alumno: Cafferata, Juan Pablo	Legajo: 7296		
	Sede: Lomas	Comisión: 5°A	Turno: Noche	

1.2.22 CU-002-014 Consulta de Reunión de Asesoramiento

1.2.22.1 Descripción

Caso de Uso: Consulta de Reunión de Asesoramiento	
Código: CU-002-014	
Tipo: Concreto / Primario.	
Propósito: Permitir consultar una reunión de asesoramiento de un cliente.	
Actores: Administrador, Operador, Cliente	
Referencias Cruzadas: R.3	
Resumen: El usuario accede al módulo de soporte con el fin de buscar información acerca de una reunión de asesoramiento efectuado.	
Incluye: Caso de Uso: Log-In	
Extiende:	
Pre-Condiciones:	
<ol style="list-style-type: none"> 1. El usuario deberá estar logueado en el sistema. 2. El usuario deberá querer consultar una reunión de asesoramiento. 3. La reunión de asesoramiento a buscar deberá existir en el sistema. 	
Post-Condiciones:	
<ol style="list-style-type: none"> 1. La reunión de asesoramiento ha sido consultado correctamente. 	
Curso Normal	
Acción de los Actores	Respuesta del Sistema
1. El cliente ingresa al módulo de soporte, en la sección reunión. (Interfaz 1)	2. El sistema muestra la página correspondiente a la sección reunión, listando en ella todas las reuniones registradas en el sistema junto a las operaciones disponibles para realizar sobre las mismas.
3. El usuario selecciona la opción "Consultar Reunión" de aquella reunión de asesoramiento que desea consultar su detalle.	4. El sistema abre una nueva pantalla con toda la información asociada a la reunión de asesoramiento pertinente. (Interfaz 2)
	5. El sistema informa al usuario la confirmación de la acción.
Curso Alternativo	
Acción de los Actores	Respuesta del Sistema
	2.1 El sistema informa que no ha podido acceder a la base de datos. [ERR.1001]
	2.2 El sistema informa que no ha podido listar las reuniones de asesoramiento del sistema. [ERR.1048]
	4.1 El sistema informa que hubo un error al tratar de consultar la reunión. [ERR.1054]

	ECO-EQUIPAMIENTOS			AÑO 2011
	Alumno: Cafferata, Juan Pablo	Legajo: 7296		
	Sede: Lomas	Comisión: 5°A	Turno: Noche	

1.2.22.2 Interfaces

1.2.22.2.1 Interfaz 1 (reuniones.aspx)

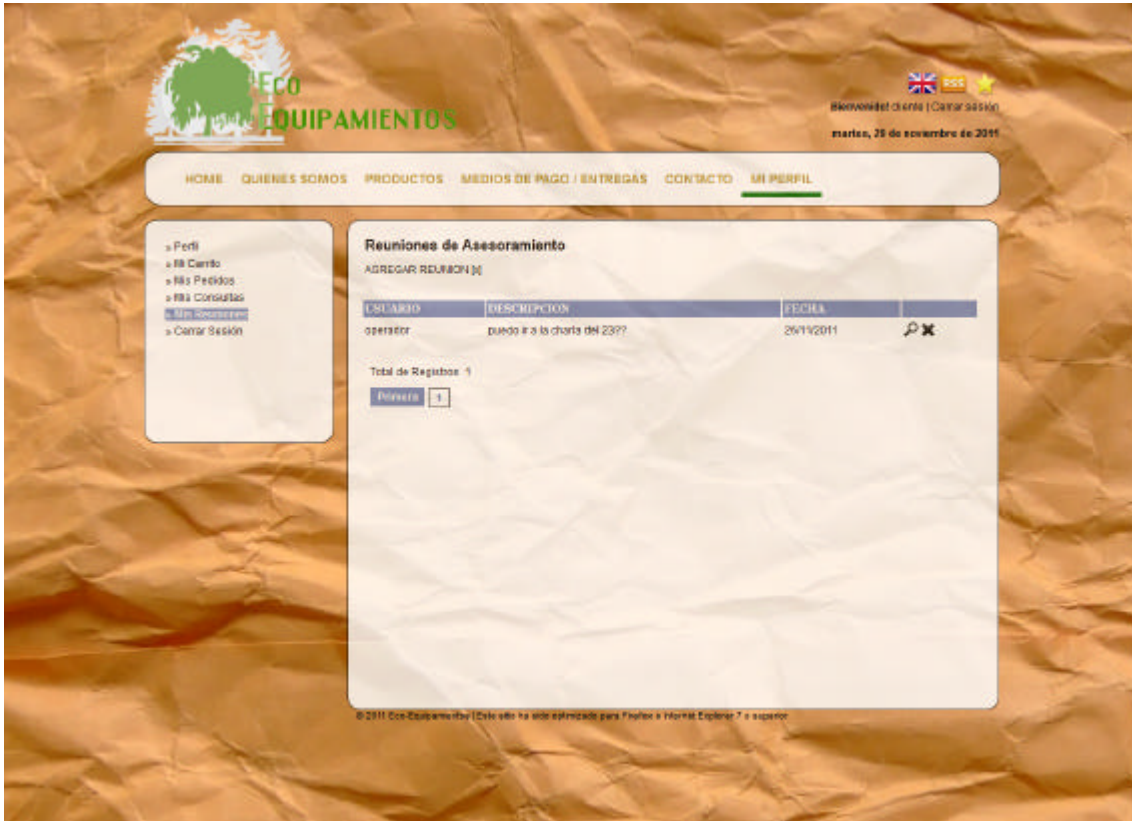

The screenshot shows the 'Eco EQUIPAMIENTOS' website interface. The background is a crumpled paper texture. At the top left is the university logo. The main header includes a navigation menu with 'HOME', 'QUIENES SOMOS', 'PRODUCTOS', 'MEDIOS DE PAGO / ENTREGAS', 'CONTACTO', and 'MI PERFIL'. A sidebar on the left contains a menu with options like 'Perfil', 'Mi Carrizo', 'Mis Pedidos', 'Mis Consultas', 'Mis Solicitudes', and 'Cerrar Sesión'. The main content area is titled 'Reuniones de Asesoramiento' and features a table with columns for 'USUARIO', 'DESCRIPCION', and 'FECHA'. A single record is visible: 'operador' for 'puedo ir a la charla del 23??' on '26/11/2011'. Below the table, it shows 'Total de Registros: 1' and a 'Mostrar' button with the number '1'. At the bottom, there is a small copyright notice: '© 2011 Eco-Equipamientos | Este sitio ha sido optimizado para Firefox e Internet Explorer 7 o superior'.

	ECO-EQUIPAMIENTOS			AÑO 2011
	Alumno: Cafferata, Juan Pablo	Legajo: 7296		
	Sede: Lomas	Comisión: 5°A	Turno: Noche	

1.2.22.2 Interfaz 2 (reuniones_detalle.aspx)

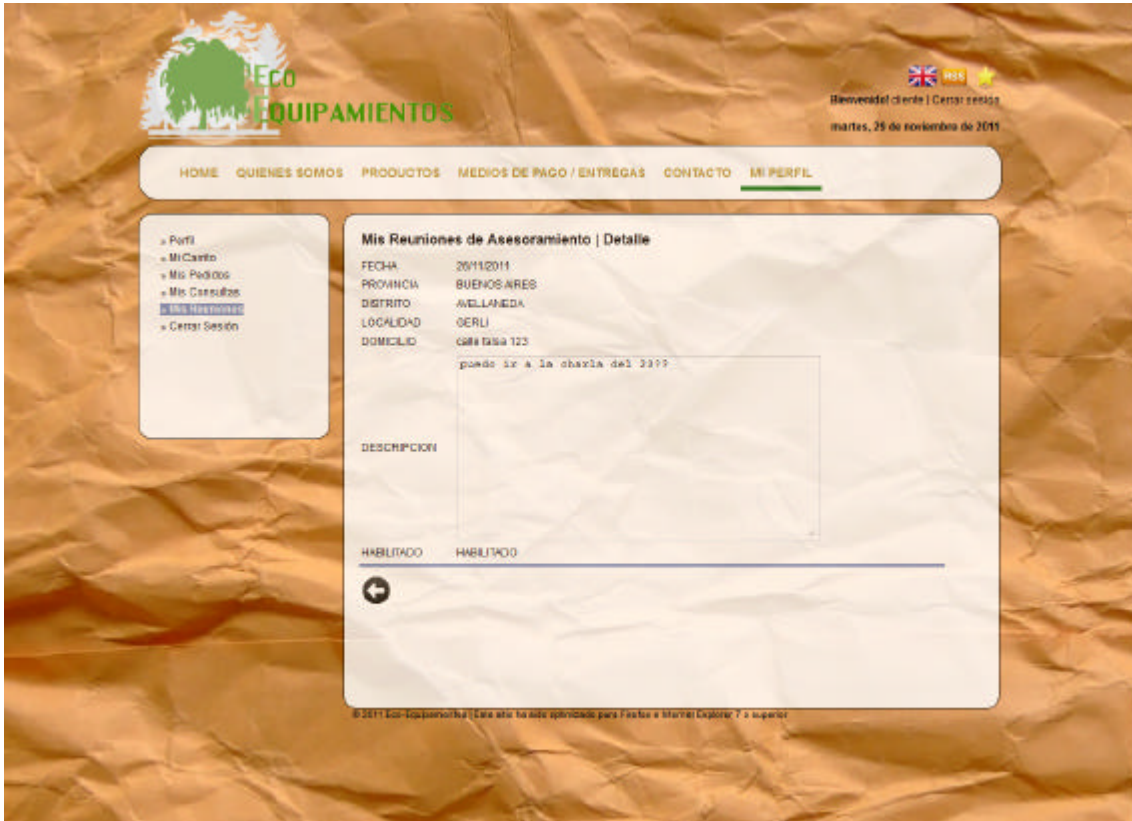

Eco EQUIPAMIENTOS

Bienvenido cliente | Cerrar sesión
martes, 29 de noviembre de 2011

HOME QUIENES SOMOS PRODUCTOS MEDIOS DE PAGO / ENTREGAS CONTACTO **MI PERFIL**

- > Perfil
- > Mi Cambio
- > Mis Pedidos
- > Mis Consultas
- > Mis Reuniones**
- > Cerrar Sesión

Mis Reuniones de Asesoramiento | Detalle

FECHA: 20/11/2011
 PROVINCIA: BUENOS AIRES
 DISTRITO: AVELLANEDA
 LOCALIDAD: GERLI
 DOMICILIO: Calle Italia 123

DESCRIPCION: puede ir a la obra del 23??

HABILITADO: HABILITADO

© 2011 Eco-Equipamientos | Esta sitio ha sido optimizado para Firefox e Internet Explorer 7 o superior

	ECO-EQUIPAMIENTOS			AÑO 2011
	Alumno: Cafferata, Juan Pablo	Legajo: 7296		
	Sede: Lomas	Comisión: 5°A	Turno: Noche	

1.2.22.3 Controles pertenecientes a la Interfaz 2

Nombre	Descripción	Control	Tabla / Campo / BDD
A: lbl_fecha	Permite visualizar el fecha	Label	Usuario_Asesoramiento / Fecha / Equipamientos
B: lbl_provincia	Permite visualizar la provincia		Usuario_Asesoramiento / id_Provincia / Equipamientos
C: lbl_distrito	Permite visualizar el distrito.		Usuario_Asesoramiento / id_Departamento / Equipamientos
D: lbl_localidad	Permite visualizar la localidad.		Usuario_Asesoramiento / id_Localidad / Equipamientos
E: lbl_domicilio	Permite visualizar el domicilio.		Usuario_Asesoramiento / Domicilio / Equipamientos
F: lbl_descripcion	Permite visualizar la descripcion.		Usuario_Asesoramiento / Descripcion / Equipamientos
G: check_habilitar	Permite visualizar si está habilitado o no.		Usuario_Asesoramiento / Habilitado / Equipamientos
H: Btn_Volver	Botón que redirecciona a reuniones.aspx	HyperLink	-

1.2.22.4 Referencias Cruzadas

Referencias Cruzadas					
Ref.	Función	Cat.	Atributo	Detalle	Cat.
R.3	ConsultarBase	Oculto	Query	1 seg	Obligatoria

1.2.22.5 Mensajes de Error

1.2.22.5.1 [ERR. 1001] El sistema informa que no ha podido acceder a la base de datos.

 [ERR. 1001] El sistema informa que no ha podido acceder a la base de datos.

1.2.22.5.2 [ERR. 1048] El sistema informa que no ha podido listar las reuniones de asesoramiento

 [ERR.1048] El sistema informa que no ha podido listar las reuniones de asesoramiento.

1.2.22.5.3 [ERR. 1054] El sistema informa que hubo un error al tratar de consultar la reunión.

 [ERR.1054] El sistema informa que hubo un error al tratar de consultar la reunión.

	ECO-EQUIPAMIENTOS			AÑO 2011
	Alumno: Cafferata, Juan Pablo	Legajo: 7296		
	Sede: Lomas	Comisión: 5°A	Turno: Noche	

1.2.23CU-003-001 Alta de Producto

1.2.23.1 Descripción

Caso de Uso: Alta de Producto	
Código: CU-003-001	
Tipo: Concreto / Primario.	
Propósito: Permitir dar de alta un producto.	
Actores: Administrador, Operador	
Referencias Cruzadas: R.1; R.2; R.3; R.4; R.7; R.8; R.9; R.10; R.21; R.24	
Resumen: El usuario accede al módulo de productos con el fin de dar de alta un nuevo ítem en su cartera de productos.	
Incluye: Caso de Uso: Log-In	
Extiende:	
Pre-Condiciones:	
<ol style="list-style-type: none"> 1. El usuario deberá estar logueado en el sistema. 2. El usuario deberá querer dar de alta un producto. 	
Post-Condiciones:	
<ol style="list-style-type: none"> 1. El alta de producto ha sido dado de alta correctamente en el sistema. 2. Se ha registrado dicha acción en la bitácora. 	
Curso Normal	
Acción de los Actores	Respuesta del Sistema
1. El usuario ingresa al módulo de productos, sección ítems. (Interfaz 1)	2. El sistema muestra la página correspondiente a la sección ítems, listando en el todos los productos registrados en el sistema junto a las operaciones disponibles para realizar sobre las mismas.
3. El usuario selecciona la opción "Alta de Producto".	4. El sistema muestra la página correspondiente al Alta de Producto. Ésta contiene el formulario para el alta pertinente. (Interfaz 2)
5. El usuario completa el formulario arrojado y envía el alta. (Controles A hasta J)	6. El sistema valida los datos ingresados por el usuario.
	7. El sistema registra en la base de datos el nuevo producto.
	8. El sistema actualiza los dígitos verificadores de la tabla Productos.
	9. El sistema registra la acción en la bitácora.
	10. El sistema actualiza los dígitos verificadores de la tabla bitácora.
	11. El sistema redirecciona al detalle del producto. (Interfaz 3)
Curso Alternativo	
Acción de los Actores	Respuesta del Sistema
	2.1 El sistema informa que no ha podido acceder a la base de datos. [ERR.1001]
	2.2 El sistema informa que no ha podido listar los productos. [ERR.1030]
	6.1 El sistema informa que se han ingresado datos erróneos en el formulario. [ERR.1004]

	ECO-EQUIPAMIENTOS			AÑO 2011
	Alumno: Cafferata, Juan Pablo		Legajo: 7296	
	Sede: Lomas	Comisión: 5ªA	Turno: Noche	

	7.1 El sistema informa que no ha podido registrar el nuevo producto en la base de datos. [ERR.1055]
	9.1 El sistema informa que no ha podido ser almacenado el movimiento "Alta de Producto" en la Bitácora. [ERR.1056]

1.2.23.2 Interfaces

1.2.23.2.1 Interfaz 1 (articulos.aspx)

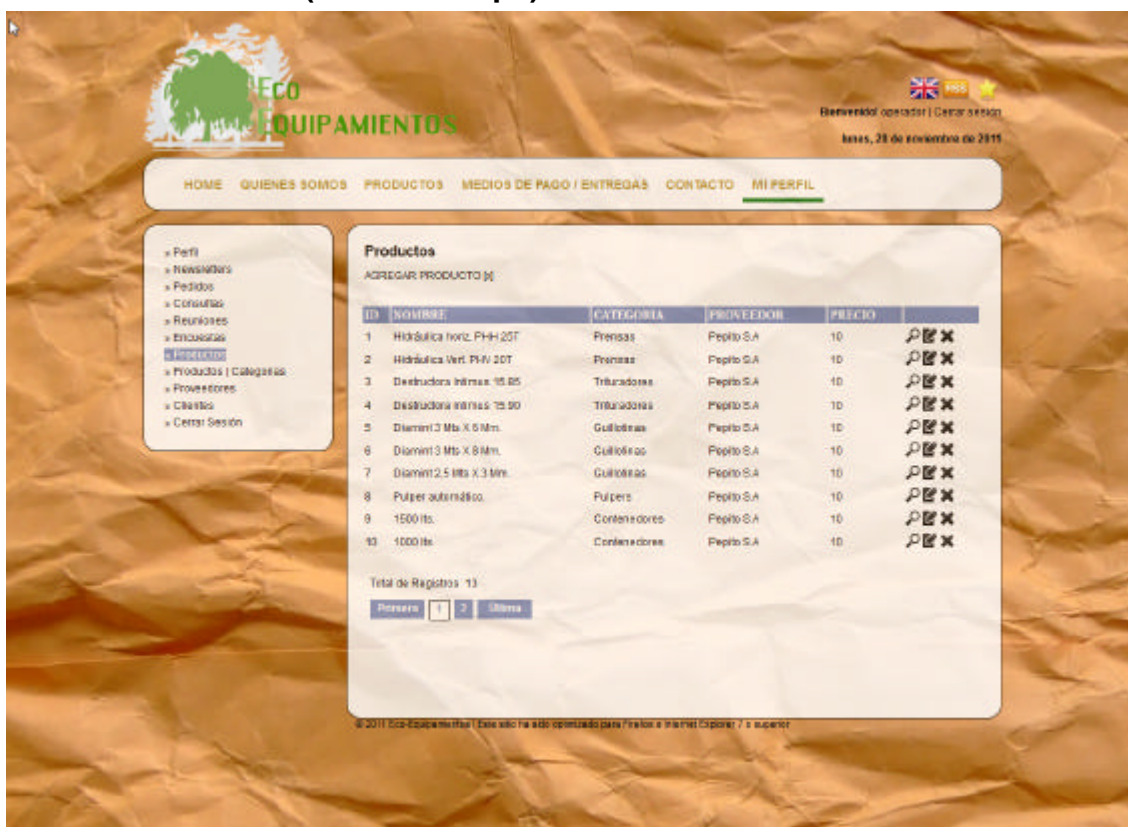



The screenshot shows the website interface for Eco-Equipamientos. The background is a crumpled paper texture. At the top left is the company logo. At the top right, there are social media icons and a welcome message: "Bienvenido/cedador | Cerrar sesión" and the date "Lunes, 28 de noviembre de 2011". A navigation menu includes: HOME, QUIENES SOMOS, PRODUCTOS, MEDIOS DE PAGO | ENTREGAS, CONTACTO, and MI PERFIL. A left sidebar contains a menu with options like Perfil, Newsletters, Pedidos, Consultas, Reservas, Encuestas, and a highlighted 'Productos' section. The main content area is titled 'Productos' and includes a sub-header 'AGREGAR PRODUCTO [x]'. Below this is a table with 6 columns: ID, NOMBRE, CATEGORIA, PROVEEDOR, PRECIO, and a set of icons. The table lists 10 products, all with a price of 10. At the bottom of the table, it says 'Total de Registros: 13' and has pagination buttons for 'Primera', '1', '2', and 'Ultima'.

ID	NOMBRE	CATEGORIA	PROVEEDOR	PRECIO	
1	Hidráulica horiz. PH-H 20T	Presas	Pepito SA	10	
2	Hidráulica Vert. PH-V 20T	Presas	Pepito SA	10	
3	Destrucción interna: 15.05	Trituradoras	Pepito SA	10	
4	Destrucción interna: 15.90	Trituradoras	Pepito SA	10	
5	Diamant 3 Mts X 6 Mts.	Cullosas	Pepito SA	10	
6	Diamant 3 Mts X 8 Mts.	Cullosas	Pepito SA	10	
7	Diamant 2.5 Mts X 3 Mts.	Cullosas	Pepito SA	10	
8	Pulper automático.	Pulper	Pepito SA	10	
9	1500 lbs.	Contenedores	Pepito SA	10	
10	1000 lbs.	Contenedores	Pepito SA	10	

	ECO-EQUIPAMIENTOS			AÑO 2011
	Alumno: Cafferata, Juan Pablo	Legajo: 7296		
	Sede: Lomas	Comisión: 5°A	Turno: Noche	

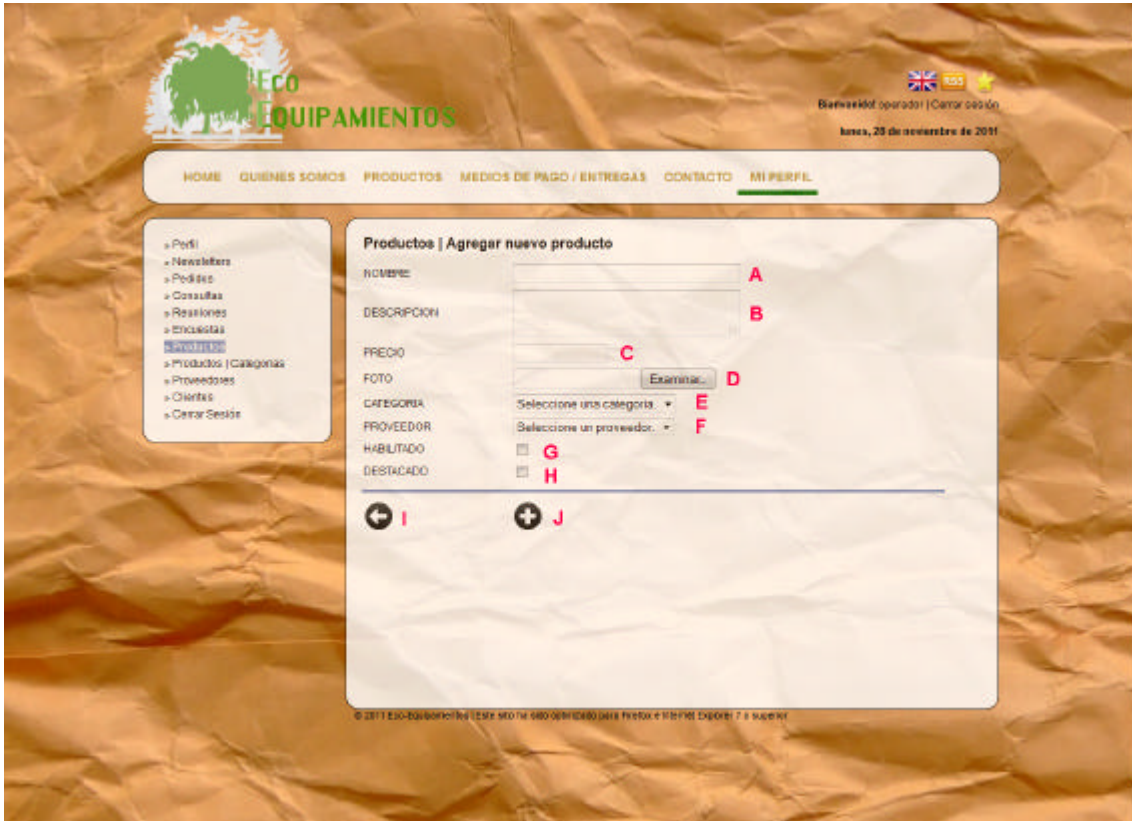
1.2.23.2.2 Interfaz 2 (articulos _agregar.aspx)



	ECO-EQUIPAMIENTOS			AÑO 2011
	Alumno: Cafferata, Juan Pablo	Legajo: 7296		
	Sede: Lomas	Comisión: 5°A	Turno: Noche	

1.2.23.2.3 Interfaz 3 (articulos_detalle.aspx)

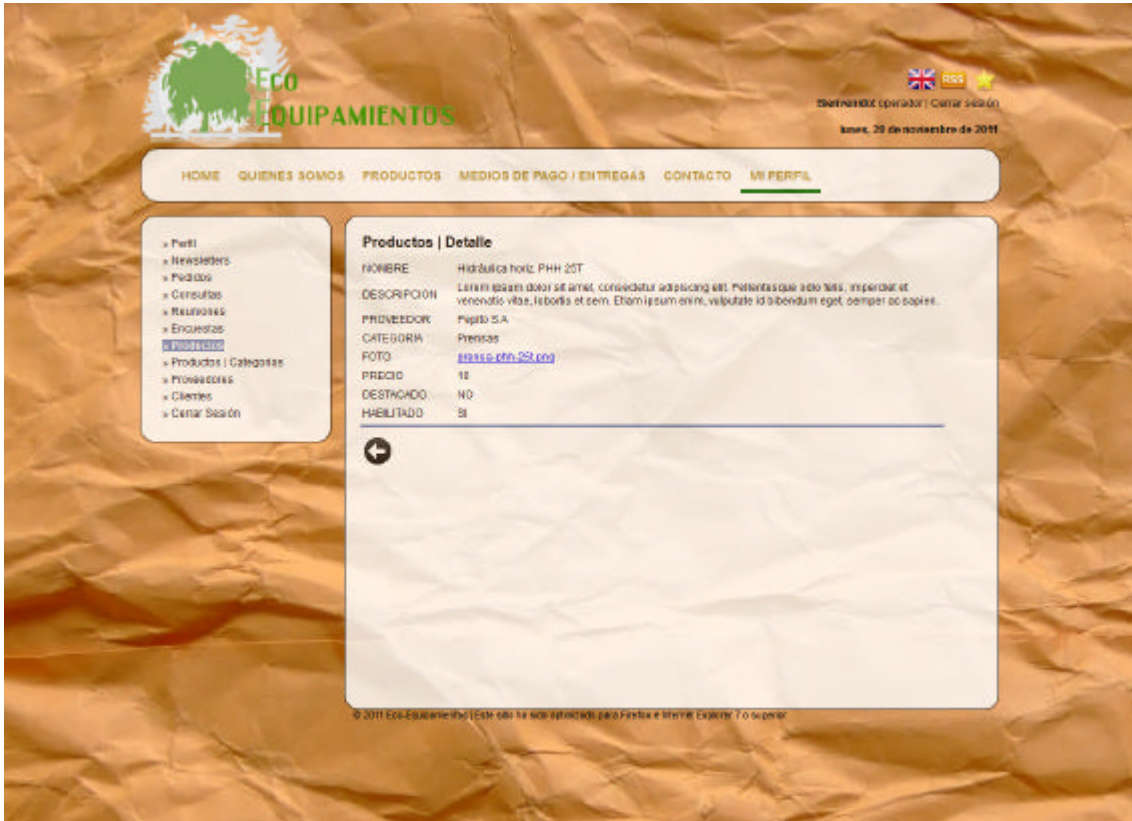

	ECO-EQUIPAMIENTOS			AÑO 2011
	Alumno: Cafferata, Juan Pablo	Legajo: 7296		
	Sede: Lomas	Comisión: 5°A	Turno: Noche	

1.2.23.3 Controles pertenecientes a la Interfaz 2

Nombre	Descripción	Control	Tabla / Campo / BDD
A: txt_nombre	Permite el ingreso del nombre	TextBox	Productos /Nombre/ Equipamientos
B: txt_descripcion	Permite el ingreso de la descripción	TextBox	Productos /Descripcion/ Equipamientos
C: txt_precio	Permite el ingreso del precio	TextBox	Productos /Precio/ Equipamientos
D: up_Foto	Permite el ingreso de una foto.	FileUpload	Productos /Foto/ Equipamientos
E: Cb_Categoria	Permite seleccionar una categoría	DropDownList	Productos /id_Categoria/ Equipamientos
F: Cb_Proveedor	Permite seleccionar un proveedor.	DropDownList	Productos /id_Proveedor/ Equipamientos
G: check_destacado	Permite seleccionar si está destacado o no.	CheckBox	Productos / Destacado/ Equipamientos
H: check_habilitar	Permite seleccionar si está habilitado o no.	CheckBox	Productos/ Habilitado / Equipamientos
I: Btn_Volver	Botón que redirecciona a articulos.aspx	HyperLink	-
J: Btn_Agregar	Botón que ejecuta el alta	ImageButton	-

	ECO-EQUIPAMIENTOS			AÑO 2011
	Alumno: Cafferata, Juan Pablo	Legajo: 7296		
	Sede: Lomas	Comisión: 5°A	Turno: Noche	

1.2.23.4 Referencias Cruzadas

Referencias Cruzadas					
Ref.	Función	Cat.	Atributo	Detalle	Cat.
R.1	ValidarDatos	Oculto	Datos a validar.	0.1 seg	Obligatoria
R.2	ModificarBase	Oculto	Query	1 seg	Obligatoria
R.3	ConsultarBase	Oculto	Query	1 seg	Obligatoria
R.4	AsentarMovimiento	Oculto	Datos del movimiento.	1 seg	Obligatoria
R.7	ActualizarDV	Oculto	String	2 seg	Obligatoria
R.8	ActualizarDVH	Oculto	String	1 seg	Obligatoria
R.9	ActualizarDVV	Oculto	string	1 seg	Obligatoria
R.10	CompletarFormulario	Oculto	Datos del Formulario.	0.4 seg	Obligatoria
R.21	AsignarProveedoresProd	Visible	Cód. del proveedor.	0.2 seg	Opcional
R.24	ValidarProducto	Oculto	Datos del producto.	0.4 seg	Obligatoria

1.2.23.5 Mensajes de Error

1.2.23.5.1 [ERR. 1001] El sistema informa que no ha podido acceder a la base de datos.

 [ERR. 1001] El sistema informa que no ha podido acceder a la base de datos.

1.2.23.5.2 [ERR. 1004] El sistema informa que se han ingresado datos erróneos en el formulario

 [ERR.1004] El sistema informa que se han ingresado datos erróneos en el formulario.

1.2.23.5.3 [ERR. 1030] El sistema informa que no ha podido listar los productos.

 [ERR.1030] El sistema informa que no ha podido listar los productos.

1.2.23.5.4 [ERR.1055] El sistema informa que no ha podido registrar el nuevo producto en la base de datos

 [ERR.1055] El sistema informa que no ha podido registrar el nuevo producto en la base de datos

1.2.23.5.5 [ERR.1056] El sistema informa que no ha podido ser almacenado el movimiento "Alta de Producto" en la Bitácora.

 [ERR.1056] El sistema informa que no ha podido ser almacenado el movimiento "Alta de Producto" en la Bitácora.

	ECO-EQUIPAMIENTOS			AÑO 2011
	Alumno: Cafferata, Juan Pablo	Legajo: 7296		
	Sede: Lomas	Comisión: 5ªA	Turno: Noche	

1.2.24CU-003-002 Baja de Producto

1.2.24.1 Descripción

Caso de Uso: Baja de Producto	
Código: CU-003-002	
Tipo: Concreto / Primario.	
Propósito: Permitir dar de baja a producto del sistema.	
Actores: Administrador, Operador	
Referencias Cruzadas: R.2; R.3; R.4; R.7; R.8; R.9;R.22;	
Resumen: El usuario accede al módulo de productos con el fin de dar de baja a un productodeterminado.	
Incluye: Caso de Uso: Log-In	
Extiende:	
Pre-Condiciones:	
<ol style="list-style-type: none"> 1. El usuariodeberá estar logueado en el sistema. 2. El usuariodeberá querer dar de baja un producto. 3. El productoa eliminar deberá existir en el sistema. 	
Post-Condiciones:	
<ol style="list-style-type: none"> 1. El producto ha sido dado de baja correctamente. 2. Se ha registrado dicha acción en la bitácora. 	
Curso Normal	
Acción de los Actores	Respuesta del Sistema
1. El usuario ingresa al módulo de productos, sección ítems. (Interfaz 1)	2. El sistema muestra la página correspondiente a la sección ítems, listando en el todos los productos registrados en el sistema junto a las operaciones disponibles para realizar sobre las mismas.
3. El usuario selecciona la opción “Baja de Producto” de aquel producto que desea dar de baja. (Control A)	4. El sistema solicita una confirmación de la baja a efectuar.
5. El usuarioconfirma la baja del producto seleccionado.	6. El sistema elimina el Producto de la base de datos.
	7. El sistema actualiza los dígitos verificadores de la tabla Productos.
	8. El sistema registra la acción en la bitácora.
	9. El sistema actualiza los dígitos verificadores de la tabla bitácora.
	10. El sistema informa al cliente la confirmación de la acción.
Curso Alternativo	
Acción de los Actores	Respuesta del Sistema
	2.1 El sistema informa que no ha podido acceder a la base de datos. [ERR.1001]
	2.2El sistema informa que no ha podido listar los productos. [ERR.1030]
	6.1 El sistema informa que no ha podido eliminar el producto. [ERR.1057]
	8.1 El sistema informa que no ha podido ser almacenado el movimiento “Baja de Producto” en la Bitácora. [ERR.1058]

	ECO-EQUIPAMIENTOS			AÑO 2011
	Alumno: Cafferata, Juan Pablo	Legajo: 7296		
	Sede: Lomas	Comisión: 5ªA	Turno: Noche	

1.2.24.2 Interfaces

1.2.24.2.1 Interfaz 1 (articulos.aspx)

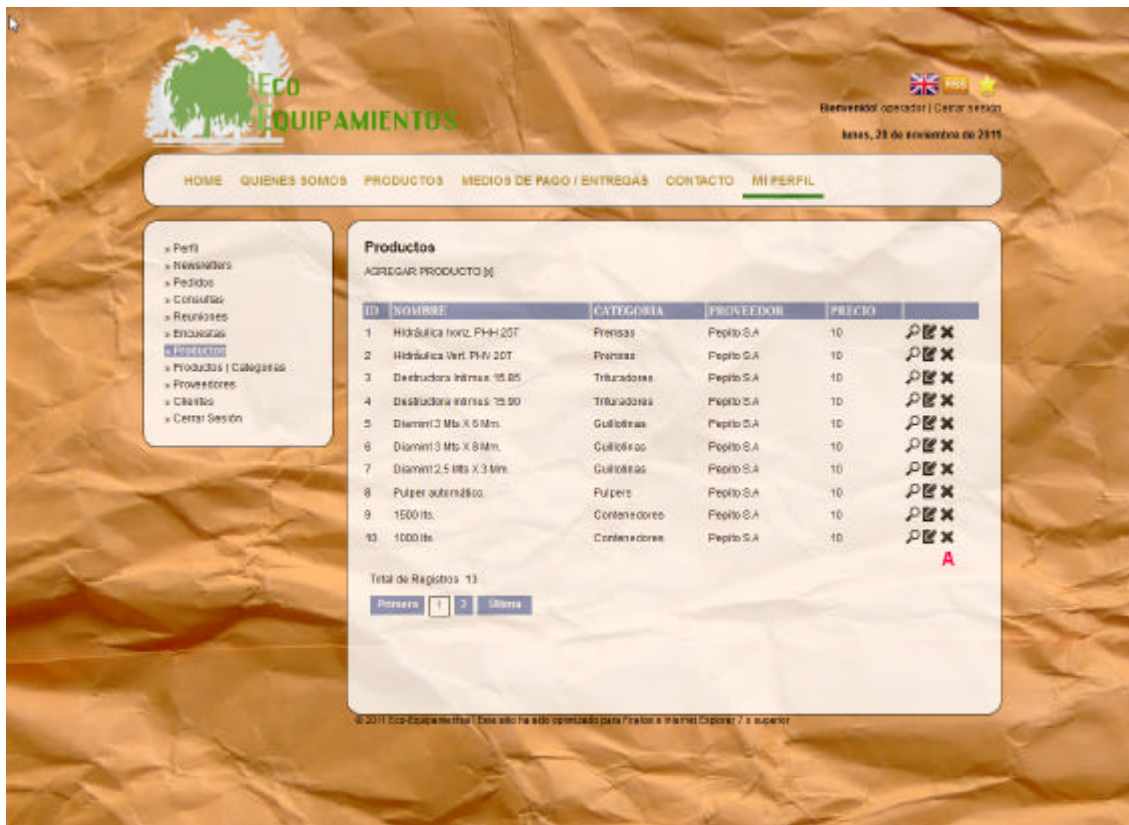

1.2.24.3 Controles pertenecientes a la Interfaz 1

Nombre	Descripción	Control	Tabla / Campo / BDD
A: btn_eliminar	Permite ejecutar la baja.	HyperLink	-

	ECO-EQUIPAMIENTOS			AÑO 2011
	Alumno: Cafferata, Juan Pablo	Legajo: 7296		
	Sede: Lomas	Comisión: 5°A	Turno: Noche	

1.2.24.4 Referencias Cruzadas

Referencias Cruzadas					
Ref.	Función	Cat.	Atributo	Detalle	Cat.
R.2	ModificarBase	Oculto	Query	1 seg	Obligatoria
R.3	ConsultarBase	Oculto	Query	1 seg	Obligatoria
R.4	AsentarMovimiento	Oculto	Datos del movimiento.	1 seg	Obligatoria
R.7	ActualizarDV	Oculto	String	2 seg	Obligatoria
R.8	ActualizarDVH	Oculto	String	1 seg	Obligatoria
R.9	ActualizarDVV	Oculto	string	1 seg	Obligatoria
R.22	EliminarProveedoresProd	Visible	Cód. del proveedor.	0.2 seg	Opcional

1.2.24.5 Mensajes de Error

1.2.24.5.1 [ERR. 1001] El sistema informa que no ha podido acceder a la base de datos.

 [ERR. 1001] El sistema informa que no ha podido acceder a la base de datos.

1.2.24.5.2 [ERR. 1030] El sistema informa que no ha podido listar los productos.

 [ERR.1030] El sistema informa que no ha podido listar los productos.

1.2.24.5.3 [ERR. 1057] El sistema informa que no ha podido eliminar el producto

 [ERR.1057] El sistema informa que no ha podido eliminar el producto.

1.2.24.5.4 [ERR. 1058] El sistema informa que no ha podido ser almacenado el movimiento "Baja de Producto" en la Bitácora.

 [ERR.1058] El sistema informa que no ha podido ser almacenado el movimiento "Baja de Producto" en la Bitácora.

	ECO-EQUIPAMIENTOS			AÑO 2011
	Alumno: Cafferata, Juan Pablo	Legajo: 7296		
	Sede: Lomas	Comisión: 5ªA	Turno: Noche	

1.2.25CU-003-003 Modificación de Producto

1.2.25.1 Descripción

Caso de Uso: Modificación de Producto	
Código: CU-003-003	
Tipo: Concreto / Primario.	
Propósito: Permitir modificar un producto del sistema.	
Actores: Administrador, Operador	
Referencias Cruzadas: R.1; R.2; R.3; R.4; R.7; R.8; R.9; R.10; R.21; R.22; R.24	
Resumen: El usuario accede al módulo de soporte con el fin de editar un producto determinado.	
Incluye: Caso de Uso: Log-In	
Extiende:	
Pre-Condiciones:	
<ol style="list-style-type: none"> 1. El usuario deberá estar logueado en el sistema. 2. El usuario deberá querer editar un producto. 3. El producto a modificar deberá existir en el sistema. 	
Post-Condiciones:	
<ol style="list-style-type: none"> 1. El producto ha sido modificado correctamente en el sistema 2. Se ha registrado dicha acción en la bitácora. 	
Curso Normal	
Acción de los Actores	Respuesta del Sistema
1. El usuario ingresa al módulo de productos, sección ítems (Interfaz 1)	2. El sistema muestra la página correspondiente a la sección ítems, listando en el todos los productos registrados en el sistema junto a las operaciones disponibles para realizar sobre las mismas.
3. El usuario selecciona la opción "Modificación de Producto" de aquel producto que desea editar.	4. El sistema abre una nueva pantalla con toda la información asociada al producto. (Interfaz 2)
5. El usuario edita la información que desea y a continuación presiona el botón "Modificar" (Controles A hasta J)	6. El sistema valida los datos ingresados por el usuario.
	7. El sistema modifica el producto de la base de datos.
	8. El sistema actualiza los dígitos verificadores de la tabla Productos.
	9. El sistema registra la acción en la bitácora.
	10. El sistema actualiza los dígitos verificadores de la tabla bitácora.
	11. El sistema redirecciona al detalle del producto. (Interfaz 3)
Curso Alternativo	
Acción de los Actores	Respuesta del Sistema
	2.1 El sistema informa que no ha podido acceder a la base de datos. [ERR.1001]
	2.2 El sistema informa que no ha podido listar los productos. [ERR.1030]
	6.1 El sistema informa que se han ingresado datos erróneos en el formulario. [ERR.1004]

	ECO-EQUIPAMIENTOS			AÑO 2011
	Alumno: Cafferata, Juan Pablo	Legajo: 7296		
	Sede: Lomas	Comisión: 5ªA	Turno: Noche	







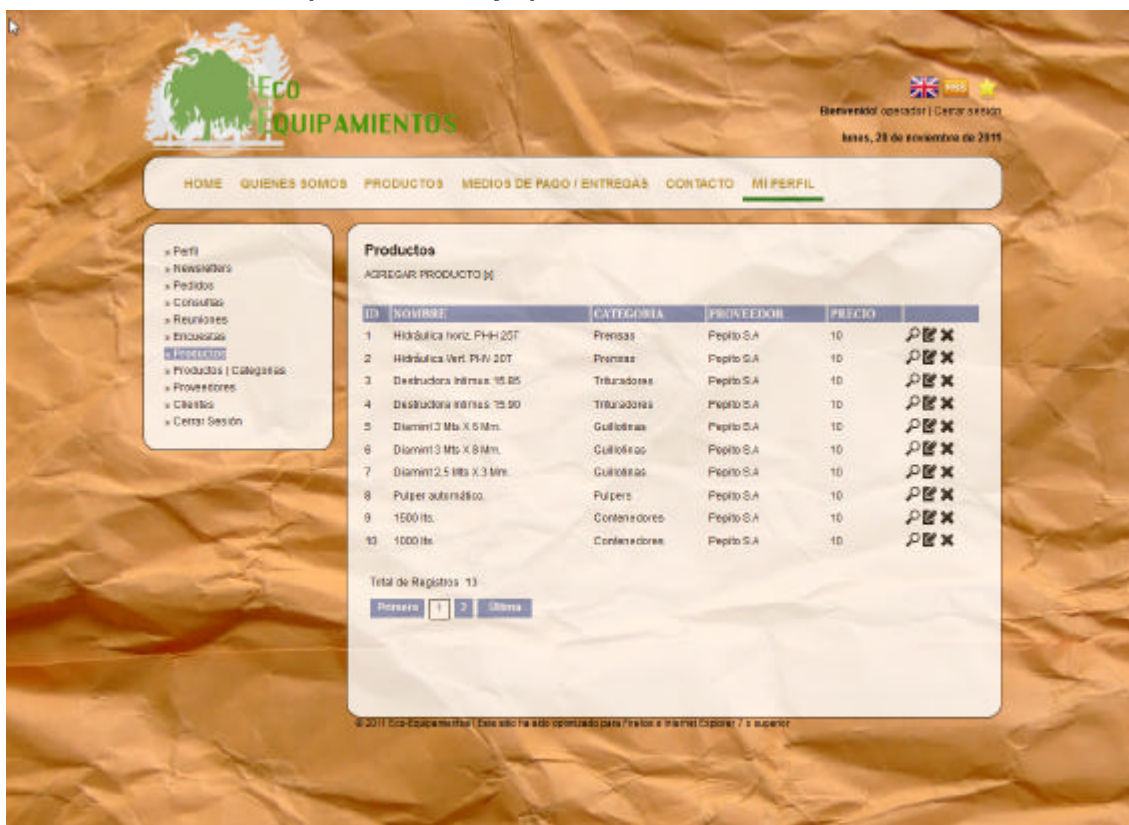



9.1 El sistema informa que no ha podido ser almacenado el movimiento "Modificación de Producto" en la Bitácora. [ERR.1059]

1.2.25.2 Interfaces

1.2.25.2.1 Interfaz 1 (articulos.aspx)





The screenshot shows the 'Productos' section of the Eco-Equipamientos website. The page has a crumpled paper background. At the top, there is a navigation menu with links: HOME, QUIENES SOMOS, PRODUCTOS, MEDIOS DE PAGO | ENTREGAS, CONTACTO, and MI PERFIL. A sidebar on the left contains a menu with options like Perfil, Newsletters, Pedidos, Consultas, Reservas, Encuestas, and a 'PRODUCTOS' section with sub-links for 'Productos | Categorías', 'Proveedores', 'Clientes', and 'Cerrar Sesión'. The main content area is titled 'Productos' and includes a sub-header 'AGREGAR PRODUCTO [x]'. Below this is a table with 6 columns: ID, NOMBRE, CATEGORIA, PROVEEDOR, PRECIO, and a column with icons. The table lists 10 products, all with a price of 10. At the bottom of the table, it says 'Total de Registros: 13' and provides pagination controls for 'Primera', '1', '2', and 'Ultima'.

ID	NOMBRE	CATEGORIA	PROVEEDOR	PRECIO	
1	Hidráulica horiz. PH-H 20T	Presas	Pepito S.A	10	 
2	Hidráulica Vert. PH-V 20T	Presas	Pepito S.A	10	 
3	Destrucción Intérm. 15.05	Trituradoras	Pepito S.A	10	 
4	Destrucción Intérm. 15.90	Trituradoras	Pepito S.A	10	 
5	Diamint 3 Mts X 6 Mts.	Gulibotas	Pepito S.A	10	 
6	Diamint 3 Mts X 8 Mts.	Gulibotas	Pepito S.A	10	 
7	Diamint 2.5 Mts X 3 Mts.	Gulibotas	Pepito S.A	10	 
8	Pulper autómático.	Pulper	Pepito S.A	10	 
9	1500 lbs.	Contenedores	Pepito S.A	10	 
10	1000 lbs.	Contenedores	Pepito S.A	10	 

	ECO-EQUIPAMIENTOS			AÑO 2011
	Alumno: Cafferata, Juan Pablo	Legajo: 7296		
	Sede: Lomas	Comisión: 5°A	Turno: Noche	

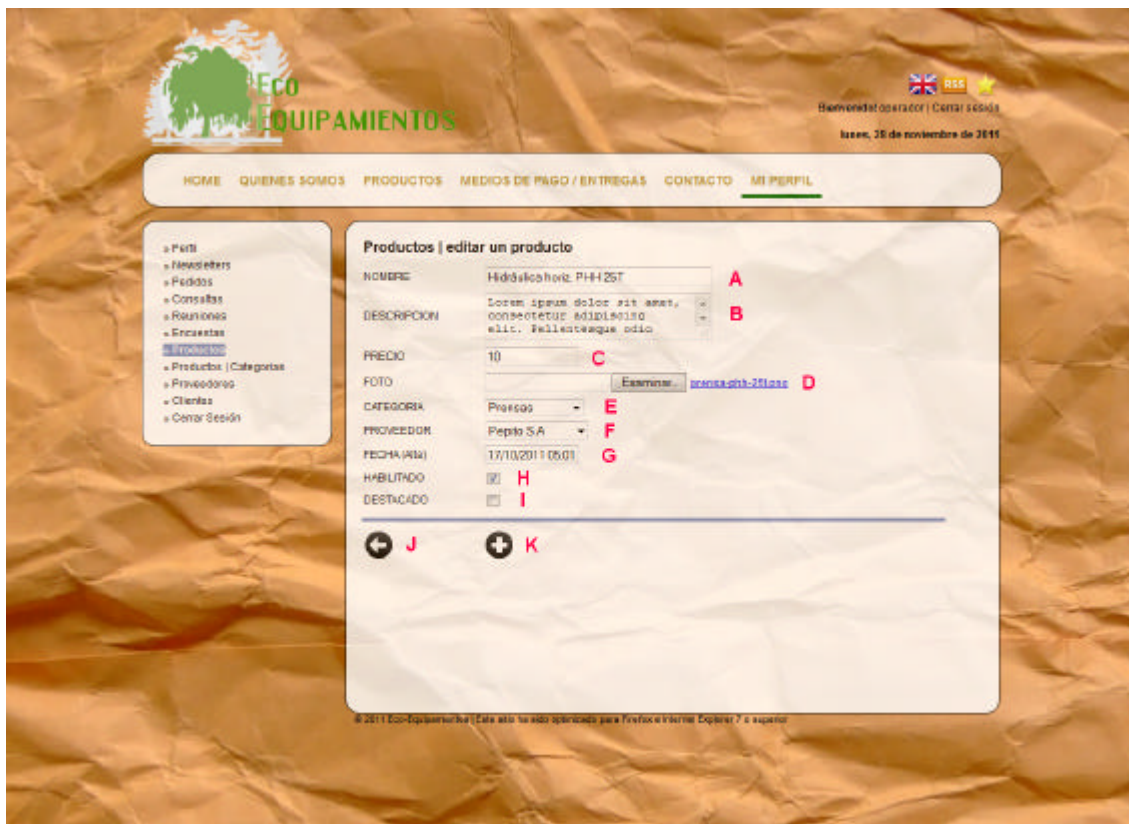
1.2.25.2.2 Interfaz 2 (articulos_editar.aspx)



	ECO-EQUIPAMIENTOS			AÑO 2011
	Alumno: Cafferata, Juan Pablo	Legajo: 7296		
	Sede: Lomas	Comisión: 5°A	Turno: Noche	

1.2.25.2.3 Interfaz 3 (articulos_detalle.aspx)

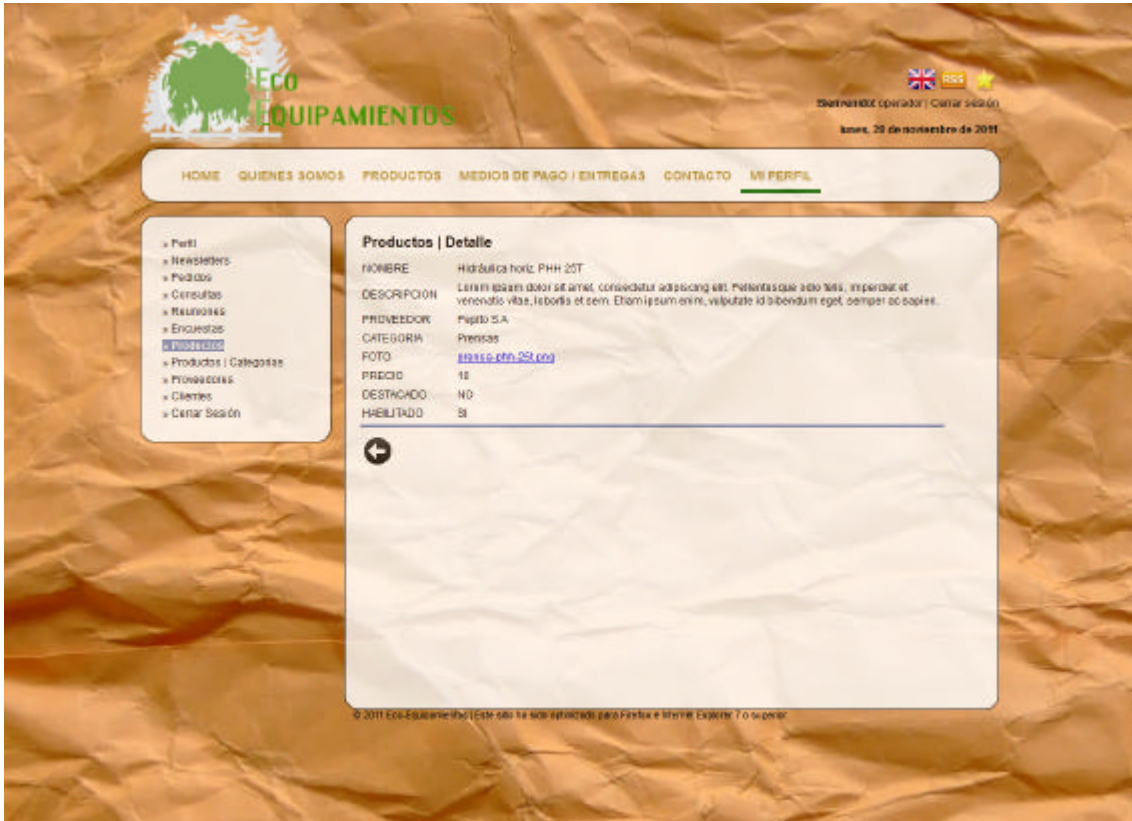

	ECO-EQUIPAMIENTOS			AÑO 2011
	Alumno: Cafferata, Juan Pablo	Legajo: 7296		
	Sede: Lomas	Comisión: 5ªA	Turno: Noche	

1.2.25.3 Controles pertenecientes a la Interfaz 2

Nombre	Descripción	Control	Tabla / Campo / BDD
A: txt_nombre	Permite el ingreso del nombre	TextBox	Productos / Nombre / Equipamientos
B: txt_descripcion	Permite el ingreso de la descripción	TextBox	Productos / Descripción / Equipamientos
C: txt_precio	Permite el ingreso del precio	TextBox	Productos / Precio / Equipamientos
D: up_Foto	Permite el ingreso de una foto.	FileUpload	Productos / Foto / Equipamientos
E: Cb_Categoria	Permite seleccionar una categoría	DropDownList	Productos / id_Categoria / Equipamientos
F: Cb_Proveedor	Permite seleccionar un proveedor.	DropDownList	Productos / id_Proveedor / Equipamientos
G: check_destacado	Permite seleccionar si está destacado o no.	CheckBox	Productos / Destacado / Equipamientos
H: check_habilitar	Permite seleccionar si está habilitado o no.	CheckBox	Productos / Habilitado / Equipamientos
I: Btn_Volver	Botón que redirecciona a articulos.aspx	HyperLink	-
J: Btn_Agregar	Botón que ejecuta el alta	ImageButton	-

1.2.25.4 Referencias Cruzadas

Referencias Cruzadas					
Ref.	Función	Cat.	Atributo	Detalle	Cat.
R.1	ValidarDatos	Oculto	Datos a validar.	0.1 seg	Obligatoria
R.2	ModificarBase	Oculto	Query	1 seg	Obligatoria
R.3	ConsultarBase	Oculto	Query	1 seg	Obligatoria
R.4	AsentarMovimiento	Oculto	Datos del movimiento.	1 seg	Obligatoria
R.7	ActualizarDV	Oculto	String	2 seg	Obligatoria
R.8	ActualizarDVH	Oculto	String	1 seg	Obligatoria
R.9	ActualizarDVV	Oculto	string	1 seg	Obligatoria
R.10	CompletarFormulario	Oculto	Datos del Formulario.	0.4 seg	Obligatoria
R.21	AsignarProveedoresProd	Visible	Cód. del proveedor.	0.2 seg	Opcional
R.22	EliminarProveedoresProd	Visible	Cód. del proveedor.	0.2 seg	Opcional
R.24	ValidarProducto	Oculto	Datos del producto.	0.4 seg	Obligatoria

	ECO-EQUIPAMIENTOS			AÑO 2011
	Alumno: Cafferata, Juan Pablo	Legajo: 7296		
	Sede: Lomas	Comisión: 5°A	Turno: Noche	

1.2.25.5 Mensajes de Error

1.2.25.5.1 [ERR. 1001] El sistema informa que no ha podido acceder a la base de datos.

 [ERR. 1001] El sistema informa que no ha podido acceder a la base de datos.

1.2.25.5.2 [ERR. 1004] El sistema informa que se han ingresado datos erróneos en el formulario

 [ERR.1004] El sistema informa que se han ingresado datos erróneos en el formulario.

1.2.25.5.3 [ERR. 1030] El sistema informa que no ha podido listar los productos.

 [ERR.1030] El sistema informa que no ha podido listar los productos.

1.2.24.5.4 [ERR. 1059] El sistema informa que no ha podido ser almacenado el movimiento “Modificación de Producto” en la Bitácora.

 [ERR.1059] El sistema informa que no ha podido ser almacenado el movimiento “Modificación de Producto” en la Bitácora.

	ECO-EQUIPAMIENTOS			AÑO 2011
	Alumno: Cafferata, Juan Pablo	Legajo: 7296		
	Sede: Lomas	Comisión: 5°A	Turno: Noche	

1.2.26CU-003-004 Consulta de Producto

1.2.26.1 Descripción

Caso de Uso: Consulta de Producto	
Código: CU-003-004	
Tipo: Concreto / Primario.	
Propósito: Permitir consultar un producto determinado.	
Actores: Administrador, Operador	
Referencias Cruzadas: R.3	
Resumen: El usuario accede al módulo de productos con el fin de buscar información acerca de un producto.	
Incluye: Caso de Uso: Log-In	
Extiende:	
Pre-Condiciones:	
<ol style="list-style-type: none"> 1. El usuario deberá estar logueado en el sistema. 2. El usuario deberá querer consultar un producto. 3. El producto a buscar deberá existir en el sistema. 	
Post-Condiciones:	
<ol style="list-style-type: none"> 1. El producto ha sido consultado correctamente. 	
Curso Normal	
Acción de los Actores	Respuesta del Sistema
1. El usuario ingresa al módulo de productos, sección ítems. (Interfaz 1)	2. El sistema muestra la página correspondiente a la sección ítems, listando en el todos los productos registrados en el sistema junto a las operaciones disponibles para realizar sobre las mismas.
3. El usuario selecciona la opción "Consultar Producto" de aquel producto que desea consultar su detalle. (Interfaz 2)	4. El sistema abre una nueva pantalla con toda la información asociada al producto pertinente.
	5. El sistema informa al usuario la confirmación de la acción.
Curso Alternativo	
Acción de los Actores	Respuesta del Sistema
	2.1 El sistema informa que no ha podido acceder a la base de datos. [ERR.1001]
	2.2 El sistema informa que no ha podido listar los productos. [ERR.1030]
	4.1 El sistema informa que hubo un error al tratar de consultar un producto. [ERR.1060]







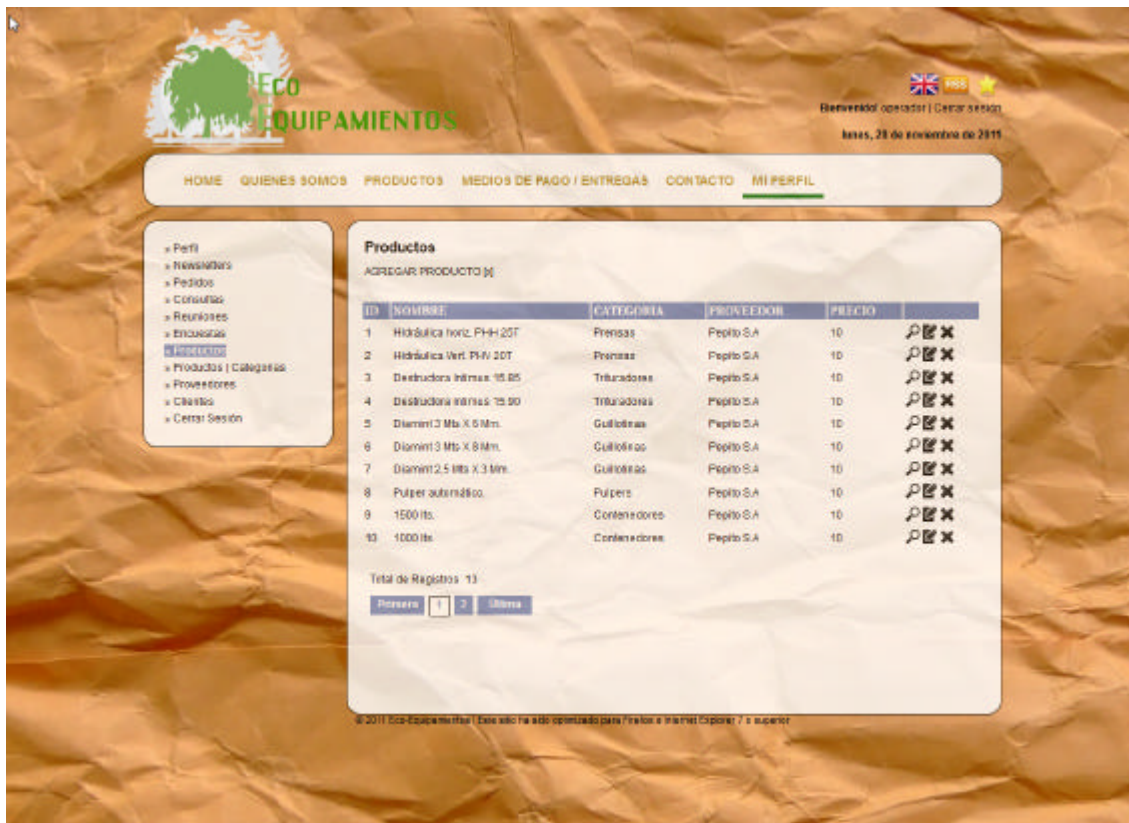























	ECO-EQUIPAMIENTOS			AÑO 2011
	Alumno: Cafferata, Juan Pablo		Legajo: 7296	
	Sede: Lomas	Comisión: 5ªA	Turno: Noche	

1.2.26.2 Interfaces

1.2.26.2.1 Interfaz 1 (articulos.aspx)



The screenshot shows the website interface for Eco-Equipamientos. The background is a crumpled paper texture. At the top left is the company logo. At the top right, there is a welcome message: "Bienvenido/a conector | Carcer senor | Lomas, 28 de noviembre de 2011". Below the logo is a navigation menu with items: HOME, QUIENES SOMOS, PRODUCTOS, MEDIOS DE PAGO / ENTREGAS, CONTACTO, and MI PERFIL. On the left side, there is a sidebar menu with options like Perfil, Newsletters, Pedidos, Consultas, Reservas, Encuestas, and a highlighted 'PRODUCTOS' section. The main content area is titled 'Productos' and includes a sub-header 'AGREGAR PRODUCTO (4)'. Below this is a table listing products with columns for ID, NOMBRE, CATEGORIA, PROVEEDOR, and PRECIO. Each row also has three small icons (a magnifying glass, a trash can, and a plus sign).

ID	NOMBRE	CATEGORIA	PROVEEDOR	PRECIO	
1	Hidráulica horiz. PHH 20T	Presas	Pepito SA	10	  
2	Hidráulica Vert. PHV 20T	Presas	Pepito SA	10	  
3	Destruidora intmas. IS 05	Trituradora	Pepito SA	10	  
4	Destruidora intmas. IS 90	Trituradora	Pepito SA	10	  
5	Diamint 3 Mts. X 6 Mts.	Gulillinas	Pepito SA	10	  
6	Diamint 3 Mts. X 6 Mts.	Gulillinas	Pepito SA	10	  
7	Diamint 2.5 Mts. X 3 Mts.	Gulillinas	Pepito SA	10	  
8	Pulper subterráneo.	Pulper	Pepito SA	10	  
9	1500 lts.	Contenedores	Pepito SA	10	  
10	1000 lts.	Contenedores	Pepito SA	10	  

Totál de Registros: 13

Productos

	ECO-EQUIPAMIENTOS			AÑO 2011
	Alumno: Cafferata, Juan Pablo	Legajo: 7296		
	Sede: Lomas	Comisión: 5ºA	Turno: Noche	

1.2.26.2 Interfaz 2 (articulos_detalle.aspx)

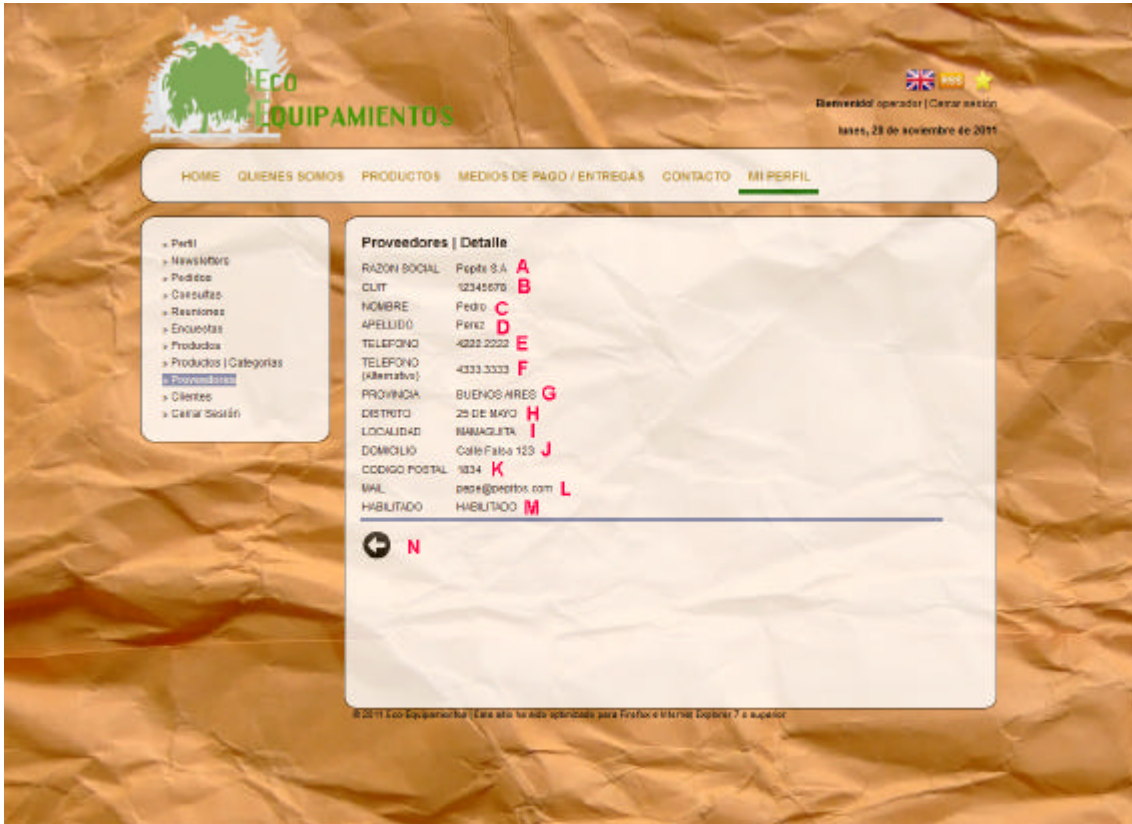

Eco EQUIPAMIENTOS

Bienvenido operador | Cerrar sesión
Lunes, 28 de noviembre de 2011

HOME QUIENES SOMOS PRODUCTOS MEDIOS DE PAGO / ENTREGAS CONTACTO MI PERFIL

- » Perfil
- » News/News
- » Pedidos
- » Carousels
- » Reuniones
- » Encuestas
- » Productos
- » Productos | Categorías
- » Proveedores**
- » Clientes
- » Cerrar Sesión

Proveedores | Detalle

RAZON SOCIAL	Pepe S.A	A
CUIT	12345678	B
NOMBRE	Pedro	C
APELLIDO	Perez	D
TELEFONO	4022 2222	E
TELEFONO (Alternativo)	4333 3333	F
PROVINCIA	BUENOS AIRES	G
DISTRITO	25 DE MAYO	H
LOCALIDAD	MARAGLITA	I
DOMICILIO	Calle Falco 123	J
CODIGO POSTAL	1034	K
MAIL	pepe@pepitos.com	L
HABILITADO	HABILITADO	M

← **N**

© 2011 Eco-Equipamientos | Este sitio fue desarrollado para Firefox e Internet Explorer 7 o superior

	ECO-EQUIPAMIENTOS			AÑO 2011
	Alumno: Cafferata, Juan Pablo	Legajo: 7296		
	Sede: Lomas	Comisión: 5°A	Turno: Noche	

1.2.26.3 Controles pertenecientes a la Interfaz 2

Nombre	Descripción	Control	Tabla / Campo / BDD
A: txt_nombre	Permite visualizar el nombre	Label	Productos / Nombre / Equipamientos
B: txt_descripcion	Permite visualizar la descripción		Productos / Descripción / Equipamientos
C: txt_precio	Permite el ingreso del nombre.		Productos / Precio / Equipamientos
D: up_Foto	Permite visualizar la foto.	HyperLink	Productos / Foto / Equipamientos
E: Cb_Categoria	Permite visualizar la categoría.	Label	Productos / id_Categoria / Equipamientos
F: Cb_Proveedor	Permite visualizar el proveedor.		Productos / id_Proveedor / Equipamientos
G: check_destacado	Permite visualizar si es destacado		Productos / Destacado / Equipamientos
H: check_habilitar	Permite visualizar si está habilitado o no.		Productos / Habilitado / Equipamientos
I: Btn_Volver	Botón que redirecciona a articulos.aspx	HyperLink	-

1.2.26.4 Referencias Cruzadas

Referencias Cruzadas					
Ref.	Función	Cat.	Atributo	Detalle	Cat.
R.3	ConsultarBase	Oculto	Query	1 seg	Obligatoria

1.2.26.5 Mensajes de Error

1.2.26.5.1 [ERR. 1001] El sistema informa que no ha podido acceder a la base de datos.

 [ERR. 1001] El sistema informa que no ha podido acceder a la base de datos.

1.2.26.5.2 [ERR. 1030] El sistema informa que no ha podido listar los productos.

 [ERR.1030] El sistema informa que no ha podido listar los productos.

1.2.26.5.3 [ERR. 1060] El sistema informa que hubo un error al tratar de consultar un producto.

 [ERR.1060] El sistema informa que hubo un error al tratar de consultar un producto.

	ECO-EQUIPAMIENTOS			AÑO 2011
	Alumno: Cafferata, Juan Pablo	Legajo: 7296		
	Sede: Lomas	Comisión: 5ªA	Turno: Noche	

1.2.27CU-003-005 Alta de Categoría

1.2.27.1 Descripción

Caso de Uso: Alta de Categoría	
Código: CU-003-005	
Tipo: Concreto / Primario.	
Propósito: Permitir dar de alta una categoría de producto.	
Actores: Administrador, Operador	
Referencias Cruzadas: R.1; R.2; R.3; R.4; R.7; R.8; R.9; R.10; R.23;	
Resumen: El usuario accede al módulo de productos con el fin de dar de alta una nueva categoría de productos.	
Incluye: Caso de Uso: Log-In	
Extiende:	
Pre-Condiciones:	
<ol style="list-style-type: none"> 1. El usuario deberá estar logueado en el sistema. 2. El usuario deberá querer dar de alta una categoría. 	
Post-Condiciones:	
<ol style="list-style-type: none"> 1. El alta de categoría ha sido dado de alta correctamente en el sistema. 2. Se ha registrado dicha acción en la bitácora. 	
Curso Normal	
Acción de los Actores	Respuesta del Sistema
1. El usuario ingresa al módulo de productos, sección categorías. (Interfaz 1)	2. El sistema muestra la página correspondiente a la sección categorías, listando en el todas las categorías registradas en el sistema junto a las operaciones disponibles para realizar sobre las mismas.
3. El usuario selecciona la opción "Alta de Categoría".	4. El sistema muestra la página correspondiente al Alta de Categorías. Ésta contiene el formulario para el alta pertinente. (Interfaz 2)
5. El usuario completa el formulario arrojado y envía el alta. (Controles A hasta C)	6. El sistema valida los datos ingresados por el usuario.
	7. El sistema registra en la base de datos la nueva categoría.
	8. El sistema registra la acción en la bitácora.
	9. El sistema actualiza los dígitos verificadores de la tabla bitácora.
	10. El sistema redirecciona al detalle de la categoría (Interfaz 3)
Curso Alternativo	
Acción de los Actores	Respuesta del Sistema
	2.1 El sistema informa que no ha podido acceder a la base de datos. [ERR.1001]
	2.2 El sistema informa que no ha podido listar las categorías. [ERR.1061]
	6.1 El sistema informa que se han ingresado datos erróneos en el formulario. [ERR.1004]

	ECO-EQUIPAMIENTOS			AÑO 2011
	Alumno: Cafferata, Juan Pablo	Legajo: 7296		
	Sede: Lomas	Comisión: 5°A	Turno: Noche	

	7.1 El sistema informa que no ha podido registrar la nueva categoría de productos en la base de datos. [ERR.1062]
	8.1 El sistema informa que no ha podido ser almacenado el movimiento "Alta de Categoría" en la Bitácora. [ERR.1063]

1.2.27.2 Interfaces

1.2.27.2.1 Interfaz 1 (artículos_categorias.aspx)



The screenshot shows the website interface for Eco-Equipamientos. The background is a crumpled paper texture. At the top left is the logo with a tree and the text 'Eco EQUIPAMIENTOS'. At the top right, there are social media icons (Facebook, RSS, Twitter) and a user status bar: 'Bienvenido operador | Cerrar sesión' and 'Lunes, 28 de noviembre de 2011'. A navigation menu includes: HOME, QUIENES SOMOS, PRODUCTOS, MEDIOS DE PAGO | ENTREGAS, CONTACTO, and MI PERFIL (highlighted). On the left, a sidebar menu lists: Perfil, Newsletter, Pedidos, Consultas, Reservas, Encuestas, Productos, **Productos | Categorías**, Proveedores, Clientes, and Generación. The main content area is titled 'Categorías de Productos' and includes a sub-header 'AGREGAR PRODUCTO (x)'. Below this is a table with 7 rows:

ID	DESCRIPCION	
4	Contenedores	PE X
3	Cuillabros	PE X
6	Batidos	PE X
7	papic	PE X
1	Presas	PE X
5	Papeles	PE X
2	Tubaciones	PE X

Below the table, it says 'Total de Registros: 7' and has 'Primera' and 'Última' buttons. At the bottom, there is a small copyright notice: '© 2011 Eco-Equipamientos | Este sitio es una aplicación para Firefox e Internet Explorer 7 o superior'.

	ECO-EQUIPAMIENTOS			AÑO 2011
	Alumno: Cafferata, Juan Pablo	Legajo: 7296		
	Sede: Lomas	Comisión: 5ºA	Turno: Noche	

1.2.27.2.2 Interfaz 2 (familias_agregar.aspx)

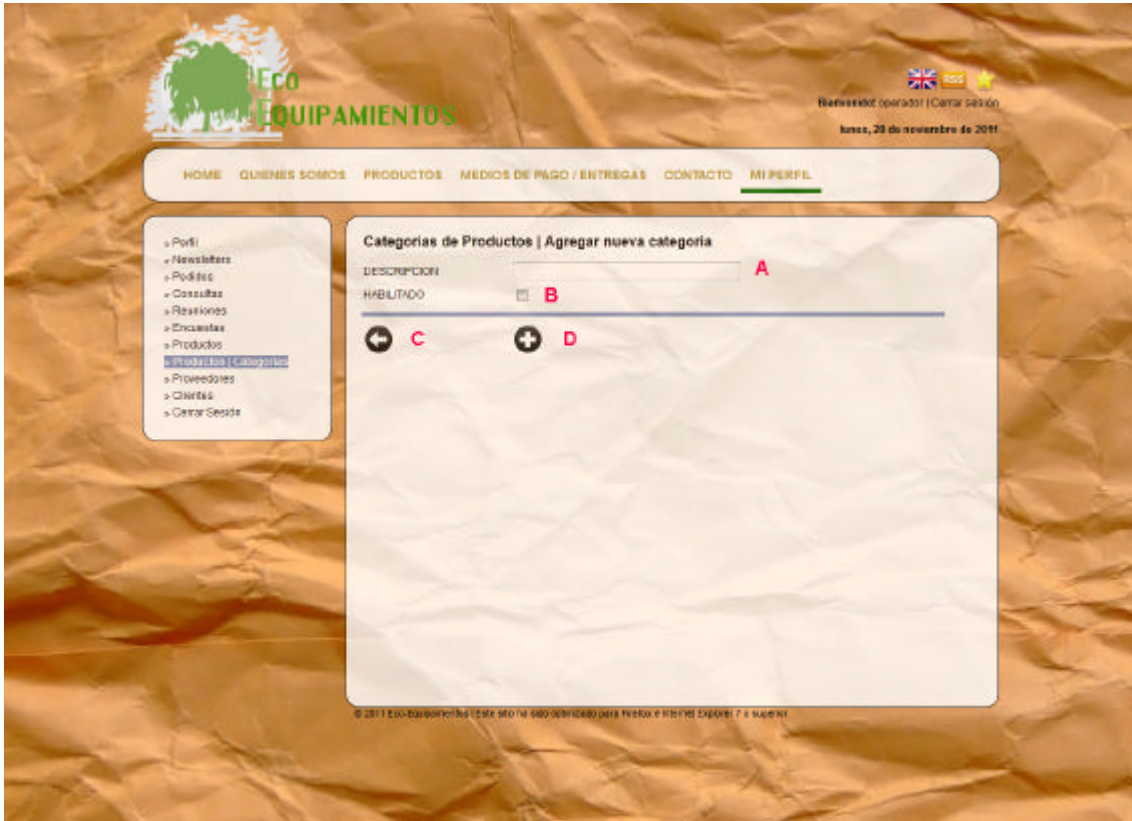

	ECO-EQUIPAMIENTOS			AÑO 2011
	Alumno: Cafferata, Juan Pablo	Legajo: 7296		
	Sede: Lomas	Comisión: 5°A	Turno: Noche	

1.2.27.2.3 Interfaz 3 (articulos_categorias_detalle.aspx)

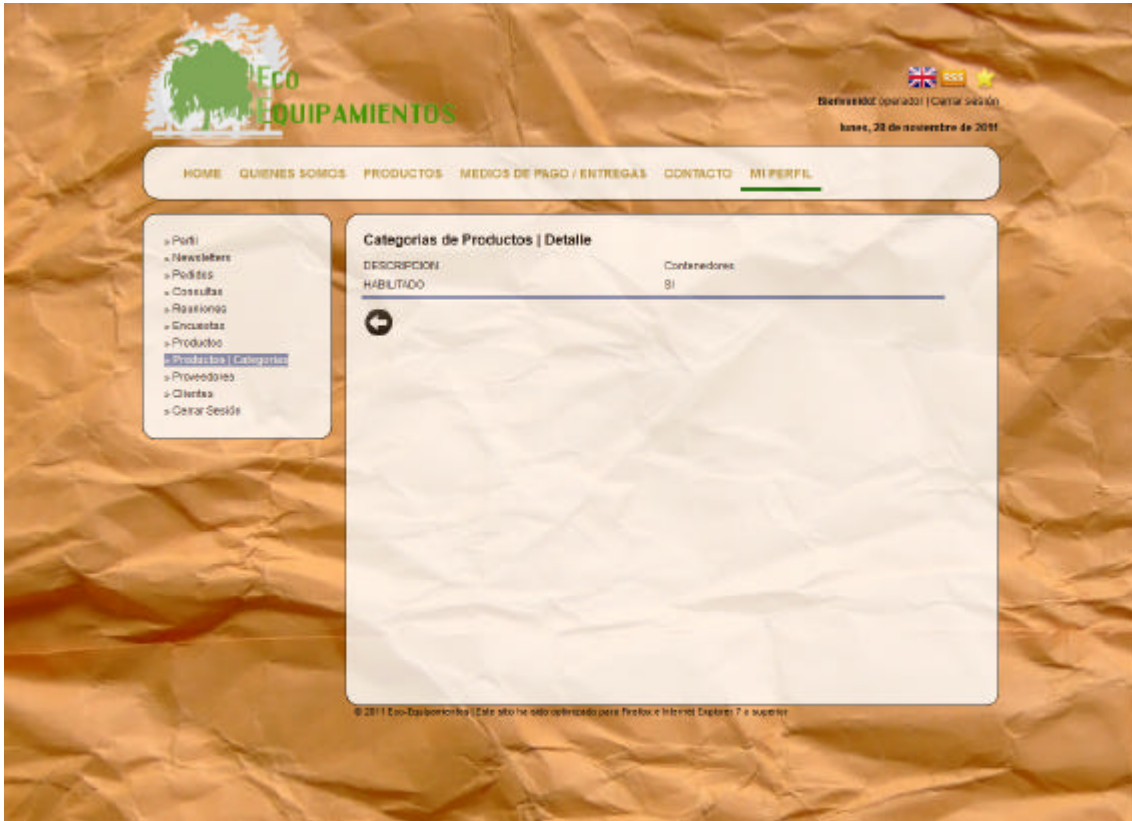

	ECO-EQUIPAMIENTOS			AÑO 2011
	Alumno: Cafferata, Juan Pablo	Legajo: 7296		
	Sede: Lomas	Comisión: 5°A	Turno: Noche	

1.2.27.3 Controles pertenecientes a la Interfaz 2

Nombre	Descripción	Control	Tabla / Campo / BDD
A: <code>txt_descripcion</code>	Permite el ingreso de la descripción	TextBox	Familia / Descripción / Equipamientos
B: <code>check_habilitar</code>	Permite seleccionar si está habilitado o no.	CheckBox	Familia / Habilitado / Equipamientos
D: <code>Btn_Volver</code>	Botón que redirecciona a familias.aspx	HyperLink	-
E: <code>Btn_Agregar</code>	Botón que ejecuta el alta	ImageButton	-

1.2.27.4 Referencias Cruzadas

Referencias Cruzadas					
Ref.	Función	Cat.	Atributo	Detalle	Cat.
R.1	ValidarDatos	Oculto	Datos a validar.	0.1 seg	Obligatoria
R.2	ModificarBase	Oculto	Query	1 seg	Obligatoria
R.3	ConsultarBase	Oculto	Query	1 seg	Obligatoria
R.4	AsentarMovimiento	Oculto	Datos del movimiento.	1 seg	Obligatoria
R.7	ActualizarDV	Oculto	String	2 seg	Obligatoria
R.8	ActualizarDVH	Oculto	String	1 seg	Obligatoria
R.9	ActualizarDVV	Oculto	string	1 seg	Obligatoria
R.10	CompletarFormulario	Oculto	Datos del Formulario.	0.4 seg	Obligatoria
R.23	ValidarCategoria	Oculto	Datos de la categoría.	0.4 seg	Obligatoria

	ECO-EQUIPAMIENTOS			AÑO 2011
	Alumno: Cafferata, Juan Pablo	Legajo: 7296		
	Sede: Lomas	Comisión: 5°A	Turno: Noche	

1.2.27.5 Mensajes de Error

1.2.27.5.1 [ERR. 1001] El sistema informa que no ha podido acceder a la base de datos.

 [ERR. 1001] El sistema informa que no ha podido acceder a la base de datos.

1.2.27.5.2 [ERR. 1004] El sistema informa que se han ingresado datos erróneos en el formulario

 [ERR.1004] El sistema informa que se han ingresado datos erróneos en el formulario.

1.2.27.5.3 [ERR. 1061] El sistema informa que no ha podido listar las categorías

 [ERR.1061] El sistema informa que no ha podido listar las categorías.

1.2.27.5.4 [ERR.1062] El sistema informa que no ha podido registrar la nueva categoría de productos en la base de datos.

 [ERR.1062] El sistema informa que no ha podido registrar la nueva categoría de productos en la base de datos.

1.2.27.5.5 [ERR.1063] El sistema informa que no ha podido ser almacenado el movimiento "Alta de Categoría" en la Bitácora.

 [ERR.1063] El sistema informa que no ha podido ser almacenado el movimiento "Alta de Categoría" en la Bitácora.

	ECO-EQUIPAMIENTOS			AÑO 2011
	Alumno: Cafferata, Juan Pablo		Legajo: 7296	
	Sede: Lomas	Comisión: 5°A	Turno: Noche	

	ECO-EQUIPAMIENTOS			AÑO 2011
	Alumno: Cafferata, Juan Pablo	Legajo: 7296		
	Sede: Lomas	Comisión: 5ºA	Turno: Noche	

1.2.28CU-003-006 Baja de Categoría

1.2.28.1 Descripción

Caso de Uso: Baja de Categoría	
Código: CU-003-006	
Tipo: Concreto / Primario.	
Propósito: Permitir dar de baja a una categoría del sistema.	
Actores: Administrador, Operador	
Referencias Cruzadas: R.2; R.3; R.4; R.7; R.8; R.9;	
Resumen: El usuario accede al módulo de categorías con el fin de dar de baja a una categoría determinada.	
Incluye: Caso de Uso: Log-In	
Extiende:	
Pre-Condiciones:	
<ol style="list-style-type: none"> 1. El usuario deberá estar logueado en el sistema. 2. El usuario deberá querer dar de baja una categoría. 3. La categoría a eliminar deberá existir en el sistema. 	
Post-Condiciones:	
<ol style="list-style-type: none"> 1. La categoría ha sido dado de baja correctamente. 2. Se ha registrado dicha acción en la bitácora. 	
Curso Normal	
Acción de los Actores	Respuesta del Sistema
1. El usuario ingresa al módulo de productos, sección categorías. (Interfaz 1)	2. El sistema muestra la página correspondiente a la sección categorías, listando en el todas las categorías registradas en el sistema junto a las operaciones disponibles para realizar sobre las mismas.
3. El usuario selecciona la opción "Baja de Categoría" de aquella categoría que desea dar de baja. (Control A)	4. El sistema solicita una confirmación de la baja a efectuar.
5. El usuario confirma la baja de la categoría seleccionada.	6. El sistema elimina la categoría de la base de datos.
	7. El sistema actualiza los dígitos verificadores de la tabla Productos_Categorías.
	8. El sistema registra la acción en la bitácora.
	9. El sistema actualiza los dígitos verificadores de la tabla bitácora.
	10. El sistema informa al cliente la confirmación de la acción.
Curso Alternativo	
Acción de los Actores	Respuesta del Sistema
	2.1 El sistema informa que no ha podido acceder a la base de datos. [ERR.1001]
	2.2 El sistema informa que no ha podido listar las categorías. [ERR.1061]
	6.1 El sistema informa que no ha podido eliminar la categoría. [ERR.1064]

	ECO-EQUIPAMIENTOS			AÑO 2011
	Alumno: Cafferata, Juan Pablo	Legajo: 7296		
	Sede: Lomas	Comisión: 5°A	Turno: Noche	

8.1 El sistema informa que no ha podido ser almacenado el movimiento "Baja de Categoría" en la Bitácora. [ERR.1065]

1.2.28.2 Interfaces

1.2.28.2.1 Interfaz 1 (familias.aspx)



1.2.28.3 Controles pertenecientes a la Interfaz 1

Nombre	Descripción	Control	Tabla / Campo / BDD
A: btn_eliminar	Permite ejecutar la baja.	HyperLink	-

	ECO-EQUIPAMIENTOS			AÑO 2011
	Alumno: Cafferata, Juan Pablo	Legajo: 7296		
	Sede: Lomas	Comisión: 5°A	Turno: Noche	

1.2.28.4 Referencias Cruzadas

Referencias Cruzadas					
Ref.	Función	Cat.	Atributo	Detalle	Cat.
R.2	ModificarBase	Oculto	Query	1 seg	Obligatoria
R.3	ConsultarBase	Oculto	Query	1 seg	Obligatoria
R.4	AsentarMovimiento	Oculto	Datos del movimiento.	1 seg	Obligatoria
R.7	ActualizarDV	Oculto	String	2 seg	Obligatoria
R.8	ActualizarDVH	Oculto	String	1 seg	Obligatoria
R.9	ActualizarDVV	Oculto	string	1 seg	Obligatoria

1.2.28.5 Mensajes de Error

1.2.28.5.1 [ERR. 1001] El sistema informa que no ha podido acceder a la base de datos.

 [ERR. 1001] El sistema informa que no ha podido acceder a la base de datos.

1.2.28.5.2 [ERR. 1061] El sistema informa que no ha podido listar las categorías

 [ERR.1061] El sistema informa que no ha podido listar las categorías.

1.2.28.5.3 [ERR. 1064] El sistema informa que no ha podido eliminar la categoría.

 [ERR.1064] El sistema informa que no ha podido eliminar la categoría.

1.2.28.5.4 [ERR. 1065] El sistema informa que no ha podido ser almacenado el movimiento "Baja de Categoría" en la Bitácora.

 [ERR.1065] El sistema informa que no ha podido ser almacenado el movimiento "Baja de Categoría" en la Bitácora.

	ECO-EQUIPAMIENTOS			AÑO 2011
	Alumno: Cafferata, Juan Pablo	Legajo: 7296		
	Sede: Lomas	Comisión: 5ªA	Turno: Noche	

1.2.29CU-003-007 Modificación de Categoría

1.2.29.1 Descripción

Caso de Uso: Modificación de Categoría	
Código: CU-003-007	
Tipo: Concreto / Primario.	
Propósito: Permitir modificar una categoría del sistema.	
Actores: Administrador, Operador	
Referencias Cruzadas: R.1; R.2; R.3; R.4; R.7; R.8; R.9; R.10; R.23;	
Resumen: El usuario accede al módulo de soporte con el fin de editar una categoría determinada.	
Incluye: Caso de Uso: Log-In	
Extiende:	
Pre-Condiciones:	
<ol style="list-style-type: none"> 1. El usuario deberá estar logueado en el sistema. 2. El usuario deberá querer editar una categoría. 3. La categoría a modificar deberá existir en el sistema. 	
Post-Condiciones:	
<ol style="list-style-type: none"> 1. La categoría ha sido modificada correctamente en el sistema 2. Se ha registrado dicha acción en la bitácora. 	
Curso Normal	
Acción de los Actores	Respuesta del Sistema
1. El usuario ingresa al módulo de productos, sección categorías. (Interfaz 1)	2. El sistema muestra la página correspondiente a la sección categorías, listando en el todas las categorías registradas en el sistema junto a las operaciones disponibles para realizar sobre las mismas.
3. El usuario selecciona la opción "Modificación de Categoría" de aquella categoría que desea editar.	4. El sistema abre una nueva pantalla con toda la información asociada a la categoría. (Interfaz 2)
5. El usuario edita la información que desea y a continuación presiona el botón "Modificar" (Controles A hasta C)	6. El sistema valida los datos ingresados por el usuario.
	7. El sistema modifica la categoría de la base de datos.
	8. El sistema actualiza los dígitos verificadores de la tabla Productos_Categorías.
	9. El sistema registra la acción en la bitácora.
	10. El sistema actualiza los dígitos verificadores de la tabla bitácora.
	11. El sistema redirecciona al detalle de la categoría (Interfaz 3)
Curso Alternativo	
Acción de los Actores	Respuesta del Sistema
	2.1 El sistema informa que no ha podido acceder a la base de datos. [ERR.1001]
	2.2 El sistema informa que no ha podido listar las categorías. [ERR.1061]
	6.1 El sistema informa que se han ingresado datos erróneos en el formulario. [ERR.1004]

	ECO-EQUIPAMIENTOS			AÑO 2011
	Alumno: Cafferata, Juan Pablo		Legajo: 7296	
	Sede: Lomas	Comisión: 5°A	Turno: Noche	

9.1 El sistema informa que no ha podido ser almacenado el movimiento "Modificación de Categoría" en la Bitácora. [ERR.1066]

1.2.29.2 Interfaces



1.2.29.2.1 Interfaz 1 (artículos_categorias.aspx)



The screenshot shows the website interface for Eco-Equipamientos. The background is a crumpled paper texture. At the top left is the company logo. At the top right, there are social media icons and a user session notice: "Bienvenido operador | Cerrar sesión" and the date "Años: 28 de noviembre de 2011".

A navigation menu is located below the header, with "MI PERFIL" highlighted. On the left side, there is a sidebar menu with options like Perfil, Newsletters, Pedidos, Consultas, Reservas, Encuestas, Productos, **Artículos y Categorías**, Proveedores, Clientes, and Cerrar Sesión.

The main content area is titled "Categorías de Productos" and includes a sub-header "AGREGAR PRODUCTO (X)". Below this is a table with the following data:

ID	DESCRIPCIÓN	
4	Contenedores	 
3	Guilbotinas	 
6	hamacas	 
7	pegño	 
1	Prasas	 
5	Pulpers	 
2	Tribuzores	 

Below the table, it says "Total de Registros: 7" and there are buttons for "PAGINA 1" and "DEBIDA".

At the bottom of the page, there is a small copyright notice: "© 2011 Eco-Equipamientos (ECM) S.R.L. Todos los derechos reservados. Sitio Web: EcoEquipamientos.com.uy" and a "T.O. Support" link.

	ECO-EQUIPAMIENTOS			AÑO 2011
	Alumno: Cafferata, Juan Pablo	Legajo: 7296		
	Sede: Lomas	Comisión: 5°A	Turno: Noche	

1.2.29.2.2 Interfaz 2 (artículos_categorias_editar.aspx)

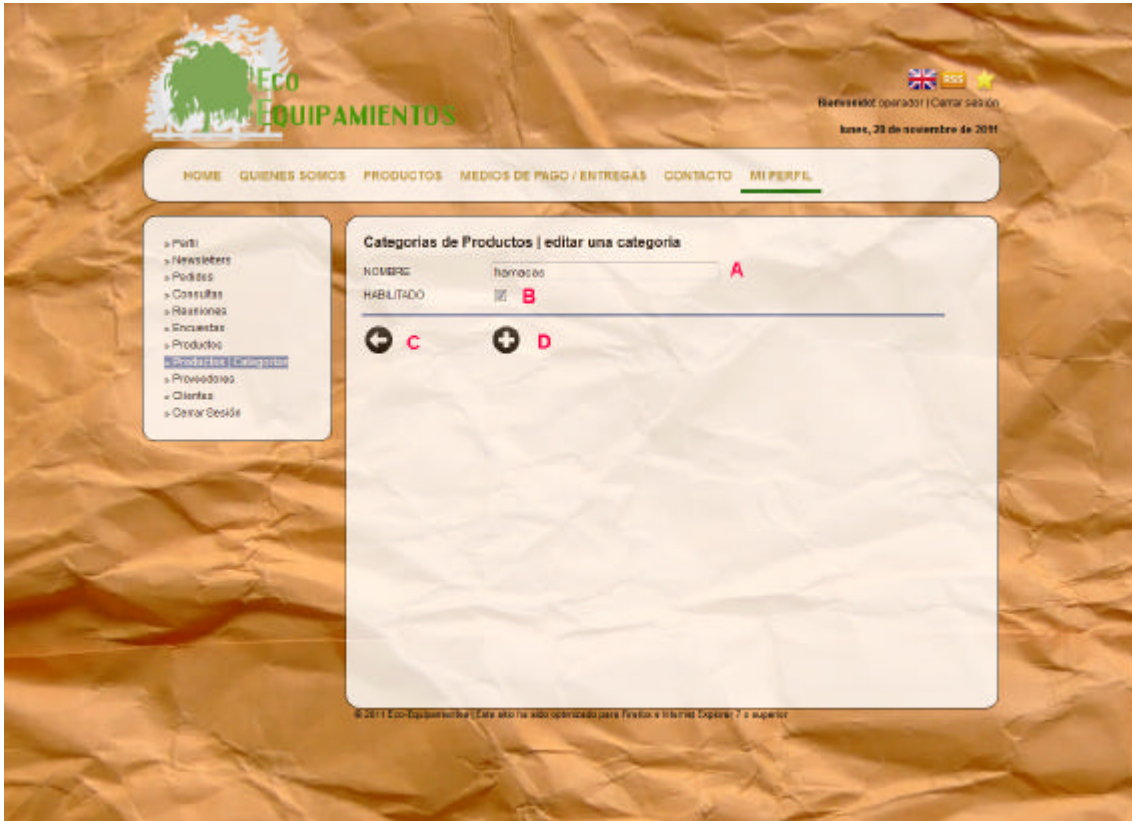

	ECO-EQUIPAMIENTOS			AÑO 2011
	Alumno: Cafferata, Juan Pablo	Legajo: 7296		
	Sede: Lomas	Comisión: 5°A	Turno: Noche	

1.2.29.2.3 Interfaz 3 (articulos_categorias_detalle.aspx)

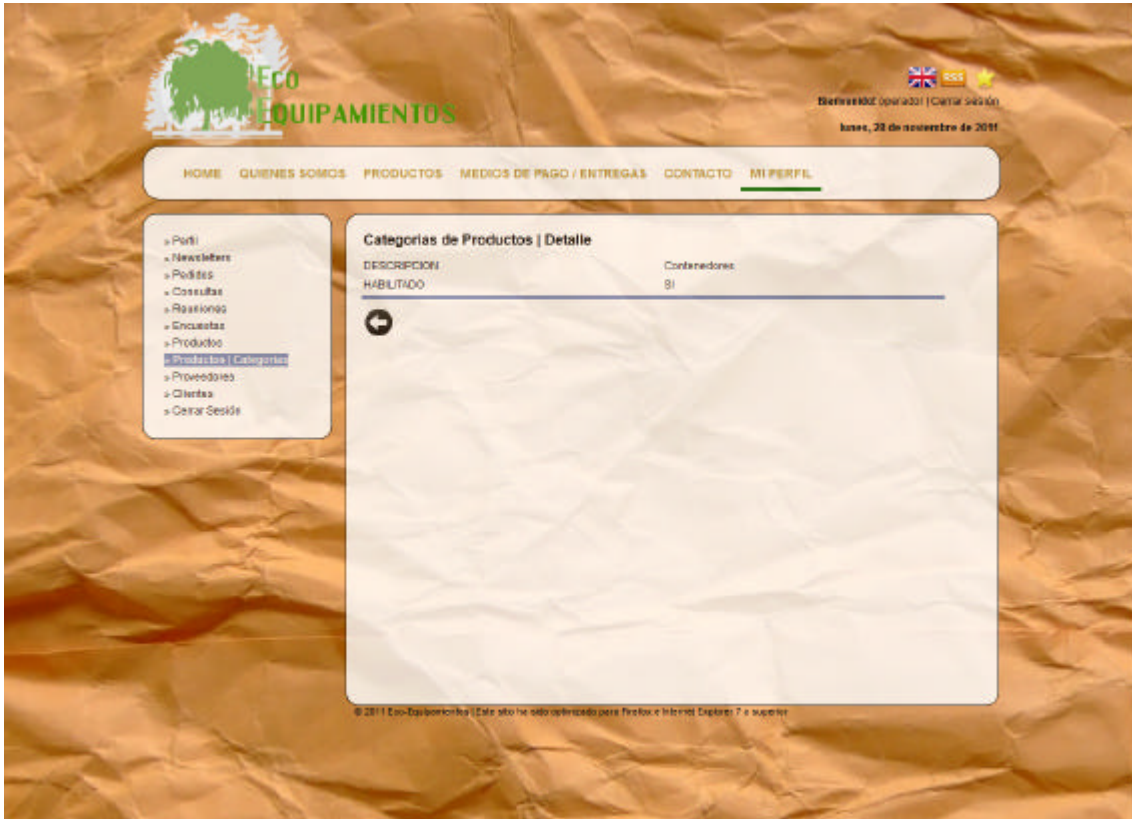

	ECO-EQUIPAMIENTOS			AÑO 2011
	Alumno: Cafferata, Juan Pablo	Legajo: 7296		
	Sede: Lomas	Comisión: 5°A	Turno: Noche	

1.2.29.3 Controles pertenecientes a la Interfaz 2

Nombre	Descripción	Control	Tabla / Campo / BDD
A: txt_descripcion	Permite el ingreso de la descripción	TextBox	Familia / Descripción / Equipamientos
B: check_habilitar	Permite seleccionar si está habilitado o no.	CheckBox	Familia / Habilitado / Equipamientos
D: Btn_Volver	Botón que redirecciona a familias.aspx	HyperLink	-
E: Btn_Agregar	Botón que ejecuta el alta	ImageButton	-

1.2.29.4 Referencias Cruzadas

Referencias Cruzadas					
Ref.	Función	Cat.	Atributo	Detalle	Cat.
R.1	ValidarDatos	Oculto	Datos a validar.	0.1 seg	Obligatoria
R.2	ModificarBase	Oculto	Query	1 seg	Obligatoria
R.3	ConsultarBase	Oculto	Query	1 seg	Obligatoria
R.4	AsentarMovimiento	Oculto	Datos del movimiento.	1 seg	Obligatoria
R.7	ActualizarDV	Oculto	String	2 seg	Obligatoria
R.8	ActualizarDVH	Oculto	String	1 seg	Obligatoria
R.9	ActualizarDVV	Oculto	string	1 seg	Obligatoria
R.10	CompletarFormulario	Oculto	Datos del Formulario.	0.4 seg	Obligatoria
R.23	ValidarCategoria	Oculto	Datos de la categoría.	0.4 seg	Obligatoria

	ECO-EQUIPAMIENTOS			AÑO 2011
	Alumno: Cafferata, Juan Pablo	Legajo: 7296		
	Sede: Lomas	Comisión: 5°A	Turno: Noche	

1.2.29.5 Mensajes de Error

1.2.29.5.1 [ERR. 1001] El sistema informa que no ha podido acceder a la base de datos.

[ERR. 1001] El sistema informa que no ha podido acceder a la base de datos.

1.2.29.5.2 [ERR. 1004] El sistema informa que se han ingresado datos erróneos en el formulario

[ERR.1004] El sistema informa que se han ingresado datos erróneos en el formulario.

1.2.29.5.3 [ERR. 1061] El sistema informa que no ha podido listar las categorías

[ERR.1061] El sistema informa que no ha podido listar las categorías.

1.2.29.5.4 [ERR.1066] El sistema informa que no ha podido ser almacenado el movimiento “Modificación de Categoría” en la Bitácora.

[ERR.1066] El sistema informa que no ha podido ser almacenado el movimiento “Modificación de Categoría” en la Bitácora.

	ECO-EQUIPAMIENTOS			AÑO 2011
	Alumno: Cafferata, Juan Pablo	Legajo: 7296		
	Sede: Lomas	Comisión: 5°A	Turno: Noche	

1.2.30CU-003-008 Consulta de Categoría

1.2.30.1 Descripción

Caso de Uso: Consulta de Categoría	
Código: CU-003-008	
Tipo: Concreto / Primario.	
Propósito: Permitir consultar una categoría de producto.	
Actores: Administrador, Operador	
Referencias Cruzadas: R.3	
Resumen: El usuario accede al módulo de categorías con el fin de buscar información acerca de una categoría.	
Incluye: Caso de Uso: Log-In	
Extiende:	
Pre-Condiciones:	
<ol style="list-style-type: none"> 1. El usuario deberá estar logueado en el sistema. 2. El usuario deberá querer consultar una categoría. 3. La categoría a buscar deberá existir en el sistema. 	
Post-Condiciones:	
<ol style="list-style-type: none"> 1. La categoría ha sido consultado correctamente. 	
Curso Normal	
Acción de los Actores	Respuesta del Sistema
1. El usuario ingresa al módulo de productos, sección categorías. (Interfaz 1)	2. El sistema muestra la página correspondiente a la sección categorías, listando en el todas las categorías registradas en el sistema junto a las operaciones disponibles para realizar sobre las mismas.
3. El usuario selecciona la opción "Consultar Categoría" de aquella categoría que desea consultar su detalle.	4. El sistema abre una nueva pantalla con toda la información asociada a la categoría pertinente. (Interfaz 2)
	5. El sistema informa al usuario la confirmación de la acción.
Curso Alternativo	
Acción de los Actores	Respuesta del Sistema
	2.1 El sistema informa que no ha podido acceder a la base de datos. [ERR.1001]
	2.2 El sistema informa que no ha podido listar las categorías. [ERR.1061]
	4.1 El sistema informa que hubo un error al tratar de consultar una categoría. [ERR.1067]

	ECO-EQUIPAMIENTOS			AÑO 2011
	Alumno: Cafferata, Juan Pablo	Legajo: 7296		
	Sede: Lomas	Comisión: 5°A	Turno: Noche	

1.2.30.2 Interfaces

1.2.30.2.1 Interfaz 1 (articulos_categorias.aspx)



The screenshot shows the Eco-Equipamientos website interface. The background is a crumpled paper texture. At the top left is the logo with a tree and the text "Eco EQUIPAMIENTOS". At the top right, there are social media icons (Facebook, RSS, Twitter) and a user session notice: "Bienvenido operador | Cerrar sesión" and the date "Lunes, 28 de noviembre de 2011".

A navigation menu is located below the header, with "MI PERFIL" highlighted. On the left side, there is a vertical menu with the following items: Perfil, Newsletters, Pedidos, Consultas, Reservas, Encargos, Productos, **Productos / Categorías** (highlighted), Promociones, Opiniones, and Cerrar Sesión.

The main content area is titled "Categorías de Productos" and includes a link "AGREGAR PRODUCTO (X)". Below this is a table with the following data:

ID	DESCRIPCION	
4	Contenedores	PE X
3	Guilinas	PE X
6	hamacas	PE X
7	peño	PE X
1	Présacos	PE X
5	Pulperos	PE X
2	Tribuzores	PE X

Below the table, it says "Total de Registros 7" and there are pagination controls: "Página 1 de 1".

At the bottom of the page, there is a small copyright notice: "© 2011 Eco-Equipamientos | Todos los derechos reservados. No se permite la explotación económica ni la transformación de esta obra. Queda permitida la impresión en su totalidad.".

	ECO-EQUIPAMIENTOS			AÑO 2011
	Alumno: Cafferata, Juan Pablo	Legajo: 7296		
	Sede: Lomas	Comisión: 5°A	Turno: Noche	

1.2.30.2 Interfaz 2 (articulos_categorias_detalle.aspx)

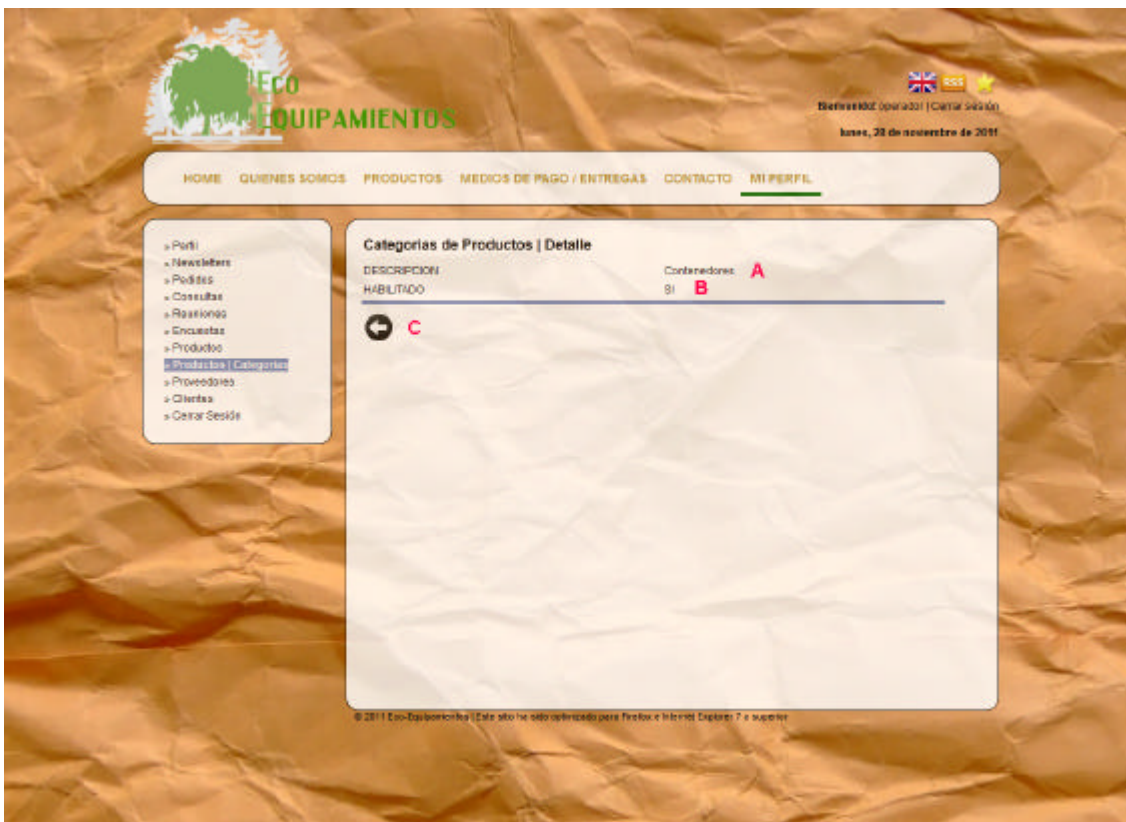

1.2.30.3 Controles pertenecientes a la Interfaz 2

Nombre	Descripción	Control	Tabla / Campo / BDD
A: <code>lbl_descripcion</code>	Permite visualizar la descripción	TextBox	Familia / Descripción / Equipamientos
B: <code>lbl_habilitar</code>	Permite visualizar si está habilitado o no.	CheckBoxList	Familia / Habilitado / Equipamientos
C: <code>Btn_Volver</code>	Botón que redirecciona a articulos_categorias.aspx	HyperLink	-

1.2.30.4 Referencias Cruzadas

Referencias Cruzadas					
Ref.	Función	Cat.	Atributo	Detalle	Cat.
R.3	ConsultarBase	Oculto	Query	1 seg	Obligatoria

	ECO-EQUIPAMIENTOS			AÑO 2011
	Alumno: Cafferata, Juan Pablo	Legajo: 7296		
	Sede: Lomas	Comisión: 5°A	Turno: Noche	

1.2.30.5 Mensajes de Error

1.2.30.5.1 [ERR. 1001] El sistema informa que no ha podido acceder a la base de datos.

 [ERR. 1001] El sistema informa que no ha podido acceder a la base de datos.

1.2.30.5.2 [ERR. 1061] El sistema informa que no ha podido listar las categorías

 [ERR.1061] El sistema informa que no ha podido listar las categorías.

1.2.30.5.3 [ERR. 1067] El sistema informa que hubo un error al tratar de consultar una categoría

 [ERR.1067] El sistema informa que hubo un error al tratar de consultar una categoría

	ECO-EQUIPAMIENTOS			AÑO 2011
	Alumno: Cafferata, Juan Pablo	Legajo: 7296		
	Sede: Lomas	Comisión: 5°A	Turno: Noche	

1.2.31CU-004-001 Alta de Proveedor

1.2.31.1 Descripción

Caso de Uso: Alta de Proveedor	
Código: CU-004-001	
Tipo: Concreto / Primario.	
Propósito: Permitir dar de alta un proveedor	
Actores: Administrador, Operador	
Referencias Cruzadas: R.1; R.2; R.3; R.4; R.7; R.8; R.9; R.10; R.25;	
Resumen: El usuario accede al módulo de proveedores con el fin de dar de alta un nuevo proveedor.	
Incluye: Caso de Uso: Log-In	
Extiende:	
Pre-Condiciones:	
<ol style="list-style-type: none"> 1. El usuario deberá estar logueado en el sistema. 2. El usuario deberá querer dar de alta un proveedor. 	
Post-Condiciones:	
<ol style="list-style-type: none"> 1. El proveedor ha sido dado de alta correctamente en el sistema. 2. Se ha registrado dicha acción en la bitácora. 	
Curso Normal	
Acción de los Actores	Respuesta del Sistema
1. El usuario ingresa al módulo de proveedores. (Interfaz 1)	2. El sistema muestra la página correspondiente al módulo de proveedores, listando en el todos los proveedores registrados en el sistema junto a las operaciones disponibles para realizar sobre las mismas.
3. El usuario selecciona la opción "Alta de Proveedor".	4. El sistema muestra la página correspondiente al Alta de Proveedores. Ésta contiene el formulario para el alta pertinente. (Interfaz 2)
5. El usuario completa el formulario arrojado y envía el alta. (Controles A hasta N)	6. El sistema valida los datos ingresados por el usuario.
	7. El sistema registra en la base de datos el nuevo proveedor.
	8. El sistema actualiza los dígitos verificadores de la tabla Proveedores.
	9. El sistema registra la acción en la bitácora.
	10. El sistema actualiza los dígitos verificadores de la tabla bitácora.
	11. El sistema redirecciona al detalle del proveedor (Interfaz 3)
Curso Alternativo	
Acción de los Actores	Respuesta del Sistema
	2.1 El sistema informa que no ha podido acceder a la base de datos. [ERR.1001]
	2.2 El sistema informa que no ha podido listar los proveedores. [ERR.1068]
	6.1 El sistema informa que se han ingresado datos erróneos en el formulario. [ERR.1004]

	ECO-EQUIPAMIENTOS			AÑO 2011
	Alumno: Cafferata, Juan Pablo	Legajo: 7296		
	Sede: Lomas	Comisión: 5°A	Turno: Noche	





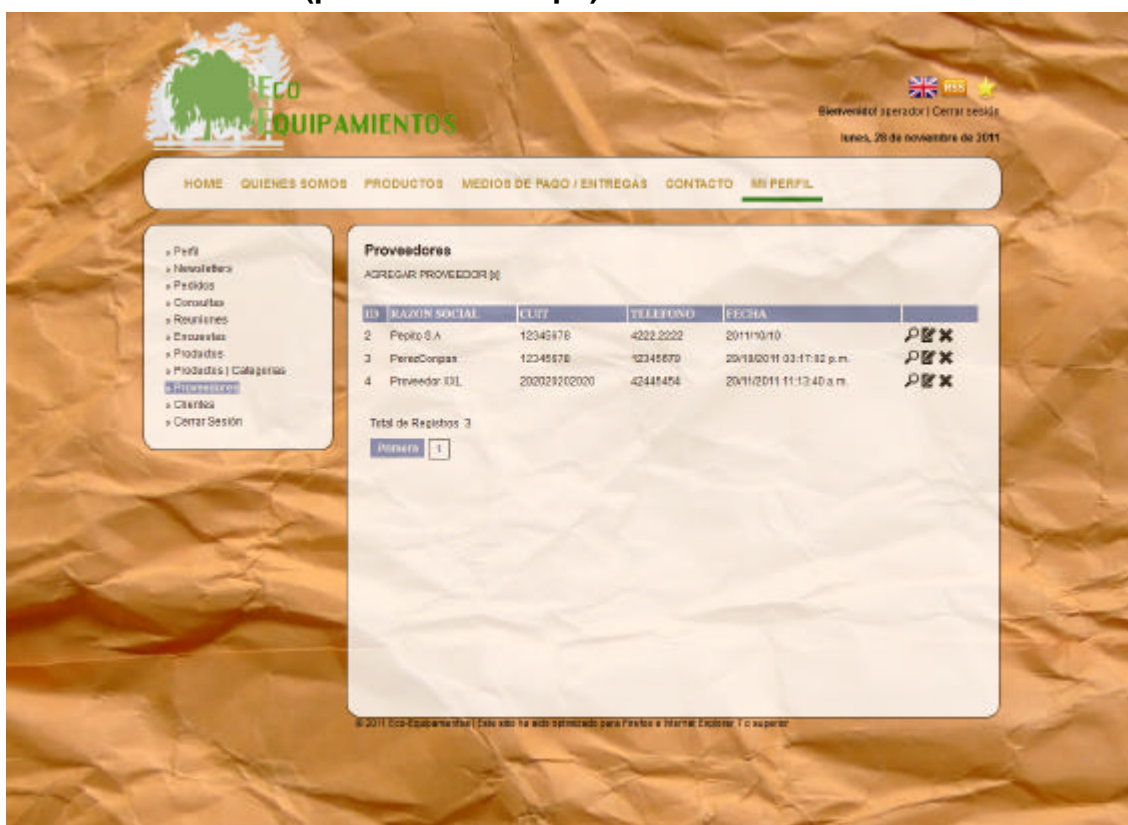

	7.1 El sistema informa que no ha podido registrar el nuevo proveedor en la base de datos. [ERR.1069]
	8.1 El sistema informa que no ha podido ser almacenado el movimiento de “alta de Proveedor” en la Bitácora. [ERR.1070]

1.2.31.2 Interfaces

1.2.31.2.1 Interfaz 1 (proveedores.aspx)



Proveedores
AGREGAR PROVEEDOR(S)

ID	RAZÓN SOCIAL	CUIT	TELEFONO	FECHA	
2	Pepto S.A	12345678	4222.2222	2011/10/10	 
3	PeptoCorpas	12345678	42345678	20/10/2011 03:17:32 p.m.	 
4	Proveedor IDL	202029202000	42445454	20/11/2011 11:13:40 a.m.	 

Total de Registros: 3

[Primera](#) [1](#)

© 2011 Eco-Equipamientos | Este sitio ha sido optimizado para Firefox y Mozilla Explorer. Todo superior.

	ECO-EQUIPAMIENTOS			AÑO 2011
	Alumno: Cafferata, Juan Pablo	Legajo: 7296		
	Sede: Lomas	Comisión: 5°A	Turno: Noche	

1.2.31.2.2 Interfaz 2 (proveedores_agregar.aspx)

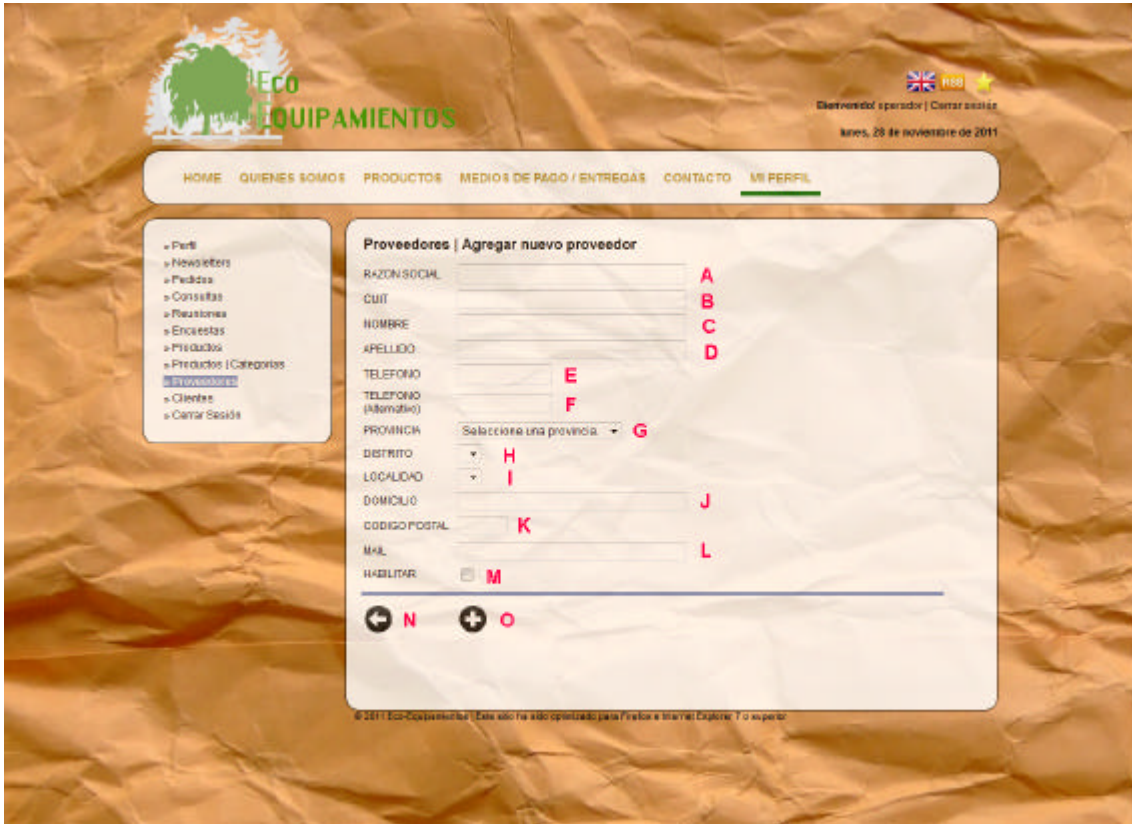

The screenshot displays the 'Agregar nuevo proveedor' (Add new provider) form on the Eco-Equipamientos website. The form is set against a crumpled paper background. The form fields are as follows:

- RAZÓN SOCIAL: (Label A)
- CUIT: (Label B)
- NOMBRE: (Label C)
- APELLIDO: (Label D)
- TELEFONO: (Label E)
- TELEFONO (Alternativo): (Label F)
- PROVINCIA: (Label G)
- DISTRITO: (Label H)
- LOCALIDAD: (Label I)
- DOMICILIO: (Label J)
- CODIGO POSTAL: (Label K)
- MAIL: (Label L)
- HABILITAR: (Label M)

At the bottom of the form, there are navigation buttons: a back arrow (Label N) and a plus sign (Label O).

The website header includes the 'Eco-EQUIPAMIENTOS' logo, a user profile link 'Eco-EQUIPAMIENTOS', and the date 'Lunes, 28 de noviembre de 2011'. The navigation menu includes: HOME, QUIENES SOMOS, PRODUCTOS, MEDIOS DE PAGO / ENTREGAS, CONTACTO, and MI PERFIL.

A sidebar menu on the left contains the following items:

- » Perfil
- » Newsletters
- » Pedidos
- » Consultas
- » Reservas
- » Encuestas
- » Productos
- » Productos / Categorías
- » Proveedores
- » Clientes
- » Cerrar Sesión

At the bottom of the page, there is a small copyright notice: '© 2011 Eco-Equipamientos. Este sitio ha sido optimizado para Firefox e Internet Explorer 7 o superior.'

	ECO-EQUIPAMIENTOS			AÑO 2011
	Alumno: Cafferata, Juan Pablo	Legajo: 7296		
	Sede: Lomas	Comisión: 5ºA	Turno: Noche	

1.2.31.2.3 Interfaz 3 (proveedores_detalle.aspx)

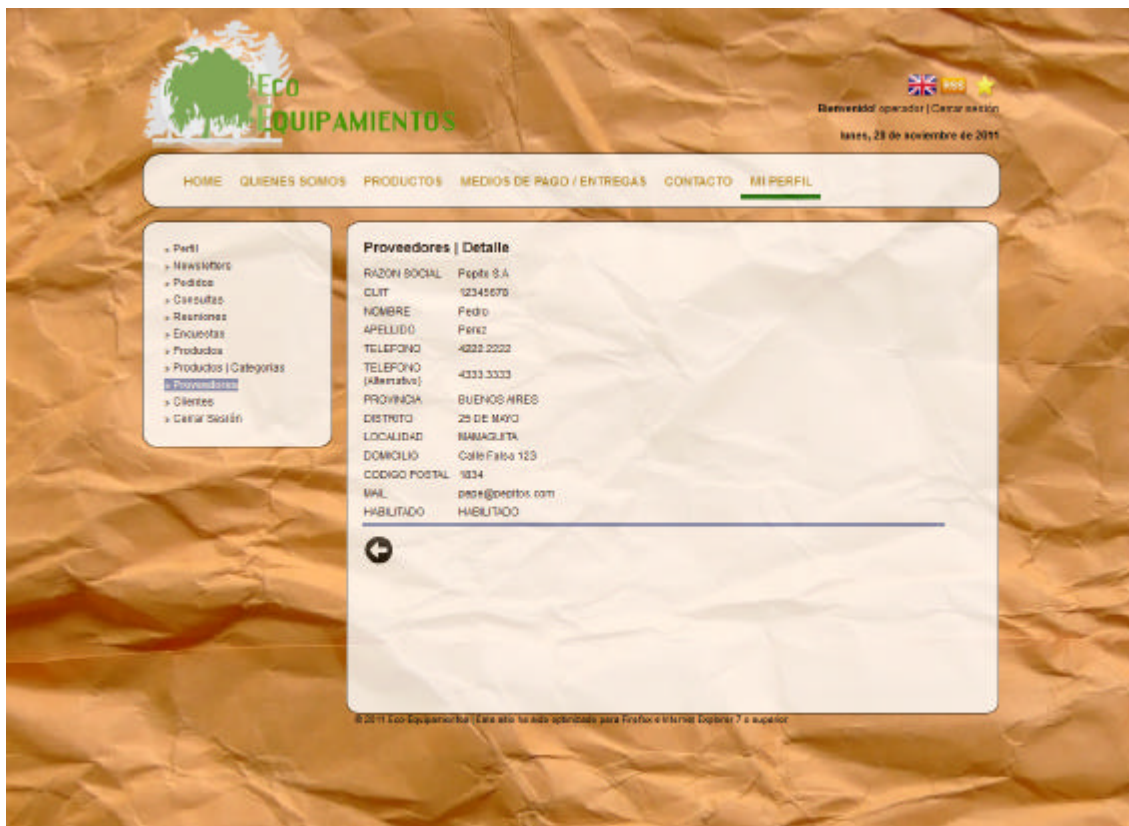

	ECO-EQUIPAMIENTOS			AÑO 2011
	Alumno: Cafferata, Juan Pablo	Legajo: 7296		
	Sede: Lomas	Comisión: 5°A	Turno: Noche	

1.2.31.3 Controles pertenecientes a la Interfaz 2

Nombre	Descripción	Control	Tabla / Campo / BDD
A: txt_razon	Permite el ingreso de la razón social.	TextBox	Proveedor / RazonSocial / Equipamientos
B: txt_cuit	Permite el ingreso del cuit.		Proveedor / Cuit / Equipamientos
C: txt_nombre	Permite el ingreso del nombre.	TextBox	Proveedor / Nombre / Equipamientos
D: txt_apellido	Permite el ingreso del apellido.	TextBox	Proveedor / Apellido / Equipamientos
E: txt_telefono	Permite el ingreso del teléfono.	TextBox	Proveedor / Telefono / Equipamientos
F: txt_telefono2	Permite el ingreso del telefono.	TextBox	Proveedor / Telefono_Alternativo / Equipamientos
G: Cb_Provincia	Permite seleccionar una provincia	DropDownList	Proveedor / id_Provincia / Equipamientos
H: Cb_Distrito	Permite seleccionar un distrito.	DropDownList	Proveedor / id_Departamento / Equipamientos
I: Cb_Localidad	Permite seleccionar una localidad	DropDownList	Proveedor / id_Localidad / Equipamientos
J: txt_domicilio	Permite el ingreso del domicilio.	TextBox	Proveedor / Domicilio / Equipamientos
K: txt_codigo	Permite el ingreso del código postal	TextBox	Proveedor /Codigo_Postal / Equipamientos
L: txt_mail	Permite el ingreso del mail.	TextBox	Proveedor / Mail / Equipamientos
M: check_habilitar	Permite seleccionar si está habilitado o no.	CheckBoxList	Proveedor / Habilitado / Equipamientos
N: Btn_Volver	Botón que redirecciona a proveedores.aspx	HyperLink	-
O: Btn_Agregar	Botón que ejecuta el alta	ImageButton	-

	ECO-EQUIPAMIENTOS			AÑO 2011
	Alumno: Cafferata, Juan Pablo	Legajo: 7296		
	Sede: Lomas	Comisión: 5°A	Turno: Noche	

1.2.31.4 Referencias Cruzadas

Referencias Cruzadas					
Ref.	Función	Cat.	Atributo	Detalle	Cat.
R.1	ValidarDatos	Oculto	Datos a validar.	0.1 seg	Obligatoria
R.2	ModificarBase	Oculto	Query	1 seg	Obligatoria
R.3	ConsultarBase	Oculto	Query	1 seg	Obligatoria
R.4	AsentarMovimiento	Oculto	Datos del movimiento.	1 seg	Obligatoria
R.7	ActualizarDV	Oculto	String	2 seg	Obligatoria
R.8	ActualizarDVH	Oculto	String	1 seg	Obligatoria
R.9	ActualizarDVV	Oculto	string	1 seg	Obligatoria
R.10	CompletarFormulario	Oculto	Datos del Formulario.	0.4 seg	Obligatoria
R.25	ValidarProveedor	Oculto	Datos del proveedor.	0.4 seg	Obligatoria

1.2.31.5 Mensajes de Error

1.2.31.5.1 [ERR. 1001] El sistema informa que no ha podido acceder a la base de datos.

[ERR. 1001] El sistema informa que no ha podido acceder a la base de datos.

1.2.31.5.2 [ERR. 1004] El sistema informa que se han ingresado datos erróneos en el formulario

[ERR.1004] El sistema informa que se han ingresado datos erróneos en el formulario.

1.2.31.5.3 [ERR. 1068] El sistema informa que no ha podido listar los proveedores.

[ERR.1068] El sistema informa que no ha podido listar los proveedores.

1.2.31.5.4 [ERR.1069] El sistema informa que no ha podido registrar el nuevo proveedor en la base de datos.

[ERR.1069] El sistema informa que no ha podido registrar el nuevo proveedor en la base de datos.

1.2.31.5.5 [ERR.1070] El sistema informa que no ha podido ser almacenado el movimiento de "alta de Proveedor" en la Bitácora.

[ERR.1070] El sistema informa que no ha podido ser almacenado el movimiento de "alta de Proveedor" en la Bitácora.

	ECO-EQUIPAMIENTOS			AÑO 2011
	Alumno: Cafferata, Juan Pablo	Legajo: 7296		
	Sede: Lomas	Comisión: 5ºA	Turno: Noche	

	ECO-EQUIPAMIENTOS			AÑO 2011
	Alumno: Cafferata, Juan Pablo	Legajo: 7296		
	Sede: Lomas	Comisión: 5ºA	Turno: Noche	

1.2.32CU-004-002 Baja de Proveedor

1.2.32.1 Descripción

Caso de Uso: Baja de Proveedor	
Código: CU-004-002	
Tipo: Concreto / Primario.	
Propósito: Permitir dar de baja a un proveedor del sistema.	
Actores: Administrador, Operador	
Referencias Cruzadas: R.2; R.3; R.4; R.7; R.8; R.9;	
Resumen: El usuario accede al módulo de proveedores con el fin de dar de baja a un proveedor determinado.	
Incluye: Caso de Uso: Log-In	
Extiende:	
Pre-Condiciones:	
<ol style="list-style-type: none"> 4. El usuario deberá estar logueado en el sistema. 1. El usuario deberá querer dar de baja un proveedor. 2. El proveedor a eliminar deberá existir en el sistema. 	
Post-Condiciones:	
<ol style="list-style-type: none"> 1. El proveedor ha sido dado de baja correctamente. 2. Se ha registrado dicha acción en la bitácora. 	
Curso Normal	
Acción de los Actores	Respuesta del Sistema
1. El usuario ingresa al módulo de proveedores. (Interfaz 1)	2. El sistema muestra la página correspondiente al módulo de proveedores, listando en el todos los proveedores registrados en el sistema junto a las operaciones disponibles para realizar sobre las mismas.
3. El usuario selecciona la opción "Baja de Proveedor" de aquel proveedor que desea dar de baja. (Control A)	4. El sistema solicita una confirmación de la baja a efectuar.
5. El usuario confirma la baja del proveedor seleccionado.	6. El sistema elimina el Proveedor de la base de datos.
	7. El sistema actualiza los dígitos verificadores de la tabla Proveedor.
	8. El sistema registra la acción en la bitácora.
	9. El sistema actualiza los dígitos verificadores de la tabla bitácora.
	10. El sistema informa al cliente la confirmación de la acción.
Curso Alternativo	
Acción de los Actores	Respuesta del Sistema
	2.1 El sistema informa que no ha podido acceder a la base de datos. [ERR.1001]
	2.2 El sistema informa que no ha podido listar los proveedores. [ERR.1068]
	6.1 El sistema informa que no ha podido eliminar el proveedor. [ERR.1071]

	ECO-EQUIPAMIENTOS			AÑO 2011
	Alumno: Cafferata, Juan Pablo		Legajo: 7296	
	Sede: Lomas	Comisión: 5°A	Turno: Noche	

8.1 El sistema informa que no ha podido ser almacenado el movimiento "Baja de Proveedor" en la Bitácora. [ERR.1072]

1.2.36.2 Interfaces

1.2.36.2.1 Interfaz 1 (proveedores.aspx)

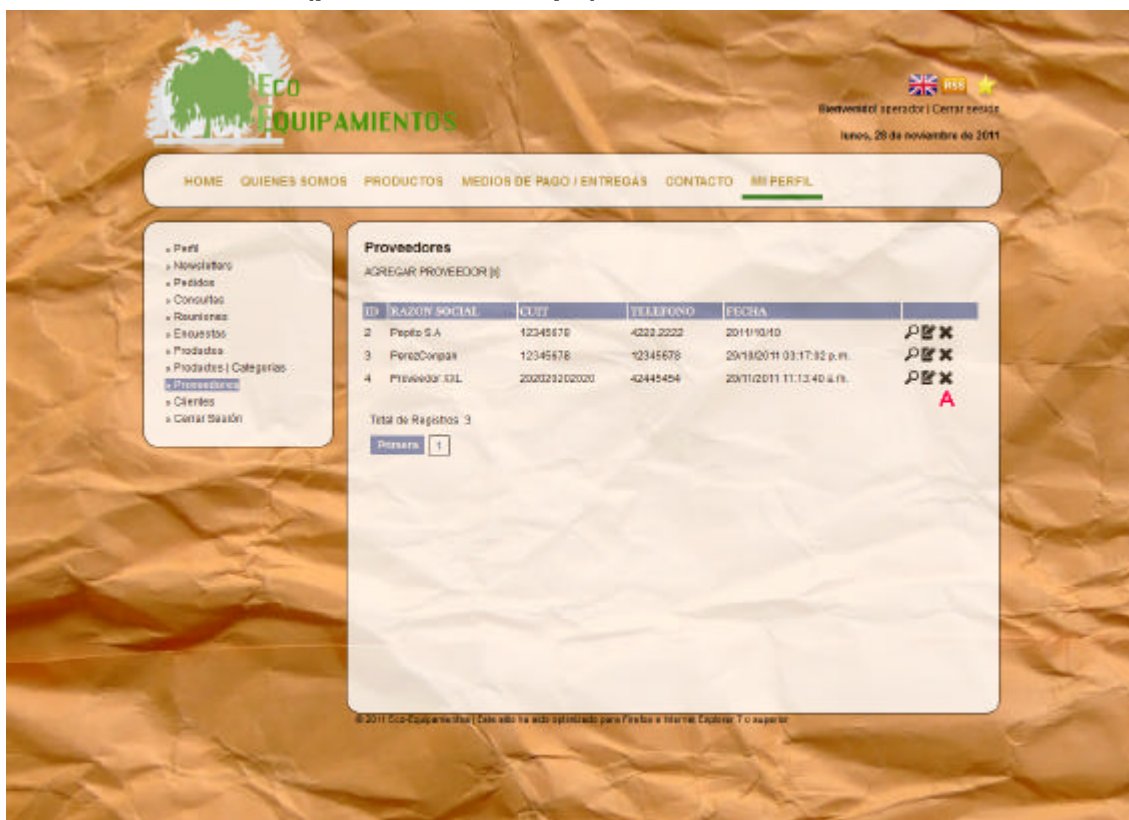

1.2.32.3 Controles pertenecientes a la Interfaz 1

Nombre	Descripción	Control	Tabla / Campo / BDD
A: btn_eliminar	Permite ejecutar la baja.	HyperLink	-

	ECO-EQUIPAMIENTOS			AÑO 2011
	Alumno: Cafferata, Juan Pablo	Legajo: 7296		
	Sede: Lomas	Comisión: 5°A	Turno: Noche	

1.2.32.4 Referencias Cruzadas

Referencias Cruzadas					
Ref.	Función	Cat.	Atributo	Detalle	Cat.
R.2	ModificarBase	Oculto	Query	1 seg	Obligatoria
R.3	ConsultarBase	Oculto	Query	1 seg	Obligatoria
R.4	AsentarMovimiento	Oculto	Datos del movimiento.	1 seg	Obligatoria
R.7	ActualizarDV	Oculto	String	2 seg	Obligatoria
R.8	ActualizarDVH	Oculto	String	1 seg	Obligatoria
R.9	ActualizarDVV	Oculto	string	1 seg	Obligatoria

1.2.32.5 Mensajes de Error

1.2.32.5.1 [ERR. 1001] El sistema informa que no ha podido acceder a la base de datos.

 [ERR. 1001] El sistema informa que no ha podido acceder a la base de datos.

1.2.32.5.2 [ERR. 1068] El sistema informa que no ha podido listar los proveedores.

 [ERR.1068] El sistema informa que no ha podido listar los proveedores.

1.2.32.5.3 [ERR. 1071] El sistema informa que no ha podido eliminar el proveedor.

 [ERR.1071] El sistema informa que no ha podido eliminar el proveedor.

1.2.32.5.4 [ERR. 1072] El sistema informa que no ha podido ser almacenado el movimiento "Baja de Proveedor" en la Bitácora.

 [ERR.1072] El sistema informa que no ha podido ser almacenado el movimiento "Baja de Proveedor" en la Bitácora.

	ECO-EQUIPAMIENTOS			AÑO 2011
	Alumno: Cafferata, Juan Pablo	Legajo: 7296		
	Sede: Lomas	Comisión: 5ªA	Turno: Noche	

1.2.33CU-004-003 Modificación de Proveedor

1.2.33.1 Descripción

Caso de Uso: Modificación de Proveedor	
Código: CU-004-003	
Tipo: Concreto / Primario.	
Propósito: Permitir modificar un proveedor del sistema.	
Actores: Administrador, Operador	
Referencias Cruzadas: R.1; R.2; R.3; R.4; R.7; R.8; R.9; R.10; R.25;	
Resumen: El usuario accede al módulo de proveedores con el fin de editar un proveedor determinado.	
Incluye: Caso de Uso: Log-In	
Extiende:	
Pre-Condiciones:	
<ol style="list-style-type: none"> 1. El usuario deberá estar logueado en el sistema. 2. El usuario deberá querer editar un proveedor. 3. El proveedor a modificar deberá existir en el sistema. 	
Post-Condiciones:	
<ol style="list-style-type: none"> 1. El proveedor ha sido modificado correctamente en el sistema 2. Se ha registrado dicha acción en la bitácora. 	
Curso Normal	
Acción de los Actores	Respuesta del Sistema
1. El usuario ingresa al módulo de proveedores. (Interfaz 1)	2. El sistema muestra la página correspondiente al módulo de proveedores, listando en el todos los proveedores registrados en el sistema junto a las operaciones disponibles para realizar sobre las mismas.
3. El usuario selecciona la opción "Modificación de Proveedor" de aquel proveedor que desea editar.	4. El sistema abre una nueva pantalla con toda la información asociada al proveedor. (Interfaz 2)
5. El usuario edita la información que desea y a continuación presiona el botón "Modificar" (Controles A hasta N)	6. El sistema valida los datos ingresados por el usuario.
	7. El sistema modifica el proveedor de la base de datos.
	8. El sistema actualiza los dígitos verificadores de la tabla Proveedores
	9. El sistema registra la acción en la bitácora.
	10. El sistema actualiza los dígitos verificadores de la tabla bitácora.
	11. El sistema redirecciona al detalle del proveedor (Interfaz 3)
Curso Alternativo	
Acción de los Actores	Respuesta del Sistema
	2.1 El sistema informa que no ha podido acceder a la base de datos. [ERR.1001]
	2.2 El sistema informa que no ha podido listar los proveedores. [ERR.1068]

	ECO-EQUIPAMIENTOS			AÑO 2011
	Alumno: Cafferata, Juan Pablo	Legajo: 7296		
	Sede: Lomas	Comisión: 5°A	Turno: Noche	





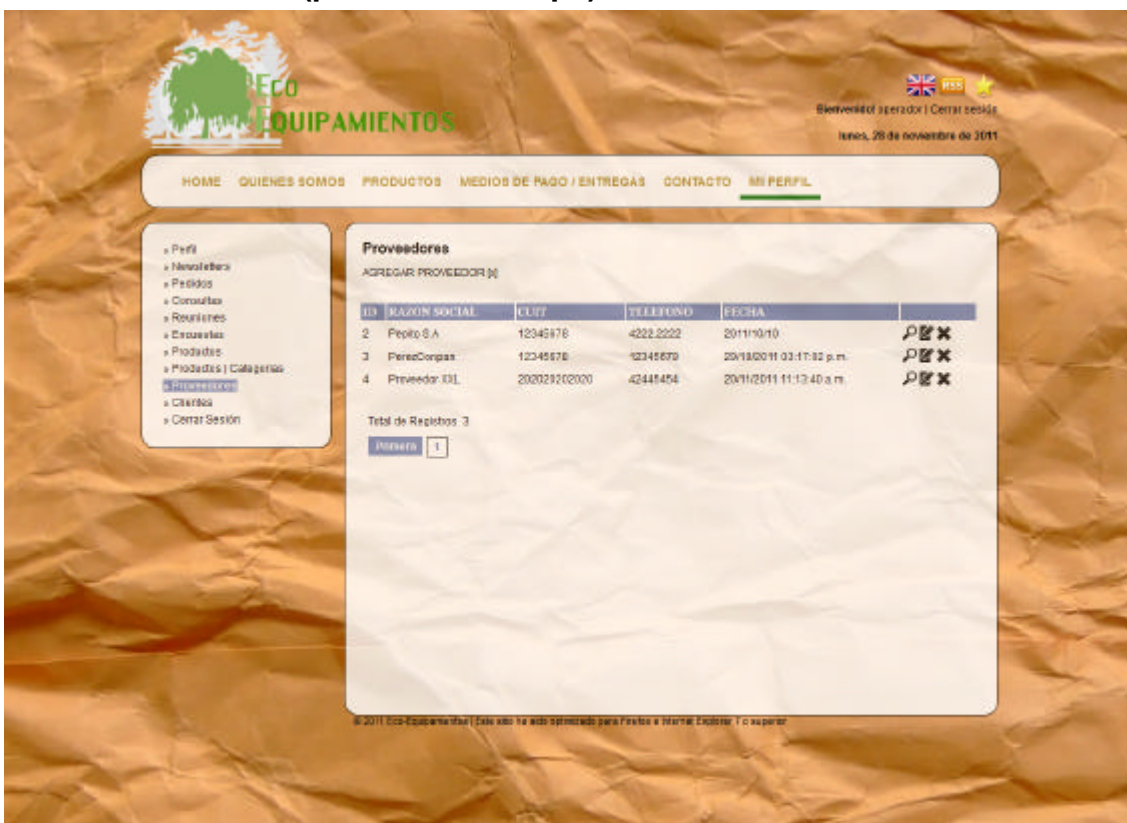

	6.1 El sistema informa que se han ingresado datos erróneos en el formulario. [ERR.1004]
	9.1 El sistema informa que no ha podido ser almacenado el movimiento "Modificación de Proveedor" en la Bitácora. [ERR.1073]

1.2.33.2 Interfaces

1.2.33.2.1 Interfaz 1 (proveedores.aspx)



The screenshot shows the 'Eco-EQUIPAMIENTOS' web application interface. The background is a crumpled paper texture. At the top left is the application logo. At the top right, it says 'Bienvenido usuario | Cerrar sesión' and 'Jueves, 28 de noviembre de 2011'. A navigation menu includes 'HOME', 'QUIENES SOMOS', 'PRODUCTOS', 'MEDIOS DE PAGO | ENTREGAS', 'CONTACTO', and 'MI PERFIL'. A sidebar on the left contains a menu with options like 'Perfil', 'Notificaciones', 'Pedidos', 'Consultas', 'Reservaciones', 'Cruce de datos', 'Productos | Categorías', 'Proveedores', 'Clasificación', and 'Cerrar Sesión'. The main content area is titled 'Proveedores' and includes a sub-header 'AGREGAR PROVEEDOR(S)'. Below this is a table with the following data:

ID	RAZÓN SOCIAL	CUIT	TELÉFONO	FECHA	
2	Pepto S.A	12345678	4222.2222	2011/10/10	 
3	PeptoCorpas	12345678	42345678	20/10/2011 03:17:32 p.m.	 
4	Proveedor IDL	202029202000	42445454	20/11/2011 11:13:40 a.m.	 

Below the table, it says 'Total de Registros: 3' and 'Primera' with a '1' in a box. At the bottom, there is a small copyright notice: '© 2011 Eco-Equipamientos | Este sitio ha sido optimizado para Firefox y Mozilla Explorer. Todo superior'.

	ECO-EQUIPAMIENTOS			AÑO 2011
	Alumno: Cafferata, Juan Pablo		Legajo: 7296	
	Sede: Lomas	Comisión: 5°A	Turno: Noche	

1.2.33.2 Interfaz 2 (proveedores_editar.aspx)

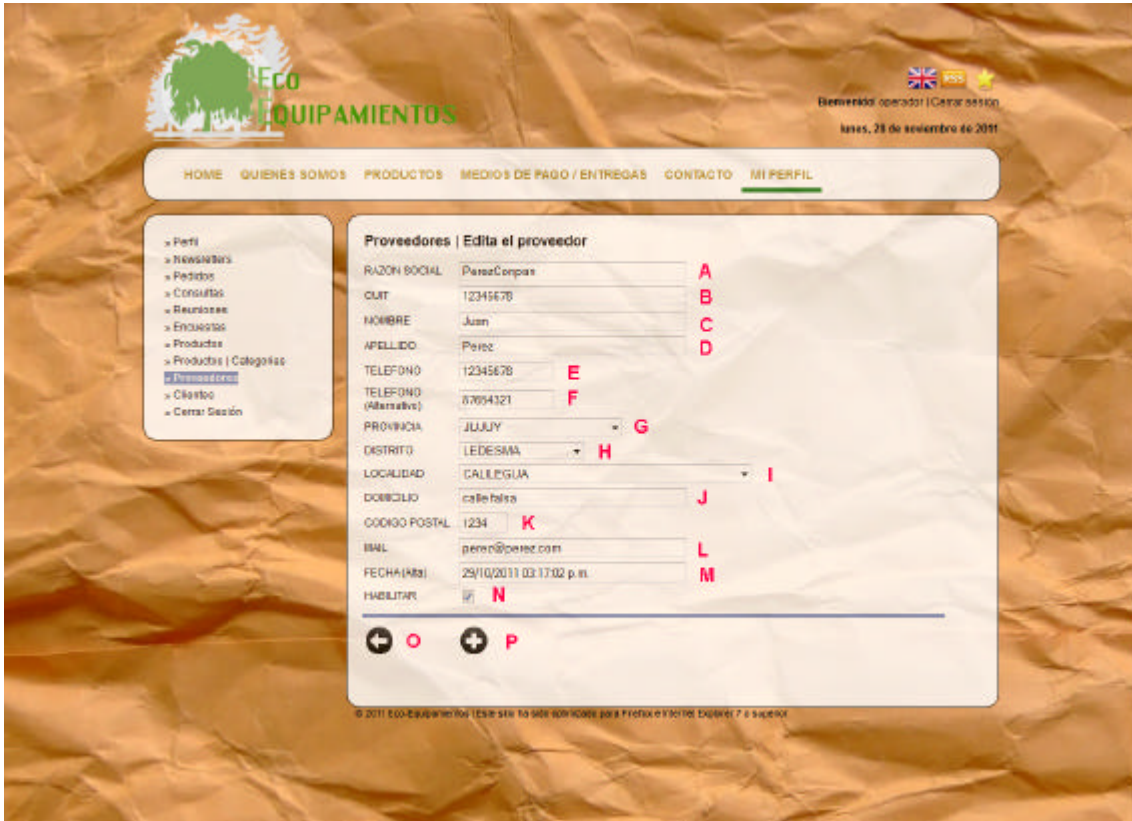

The screenshot shows the 'Edita el proveedor' (Edit provider) form on the Eco-Equipamientos website. The form is set against a crumpled paper background. The provider's name is 'Perez Compan'. The form fields are labeled with letters A through P, likely for identification purposes. The fields include: RAZON SOCIAL (Perez Compan), CUIT (12345678), NOMBRE (Juan), APELLIDO (Perez), TELEFONO (12345678), TELEFONO (Alternativo) (57654321), PROVINCIA (JUJUY), DISTRITO (LEDESMA), LOCALIDAD (CALLEGUA), DOMICILIO (calle falsa), CODIGO POSTAL (1234), EMAIL (perez@perez.com), FECHA (25/10/2011 03:17:02 p.m.), and HABILITAR (checked). There are also navigation icons for back and forward at the bottom of the form.

Field	Value	Label
RAZON SOCIAL	Perez Compan	A
CUIT	12345678	B
NOMBRE	Juan	C
APELLIDO	Perez	D
TELEFONO	12345678	E
TELEFONO (Alternativo)	57654321	F
PROVINCIA	JUJUY	G
DISTRITO	LEDESMA	H
LOCALIDAD	CALLEGUA	I
DOMICILIO	calle falsa	J
CODIGO POSTAL	1234	K
EMAIL	perez@perez.com	L
FECHA (Act)	25/10/2011 03:17:02 p.m.	M
HABILITAR	<input checked="" type="checkbox"/>	N
Navigation	Back / Forward icons	O / P

© 2011 Eco-Equipamientos. Este sitio está optimizado para Firefox y Chrome. Equivel 7 o superior.

	ECO-EQUIPAMIENTOS			AÑO 2011
	Alumno: Cafferata, Juan Pablo	Legajo: 7296		
	Sede: Lomas	Comisión: 5ºA	Turno: Noche	

1.2.33.2.3 Interfaz 3 (proveedores_detalle.aspx)

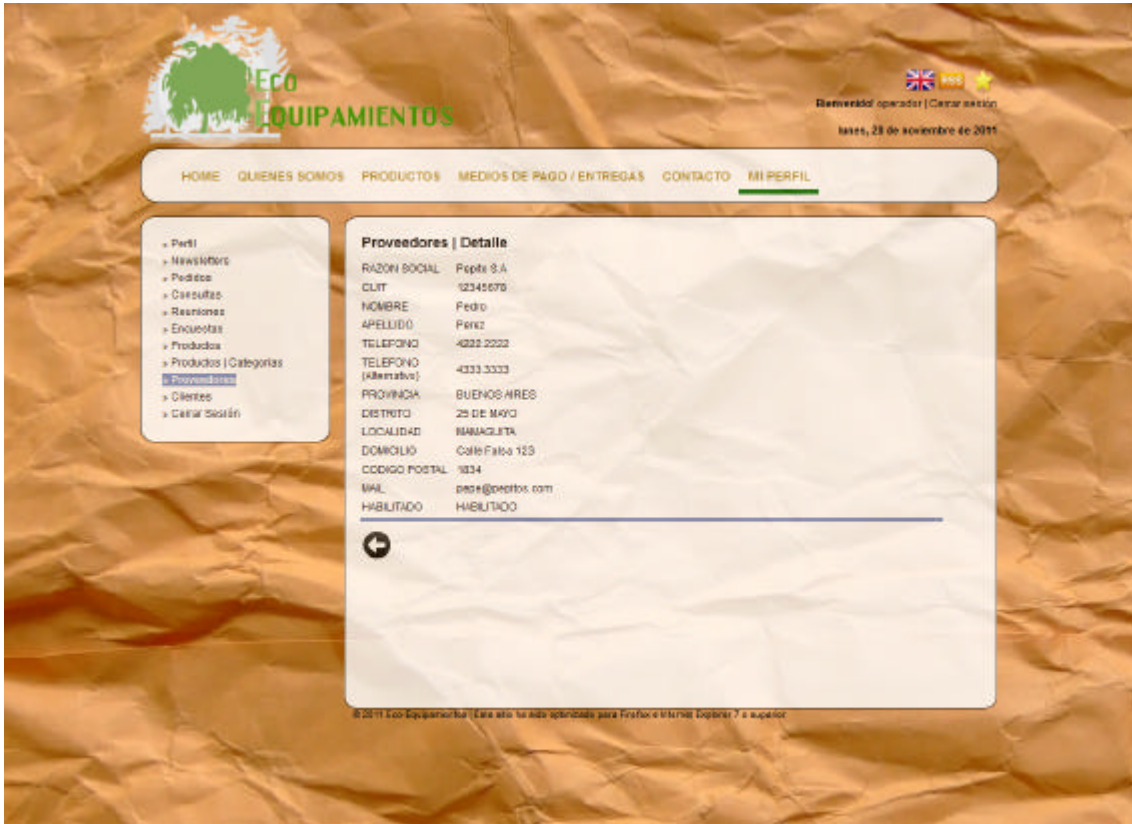

	ECO-EQUIPAMIENTOS			AÑO 2011
	Alumno: Cafferata, Juan Pablo	Legajo: 7296		
	Sede: Lomas	Comisión: 5°A	Turno: Noche	

1.2.33.3 Controles pertenecientes a la Interfaz 2

Nombre	Descripción	Control	Tabla / Campo / BDD
A: txt_razon	Permite el ingreso de la razón social.	TextBox	Proveedor / RazonSocial / Equipamientos
B: txt_cuit	Permite el ingreso del cuit.		Proveedor / Cuit / Equipamientos
C: txt_nombre	Permite el ingreso del nombre.	TextBox	Proveedor / Nombre / Equipamientos
D: txt_apellido	Permite el ingreso del apellido.	TextBox	Proveedor / Apellido / Equipamientos
E: txt_telefono	Permite el ingreso del teléfono.	TextBox	Proveedor / Telefono / Equipamientos
F: txt_telefono2	Permite el ingreso del telefono.	TextBox	Proveedor / Telefono_Alternativo / Equipamientos
G: Cb_Provincia	Permite seleccionar una provincia	DropDownList	Proveedor / id_Provincia / Equipamientos
H: Cb_Distrito	Permite seleccionar un distrito.	DropDownList	Proveedor / id_Departamento / Equipamientos
I: Cb_Localidad	Permite seleccionar una localidad	DropDownList	Proveedor / id_Localidad / Equipamientos
J: txt_domicilio	Permite el ingreso del domicilio.	TextBox	Proveedor / Domicilio / Equipamientos
K: txt_codigo	Permite el ingreso del código postal	TextBox	Proveedor /Codigo_Postal / Equipamientos
L: txt_mail	Permite el ingreso del mail.	TextBox	Proveedor / Mail / Equipamientos
M: check_habilitar	Permite seleccionar si está habilitado o no.	CheckBoxList	Proveedor / Habilitado / Equipamientos
N: Btn_Volver	Botón que redirecciona a proveedores.aspx	HyperLink	-
O: Btn_Agregar	Botón que ejecuta el alta	ImageButton	-

	ECO-EQUIPAMIENTOS			AÑO 2011
	Alumno: Cafferata, Juan Pablo	Legajo: 7296		
	Sede: Lomas	Comisión: 5°A	Turno: Noche	

1.2.33.4 Referencias Cruzadas

Referencias Cruzadas					
Ref.	Función	Cat.	Atributo	Detalle	Cat.
R.1	ValidarDatos	Oculto	Datos a validar.	0.1 seg	Obligatoria
R.2	ModificarBase	Oculto	Query	1 seg	Obligatoria
R.3	ConsultarBase	Oculto	Query	1 seg	Obligatoria
R.4	AsentarMovimiento	Oculto	Datos del movimiento.	1 seg	Obligatoria
R.7	ActualizarDV	Oculto	String	2 seg	Obligatoria
R.8	ActualizarDVH	Oculto	String	1 seg	Obligatoria
R.9	ActualizarDVV	Oculto	string	1 seg	Obligatoria
R.10	CompletarFormulario	Oculto	Datos del Formulario.	0.4 seg	Obligatoria
R.25	ValidarProveedor	Oculto	Datos del proveedor.	0.4 seg	Obligatoria

1.2.33.5 Mensajes de Error

1.2.33.5.1 [ERR. 1001] El sistema informa que no ha podido acceder a la base de datos.

 [ERR. 1001] El sistema informa que no ha podido acceder a la base de datos.

1.2.33.5.2 [ERR. 1004] El sistema informa que se han ingresado datos erróneos en el formulario

 [ERR.1004] El sistema informa que se han ingresado datos erróneos en el formulario.

1.2.33.5.3 [ERR. 1068] El sistema informa que no ha podido listar los proveedores.

 [ERR.1068] El sistema informa que no ha podido listar los proveedores.

1.2.33.5.4 [ERR. 1073] El sistema informa que no ha podido ser almacenado el movimiento "Modificación de Proveedor" en la Bitácora.

 [ERR.1073] El sistema informa que no ha podido ser almacenado el movimiento "Modificación de Proveedor" en la Bitácora.

	ECO-EQUIPAMIENTOS			AÑO 2011
	Alumno: Cafferata, Juan Pablo	Legajo: 7296		
	Sede: Lomas	Comisión: 5°A	Turno: Noche	

1.2.34CU-004-004 Consulta de Proveedor

1.2.34.1 Descripción

Caso de Uso: Consulta de Proveedor	
Código: CU-004-004	
Tipo: Concreto / Primario.	
Propósito: Permitir consultar un proveedor.	
Actores: Administrador, Operador	
Referencias Cruzadas: R.3	
Resumen: El usuario accede al módulo de proveedores con el fin de buscar información acerca de un proveedor determinado.	
Incluye: Caso de Uso: Log-In	
Extiende:	
Pre-Condiciones:	
<ol style="list-style-type: none"> 1. El usuario deberá estar logueado en el sistema. 2. El usuario deberá querer consultar un proveedor. 3. El proveedor a buscar deberá existir en el sistema. 	
Post-Condiciones:	
<ol style="list-style-type: none"> 1. El proveedor ha sido consultado correctamente. 	
Curso Normal	
Acción de los Actores	Respuesta del Sistema
1. El usuario ingresa al módulo de proveedores. (Interfaz 1)	2. El sistema muestra la página correspondiente al módulo de proveedores, listando en el todos los proveedores registrados en el sistema junto a las operaciones disponibles para realizar sobre las mismas.
3. El usuario selecciona la opción "Consultar Proveedor" de aquel proveedor que desea consultar su detalle.	4. El sistema abre una nueva pantalla con toda la información asociada al proveedor pertinente. (Interfaz 2)
	5. El sistema informa al usuario la confirmación de la acción.
Curso Alternativo	
Acción de los Actores	Respuesta del Sistema
	2.1 El sistema informa que no ha podido acceder a la base de datos. [ERR.1001]
	2.2 El sistema informa que no ha podido listar los proveedores. [ERR.1068]
	4.1 El sistema informa que hubo un error al tratar de consultar un proveedor. [ERR.1074]

	ECO-EQUIPAMIENTOS			AÑO 2011
	Alumno: Cafferata, Juan Pablo	Legajo: 7296		
	Sede: Lomas	Comisión: 5ºA	Turno: Noche	

1.2.34.2 Interfaces



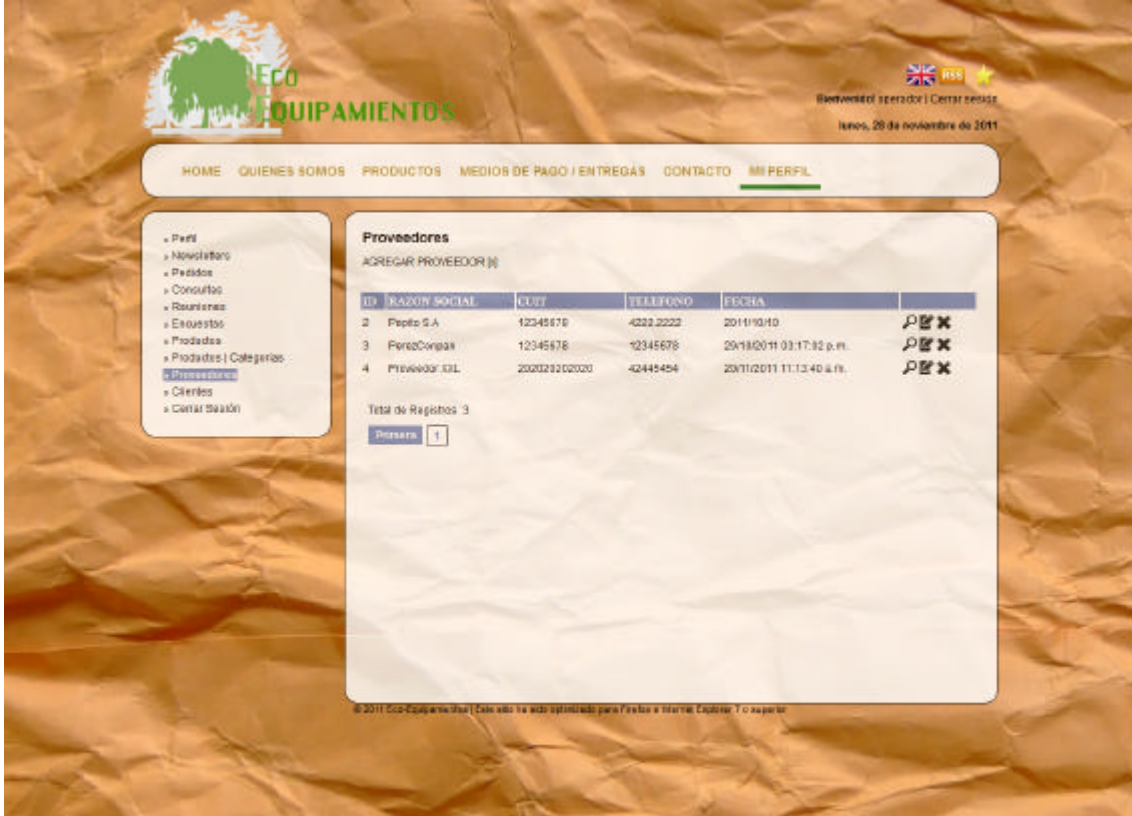



1.2.34.2.1 Interfaz 1 (proveedores.aspx)



[HOME](#)
[QUIENES SOMOS](#)
[PRODUCTOS](#)
[MEDIOS DE PAGO / ENTREGAS](#)
[CONTACTO](#)
[MI PERFIL](#)

» Perfil
 » Newsletter
 » Pedidos
 » Consultas
 » Reuniones
 » Encuestas
 » Productos
 » Productos / Categorías
» Proveedores
 » Clientes
 » Contacto Web

Proveedores
 ACREGAR PROVEEDOR (S)

ID	RAZÓN SOCIAL	CUIT	TELÉFONO	FECHA	
2	Pepito S.A	12345678	4223.2222	2011/10/10	 
3	Pepito Corpas	12345678	12345678	20/10/2011 03:17:32 p.m.	 
4	Proveedor SRL	2020212102020	42445454	20/11/2011 11:13:40 a.m.	 

Total de Registros: 3
[Primera](#) [1](#)

© 2011 Eco-Equipamientos S.A. Este sitio ha sido optimizado para Firefox y Mozilla. Cualquier otro navegador.

	ECO-EQUIPAMIENTOS			AÑO 2011
	Alumno: Cafferata, Juan Pablo	Legajo: 7296		
	Sede: Lomas	Comisión: 5ºA	Turno: Noche	

1.2.34.2.2 Interfaz 2 (proveedores_detalle.aspx)

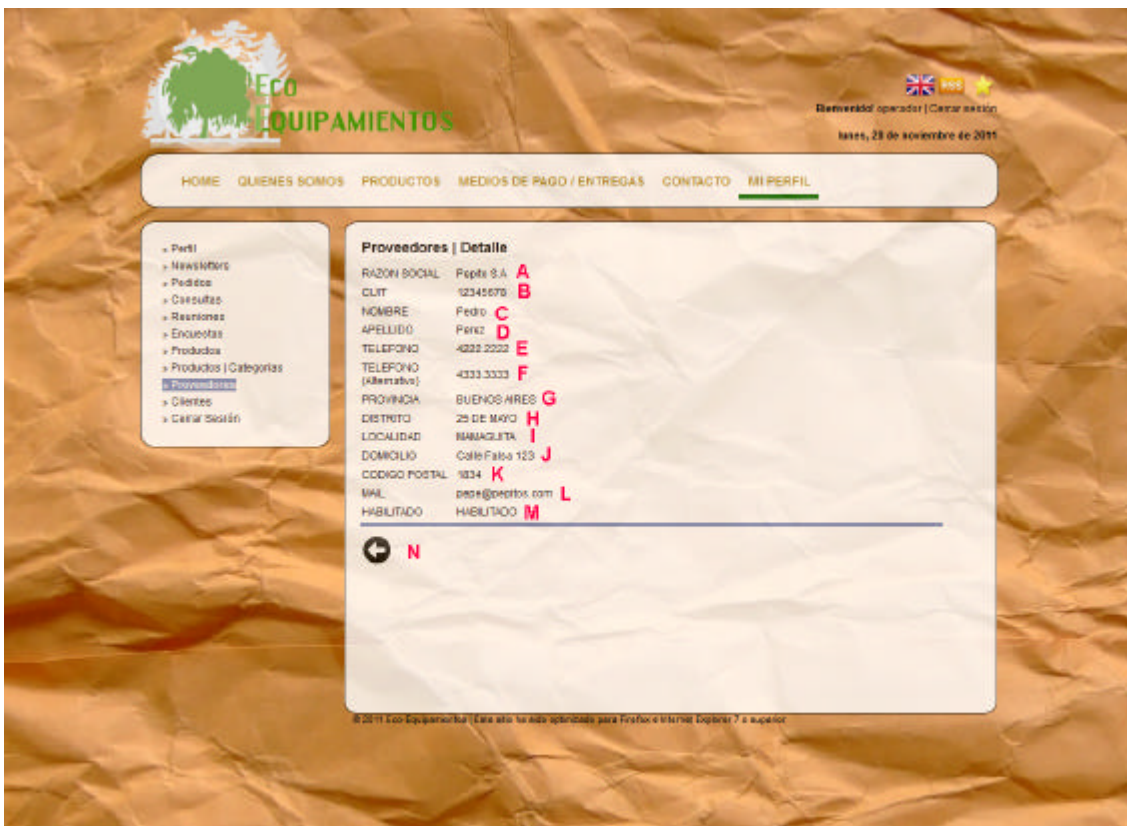

	ECO-EQUIPAMIENTOS			AÑO 2011
	Alumno: Cafferata, Juan Pablo	Legajo: 7296		
	Sede: Lomas	Comisión: 5°A	Turno: Noche	

1.2.34.3 Controles pertenecientes a la Interfaz 2

Nombre	Descripción	Control	Tabla / Campo / BDD
A: txt_razon	Permite visualizar la razón social.	Label	Proveedor / RazonSocial / Equipamientos
B: txt_cuit	Permite visualizar el cuit.		Proveedor / Cuit / Equipamientos
C: txt_nombre	Permite visualizar el nombre.		Proveedor / Nombre / Equipamientos
D: txt_apellido	Permite visualizar el apellido.		Proveedor / Apellido / Equipamientos
E: txt_telefono	Permite visualizar el teléfono.		Proveedor / Telefono / Equipamientos
F: txt_telefono2	Permite visualizar el telefono.		Proveedor / Telefono_Alternativo / Equipamientos
G: Cb_Provincia	Permite visualizar la provincia		Proveedor / id_Provincia / Equipamientos
H: Cb_Distrito	Permite visualizar el distrito.		Proveedor / id_Departamento / Equipamientos
I: Cb_Localidad	Permite visualizar la localidad		Proveedor / id_Localidad / Equipamientos
J: txt_domicilio	Permite visualizar el domicilio.		Proveedor / Domicilio / Equipamientos
K: txt_codigo	Permite visualizar el código postal		Proveedor /Codigo_Postal / Equipamientos
L: txt_mail	Permite visualizar el mail.		Proveedor / Mail / Equipamientos
M: check_habilitar	Permite visualizar si está habilitado o no.		Proveedor / Habilitado / Equipamientos
N: Btn_Volver	Botón que redirecciona a proveedores.aspx	HyperLink	-

1.2.34.4 Referencias Cruzadas

Referencias Cruzadas					
Ref.	Función	Cat.	Atributo	Detalle	Cat.
R.3	ConsultarBase	Oculto	Query	1 seg	Obligatoria

	ECO-EQUIPAMIENTOS			AÑO 2011
	Alumno: Cafferata, Juan Pablo	Legajo: 7296		
	Sede: Lomas	Comisión: 5°A	Turno: Noche	

1.2.34.5 Mensajes de Error

1.2.34.5.1 [ERR. 1001] El sistema informa que no ha podido acceder a la base de datos.

[ERR. 1001] El sistema informa que no ha podido acceder a la base de datos.

1.2.34.5.2 [ERR. 1068] El sistema informa que no ha podido listar los proveedores.

[ERR.1068] El sistema informa que no ha podido listar los proveedores.

1.2.34.5.3 [ERR. 1074] El sistema informa que hubo un error al tratar de consultar un proveedor

[ERR.1074] El sistema informa que hubo un error al tratar de consultar un proveedor

	ECO-EQUIPAMIENTOS			AÑO 2011
	Alumno: Cafferata, Juan Pablo	Legajo: 7296		
	Sede: Lomas	Comisión: 5ªA	Turno: Noche	

1.2.35CU-005-001 Alta de Encuesta

1.2.35.1 Descripción

Caso de Uso: Alta de Encuesta	
Código: CU-005-001	
Tipo: Concreto / Primario.	
Propósito: Permitir dar de alta una Encuesta.	
Actores: Administrador, Operador.	
Referencias Cruzadas: R.1; R.2; R.3; R.4; R.7; R.8; R.9; R.10; R.19;	
Resumen: El usuario accede al módulo de encuestas con el fin de dar de alta una nueva encuesta.	
Incluye: Caso de Uso: Log-In	
Extiende:	
Pre-Condiciones:	
<ol style="list-style-type: none"> 1. El usuario deberá estar logueado en el sistema. 2. El usuario deberá querer dar de alta una encuesta. 	
Post-Condiciones:	
<ol style="list-style-type: none"> 1. La encuesta ha sido dado de alta correctamente en el sistema. 2. Se ha registrado dicha acción en la bitácora. 	
Curso Normal	
Acción de los Actores	Respuesta del Sistema
1. El usuario ingresa al módulo de encuestas. (Interfaz 1)	2. El sistema muestra la página correspondiente al módulo de encuestas, listando en el todas las encuestas registradas en el sistema junto a las operaciones disponibles para realizar sobre las mismas.
3. El usuario selecciona la opción "Alta de Encuesta".	4. El sistema muestra la página correspondiente al Alta de Encuesta. Ésta contiene el formulario para el alta pertinente. (Interfaz 2)
5. El usuario completa el formulario arrojado y envía el alta. (Controles A hasta G)	6. El sistema valida los datos ingresados por el usuario.
	7. El sistema registra en la base de datos la nueva encuesta.
	8. El sistema actualiza los dígitos verificadores de la tabla Encuestas.
	9. El sistema registra la acción en la bitácora.
	10. El sistema actualiza los dígitos verificadores de la tabla bitácora.
	11. El sistema redirecciona al detalle de la encuesta. (Interfaz 3)
Curso Alternativo	
Acción de los Actores	Respuesta del Sistema
	2.1 El sistema informa que no ha podido acceder a la base de datos. [ERR.1001]
	2.2 El sistema informa que no ha podido listar las encuestas. [ERR.1075]
	6.1 El sistema informa que se han ingresado datos erróneos en el formulario. [ERR.1004]

	ECO-EQUIPAMIENTOS			AÑO 2011
	Alumno: Cafferata, Juan Pablo	Legajo: 7296		
	Sede: Lomas	Comisión: 5°A	Turno: Noche	

	7.1 El sistema informa que no ha podido registrar la nueva encuesta en la base de datos. [ERR.1076]
	9.1 El sistema informa que no ha podido ser almacenado el movimiento de “alta de Encuesta” en la Bitácora. [ERR.1077]

1.2.35.2 Interfaces

1.2.35.2.1 Interfaz 1 (encuestas.aspx)

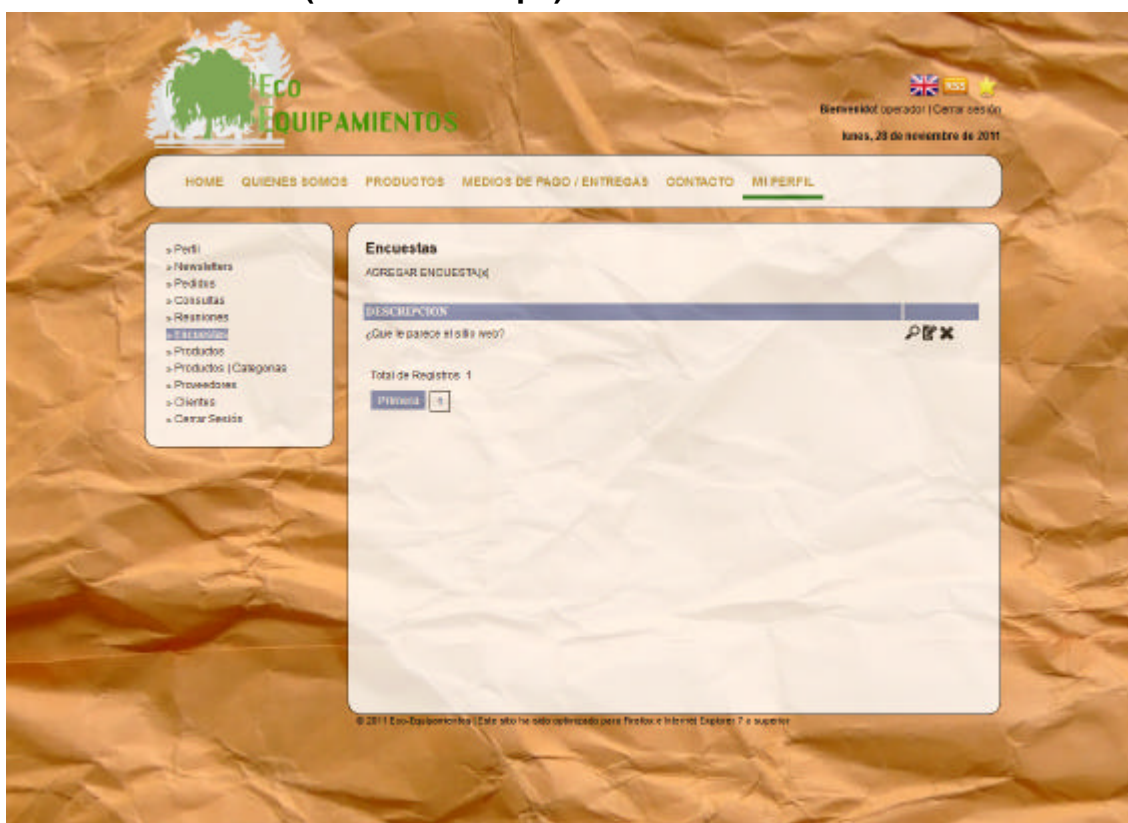

	ECO-EQUIPAMIENTOS			AÑO 2011
	Alumno: Cafferata, Juan Pablo	Legajo: 7296		
	Sede: Lomas	Comisión: 5°A	Turno: Noche	

1.2.35.2.2 Interfaz 2 (encuestas_agregar.aspx)

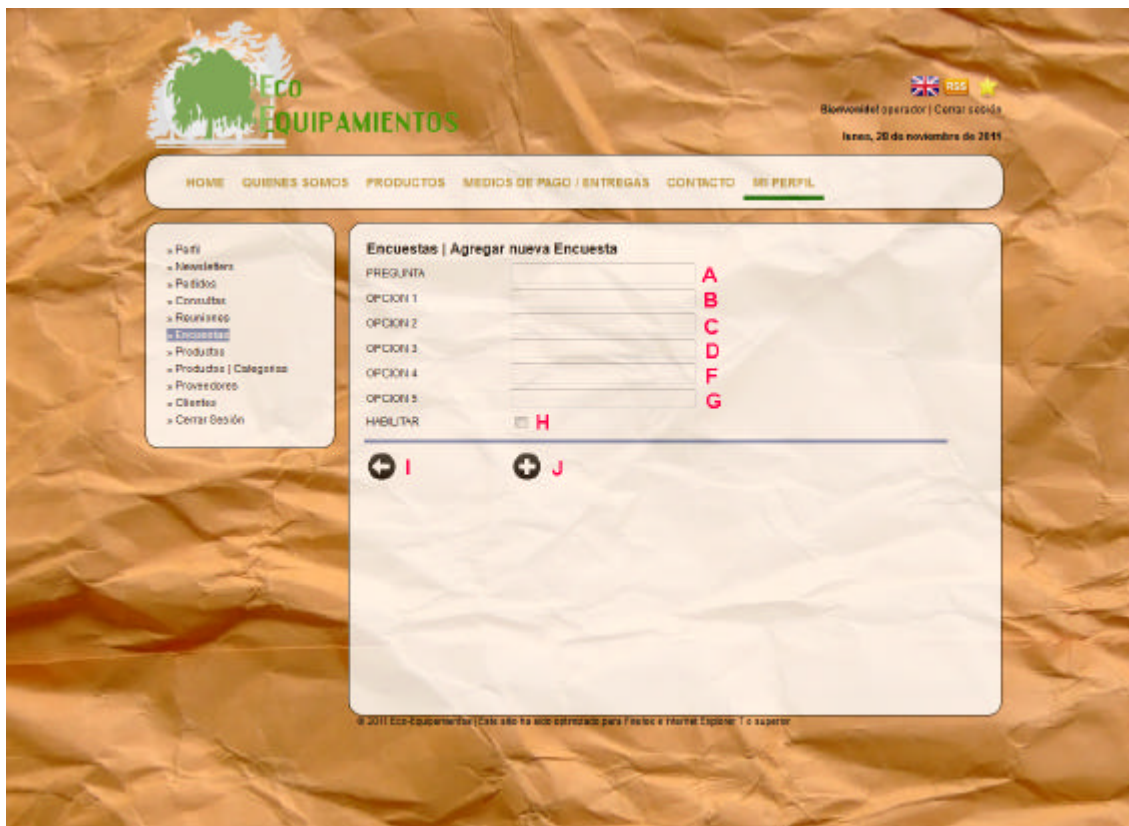

	ECO-EQUIPAMIENTOS			AÑO 2011
	Alumno: Cafferata, Juan Pablo	Legajo: 7296		
	Sede: Lomas	Comisión: 5°A	Turno: Noche	

1.2.35.2.3 Interfaz 3 (encuestas_detalle.aspx)

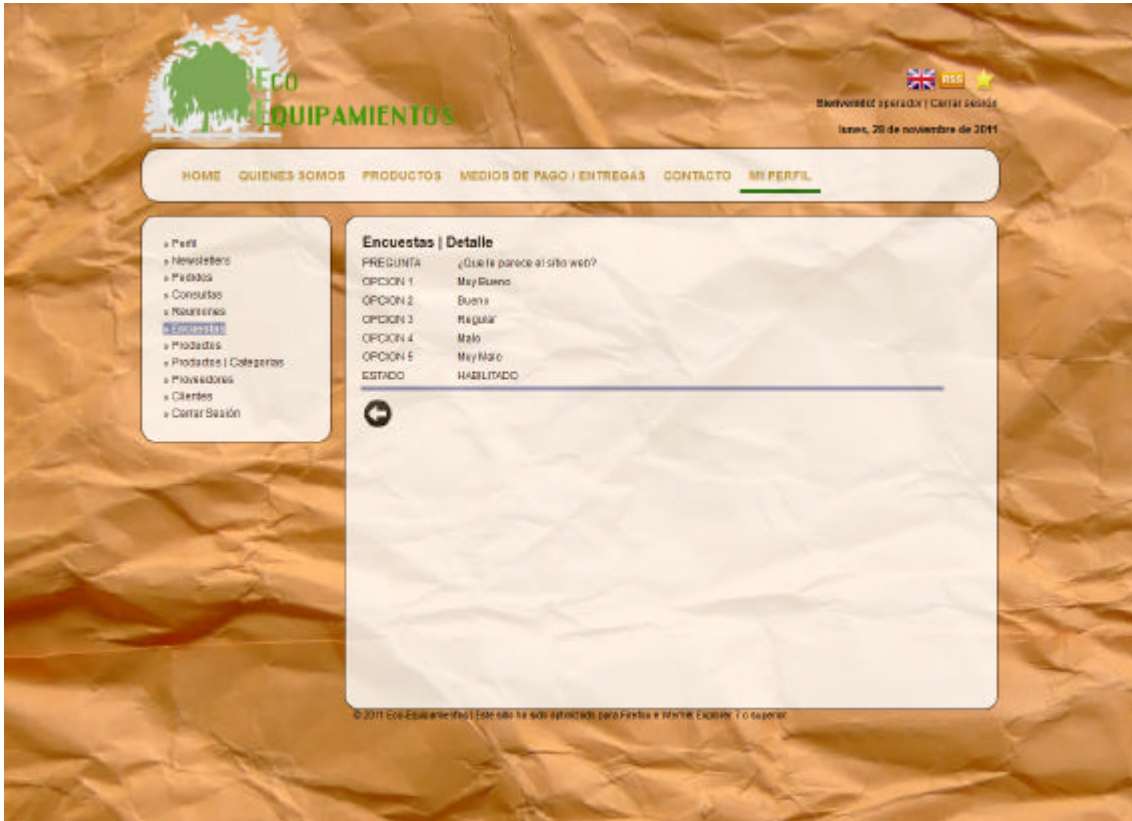

	ECO-EQUIPAMIENTOS			AÑO 2011
	Alumno: Cafferata, Juan Pablo	Legajo: 7296		
	Sede: Lomas	Comisión: 5°A	Turno: Noche	

1.2.35.3 Controles pertenecientes a la Interfaz 2

Nombre	Descripción	Control	Tabla / Campo / BDD
A: txt_pregunta	Permite el ingreso del usuario.	TextBox	Encuestas / Pregunta / Equipamientos
B: txt_Opcion1	Permite el ingreso de la contraseña del usuario.		Encuestas / Opcion1 / Equipamientos
C: txt_Opcion2	Permite el ingreso de la contraseña del usuario.		Encuestas / Opcion2 / Equipamientos
D: txt_Opcion3	Permite seleccionar una provincia		Encuestas / Opcion3 / Equipamientos
E: txt_Opcion4	Permite seleccionar una localidad		Encuestas / Opcion4 / Equipamientos
F: txt_Opcion5	Permite el ingreso del código postal	Encuestas / Opcion5 / Equipamientos	
G: check_habilitar	Permite seleccionar si está habilitado o no.	CheckBoxList	Encuestas / Habilitado / Equipamientos
H: Btn_Volver	Botón que redirecciona a encuestas.aspx	HyperLink	-
I: Btn_Agregar	Botón que ejecuta el alta	ImageButton	-

1.2.35.4 Referencias Cruzadas

Referencias Cruzadas					
Ref.	Función	Cat.	Atributo	Detalle	Cat.
R.1	ValidarDatos	Oculto	Datos a validar.	0.1 seg	Obligatoria
R.2	ModificarBase	Oculto	Query	1 seg	Obligatoria
R.3	ConsultarBase	Oculto	Query	1 seg	Obligatoria
R.4	AsentarMovimiento	Oculto	Datos del movimiento.	1 seg	Obligatoria
R.7	ActualizarDV	Oculto	String	2 seg	Obligatoria
R.8	ActualizarDVH	Oculto	String	1 seg	Obligatoria
R.9	ActualizarDVV	Oculto	string	1 seg	Obligatoria
R.10	CompletarFormulario	Oculto	Datos del Formulario.	0.4 seg	Obligatoria
R.19	AsignarResultados	Visible	Datos de la encuesta.	0.2 seg	Opcional

	ECO-EQUIPAMIENTOS			AÑO 2011
	Alumno: Cafferata, Juan Pablo	Legajo: 7296		
	Sede: Lomas	Comisión: 5°A	Turno: Noche	

1.2.35.5 Mensajes de Error

1.2.35.5.1 [ERR. 1001] El sistema informa que no ha podido acceder a la base de datos.

 [ERR. 1001] El sistema informa que no ha podido acceder a la base de datos.

1.2.35.5.2 [ERR. 1004] El sistema informa que se han ingresado datos erróneos en el formulario

 [ERR.1004] El sistema informa que se han ingresado datos erróneos en el formulario.

1.2.35.5.3 [ERR. 1075] El sistema informa que no ha podido listar las encuestas

 [ERR.1075] El sistema informa que no ha podido listar las encuestas

1.2.35.5.4 [ERR.1076] El sistema informa que no ha podido registrar la nueva encuesta en la base de datos.

 [ERR.1076] El sistema informa que no ha podido registrar la nueva encuesta en la base de datos.

1.2.35.5.5 [ERR.1077] El sistema informa que no ha podido ser almacenado el movimiento de “alta de Encuesta” en la Bitácora.

 [ERR.1077] El sistema informa que no ha podido ser almacenado el movimiento de “alta de Encuesta” en la Bitácora.

	ECO-EQUIPAMIENTOS			AÑO 2011
	Alumno: Cafferata, Juan Pablo	Legajo: 7296		
	Sede: Lomas	Comisión: 5ªA	Turno: Noche	

1.2.36CU-005-002 Baja de Encuesta

1.2.36.1 Descripción

Caso de Uso: Baja de Encuesta	
Código: CU-005-002	
Tipo: Concreto / Primario.	
Propósito: Permitir dar de baja a una encuesta del sistema.	
Actores: Administrador, Operador	
Referencias Cruzadas: R.2; R.3; R.4; R.7; R.8; R.9; R.20;	
Resumen: El usuario accede al módulo de encuestas con el fin de dar de baja a una encuesta determinada.	
Incluye: Caso de Uso: Log-In	
Extiende:	
Pre-Condiciones:	
<ol style="list-style-type: none"> 1. El usuario deberá estar logueado en el sistema. 2. El usuario deberá querer dar de baja una encuesta. 3. La encuesta a eliminar deberá existir en el sistema. 	
Post-Condiciones:	
<ol style="list-style-type: none"> 1. La encuesta ha sido dado de baja correctamente. 2. Se ha registrado dicha acción en la bitácora. 	
Curso Normal	
Acción de los Actores	Respuesta del Sistema
1. El usuario ingresa al módulo de encuestas. (Interfaz 1)	2. El sistema muestra la página correspondiente al módulo de encuestas, listando en el todas las encuestas registradas en el sistema junto a las operaciones disponibles para realizar sobre las mismas.
3. El usuario selecciona la opción "Baja de Encuesta" de aquella encuesta que desea dar de baja. (Control A)	4. El sistema solicita una confirmación de la baja a efectuar.
5. El usuario confirma la baja de la encuesta seleccionada.	6. El sistema elimina la encuesta de la base de datos.
	7. El sistema actualiza los dígitos verificadores de la tabla Encuestas
	8. El sistema registra la acción en la bitácora.
	9. El sistema actualiza los dígitos verificadores de la tabla bitácora.
	10. El sistema informa al cliente la confirmación de la acción.
Curso Alternativo	
Acción de los Actores	Respuesta del Sistema
	2.1 El sistema informa que no ha podido acceder a la base de datos. [ERR.1001]
	2.2 El sistema informa que no ha podido listar las encuestas. [ERR.1075]
	6.1 El sistema informa que no ha podido eliminar la encuesta. [ERR.1078]

	ECO-EQUIPAMIENTOS			AÑO 2011
	Alumno: Cafferata, Juan Pablo	Legajo: 7296		
	Sede: Lomas	Comisión: 5°A	Turno: Noche	

8.1 El sistema informa que no ha podido ser almacenado el movimiento “Baja de Encuesta” en la Bitácora. [ERR.1079]

1.2.36.2 Interfaces

1.2.36.2.1 Interfaz 1 (encuestas.aspx)

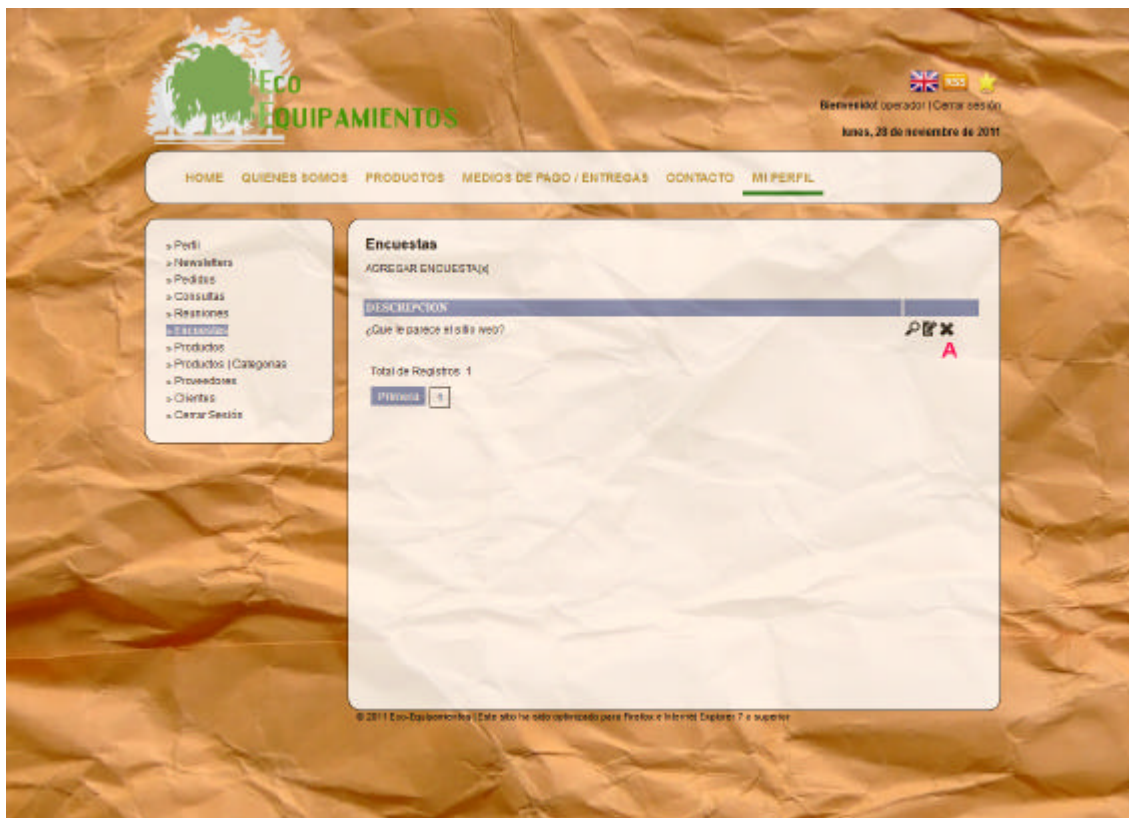

1.2.36.3 Controles pertenecientes a la Interfaz 1

Nombre	Descripción	Control	Tabla / Campo / BDD
A: btn_eliminar	Permite ejecutar la baja.	HyperLink	-

	ECO-EQUIPAMIENTOS			AÑO 2011
	Alumno: Cafferata, Juan Pablo	Legajo: 7296		
	Sede: Lomas	Comisión: 5°A	Turno: Noche	

1.2.36.4 Referencias Cruzadas

Referencias Cruzadas					
Ref.	Función	Cat.	Atributo	Detalle	Cat.
R.2	ModificarBase	Oculto	Query	1 seg	Obligatoria
R.3	ConsultarBase	Oculto	Query	1 seg	Obligatoria
R.4	AsentarMovimiento	Oculto	Datos del movimiento.	1 seg	Obligatoria
R.7	ActualizarDV	Oculto	String	2 seg	Obligatoria
R.8	ActualizarDVH	Oculto	String	1 seg	Obligatoria
R.9	ActualizarDVV	Oculto	string	1 seg	Obligatoria
R.20	EliminarResultados	Visible	Datos de la encuesta.	0.2 seg	Opcional

1.2.36.5 Mensajes de Error

1.2.36.5.1 [ERR. 1001] El sistema informa que no ha podido acceder a la base de datos.

 [ERR. 1001] El sistema informa que no ha podido acceder a la base de datos.

1.2.36.5.2 [ERR. 1075] El sistema informa que no ha podido listar las encuestas

 [ERR.1075] El sistema informa que no ha podido listar las encuestas

1.2.36.5.3 [ERR. 1078] El sistema informa que no ha podido eliminar la encuesta

 [ERR.1078] El sistema informa que no ha podido eliminar la encuesta.

1.2.36.5.4 [ERR. 1079] El sistema informa que no ha podido ser almacenado el movimiento "Baja de Encuesta" en la Bitácora.

 [ERR.1079] El sistema informa que no ha podido ser almacenado el movimiento "Baja de Encuesta" en la Bitácora.

	ECO-EQUIPAMIENTOS			AÑO 2011
	Alumno: Cafferata, Juan Pablo	Legajo: 7296		
	Sede: Lomas	Comisión: 5ªA	Turno: Noche	

1.2.37CU-005-003 Modificación de Encuesta

1.2.37.1 Descripción

Caso de Uso: Modificación de Encuesta	
Código: CU-005-003	
Tipo: Concreto / Primario.	
Propósito: Permitir modificar una encuesta del sistema.	
Actores: Administrador, Operador	
Referencias Cruzadas: R.1; R.2; R.3; R.4; R.7; R.8; R.9; R.10; R.19; R.20	
Resumen: El usuario accede al módulo de encuestas con el fin de editar una encuesta determinada.	
Incluye: Caso de Uso: Log-In	
Extiende:	
Pre-Condiciones:	
<ol style="list-style-type: none"> 1. El usuario deberá estar logueado en el sistema. 2. El usuario deberá querer editar una encuesta. 3. La encuesta a modificar deberá existir en el sistema. 	
Post-Condiciones:	
<ol style="list-style-type: none"> 1. La encuesta ha sido modificada correctamente en el sistema 2. Se ha registrado dicha acción en la bitácora. 	
Curso Normal	
Acción de los Actores	Respuesta del Sistema
1. El usuario ingresa al módulo de encuestas. (Interfaz 1)	2. El sistema muestra la página correspondiente al módulo de encuestas, listando en el todos los encuestas registrados en el sistema junto a las operaciones disponibles para realizar sobre las mismas.
3. El usuario selecciona la opción "Modificación de Encuesta" de aquella encuesta que desea editar. (Interfaz 2)	4. El sistema abre una nueva pantalla con toda la información asociada a la encuesta.
5. El usuario edita la información que desea y a continuación presiona el botón "Modificar" (Controles A hasta G)	6. El sistema valida los datos ingresados por el usuario.
	7. El sistema modifica la encuesta de la base de datos.
	8. El sistema actualiza los dígitos verificadores de la tabla Encuestas
	9. El sistema registra la acción en la bitácora.
	10. El sistema actualiza los dígitos verificadores de la tabla bitácora.
	11. El sistema redirecciona al detalle de la encuesta (Interfaz 3)
Curso Alternativo	
Acción de los Actores	Respuesta del Sistema
	2.1 El sistema informa que no ha podido acceder a la base de datos. [ERR.1001]
	2.2 El sistema informa que no ha podido listar las encuestas. [ERR.1075]

	ECO-EQUIPAMIENTOS			AÑO 2011
	Alumno: Cafferata, Juan Pablo	Legajo: 7296		
	Sede: Lomas	Comisión: 5°A	Turno: Noche	

	6.1 El sistema informa que se han ingresado datos erróneos en el formulario. [ERR.1004]
	9.1 El sistema informa que no ha podido ser almacenado el movimiento "Modificación de Encuesta" en la Bitácora. [ERR.1080]

1.2.37.2 Interfaces

1.2.37.2.1 Interfaz 1 (encuestas.aspx)

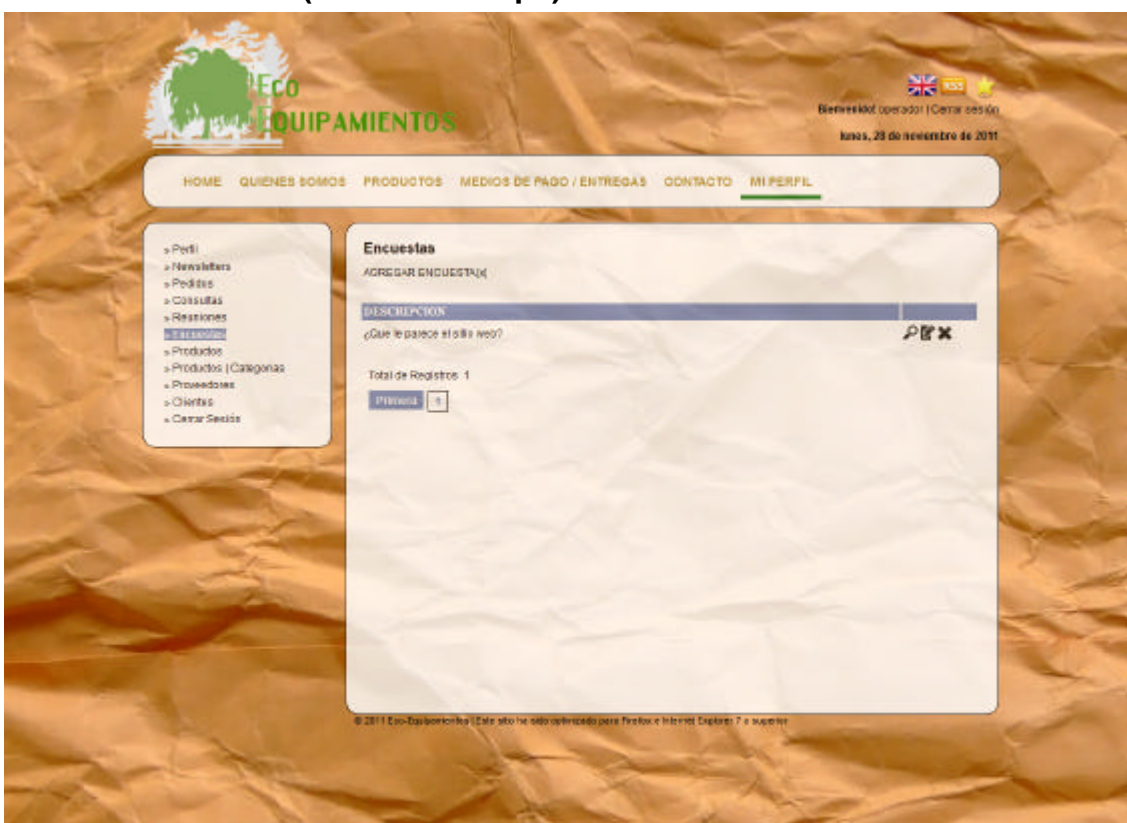

	ECO-EQUIPAMIENTOS			AÑO 2011
	Alumno: Cafferata, Juan Pablo	Legajo: 7296		
	Sede: Lomas	Comisión: 5°A	Turno: Noche	

1.2.37.2.2 Interfaz 2 (encuestas_editar.aspx)

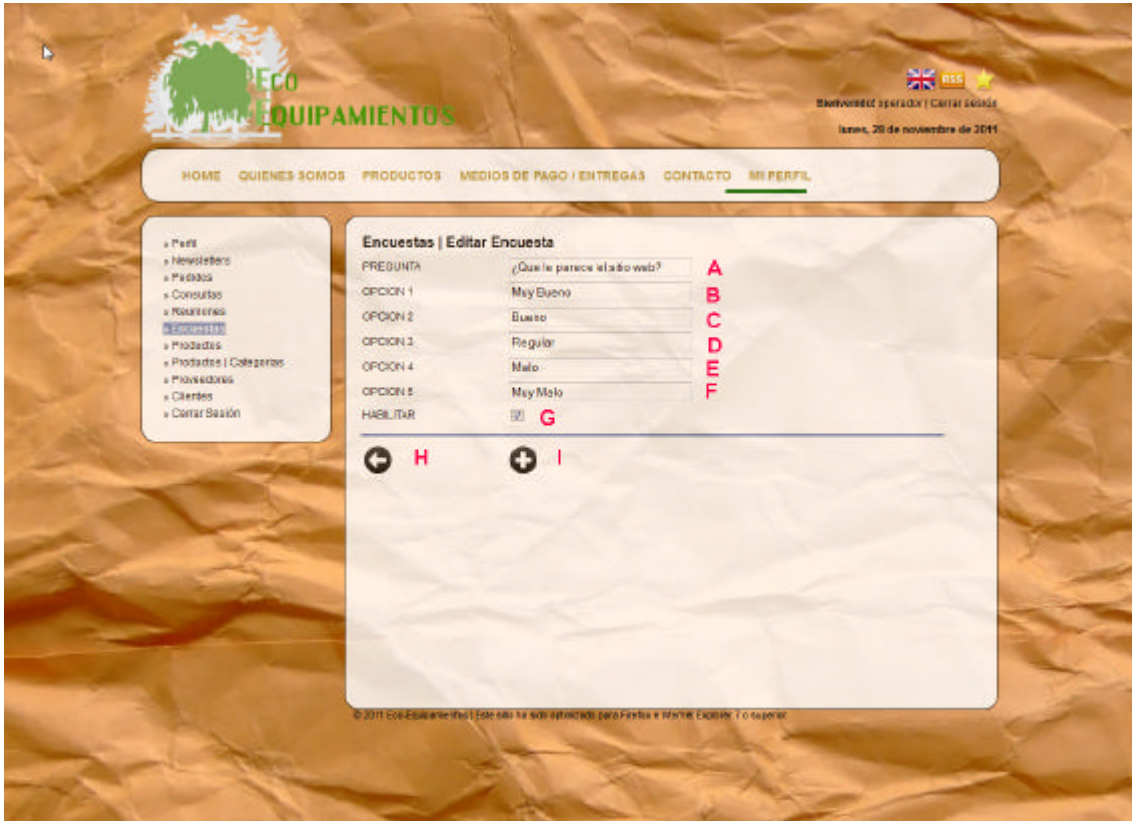

	ECO-EQUIPAMIENTOS			AÑO 2011
	Alumno: Cafferata, Juan Pablo	Legajo: 7296		
	Sede: Lomas	Comisión: 5°A	Turno: Noche	

1.2.37.2.3 Interfaz 3 (encuestas_detalle.aspx)

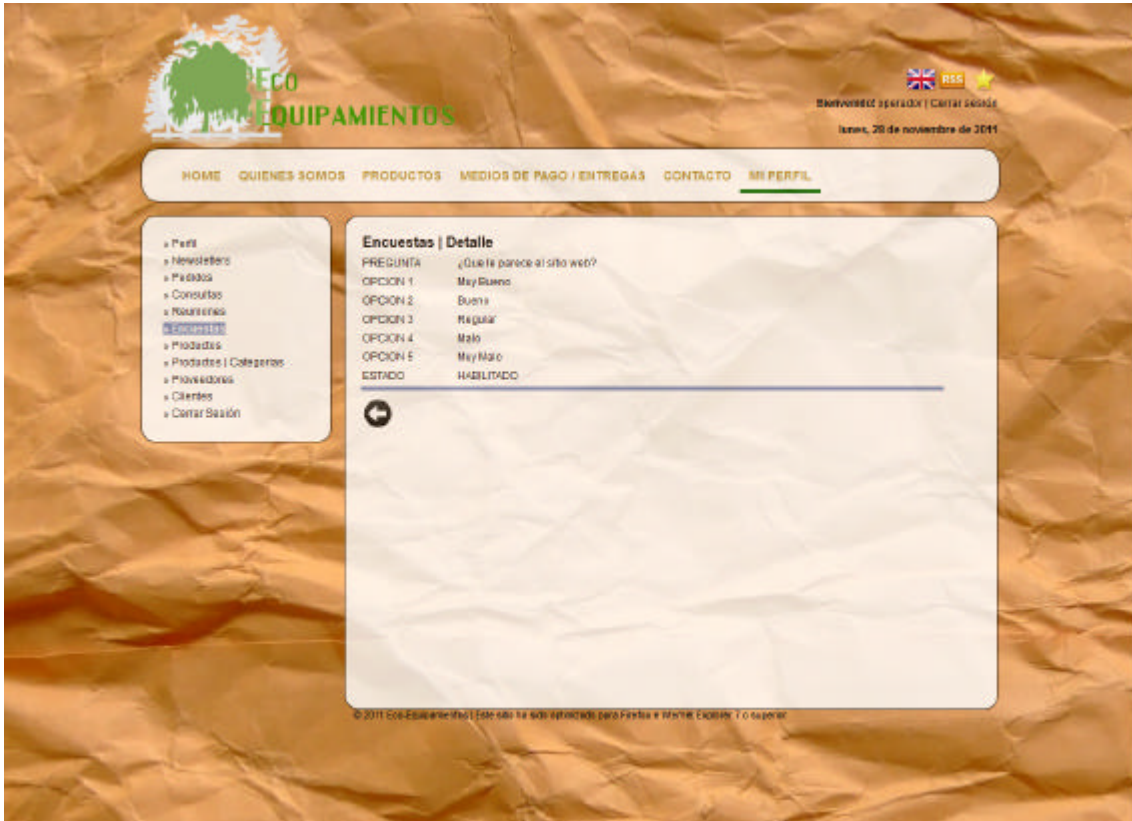

	ECO-EQUIPAMIENTOS			AÑO 2011
	Alumno: Cafferata, Juan Pablo		Legajo: 7296	
	Sede: Lomas	Comisión: 5°A	Turno: Noche	

1.2.37.3 Controles pertenecientes a la Interfaz 2

Nombre	Descripción	Control	Tabla / Campo / BDD
A: txt_pregunta	Permite el ingreso del usuario.	TextBox	Encuestas / Pregunta / Equipamientos
B: txt_Opcion1	Permite el ingreso de la contraseña del usuario.		Encuestas / Opcion1 / Equipamientos
C: txt_Opcion2	Permite el ingreso de la contraseña del usuario.		Encuestas / Opcion2 / Equipamientos
D: txt_Opcion3	Permite seleccionar una provincia		Encuestas / Opcion3 / Equipamientos
E: txt_Opcion4	Permite seleccionar una localidad		Encuestas / Opcion4 / Equipamientos
F: txt_Opcion5	Permite el ingreso del código postal	Encuestas / Opcion5 / Equipamientos	
G: check_habilitar	Permite seleccionar si está habilitado o no.	CheckBoxList	Encuestas / Habilitado / Equipamientos
H: Btn_Volver	Botón que redirecciona a encuestas.aspx	HyperLink	-
I: Btn_Agregar	Botón que ejecuta el alta	ImageButton	-

1.2.37.4 Referencias Cruzadas

Referencias Cruzadas					
Ref.	Función	Cat.	Atributo	Detalle	Cat.
R.1	ValidarDatos	Oculto	Datos a validar.	0.1 seg	Obligatoria
R.2	ModificarBase	Oculto	Query	1 seg	Obligatoria
R.3	ConsultarBase	Oculto	Query	1 seg	Obligatoria
R.4	AsentarMovimiento	Oculto	Datos del movimiento.	1 seg	Obligatoria
R.7	ActualizarDV	Oculto	String	2 seg	Obligatoria
R.8	ActualizarDVH	Oculto	String	1 seg	Obligatoria
R.9	ActualizarDVV	Oculto	string	1 seg	Obligatoria
R.10	CompletarFormulario	Oculto	Datos del Formulario.	0.4 seg	Obligatoria
R.19	AsignarResultados	Visible	Datos de la encuesta.	0.2 seg	Opcional
R.20	EliminarResultados	Visible	Datos de la encuesta.	0.2 seg	Opcional

	ECO-EQUIPAMIENTOS			AÑO 2011
	Alumno: Cafferata, Juan Pablo	Legajo: 7296		
	Sede: Lomas	Comisión: 5°A	Turno: Noche	

1.2.37.5 Mensajes de Error

1.2.37.5.1 [ERR. 1001] El sistema informa que no ha podido acceder a la base de datos.

 [ERR. 1001] El sistema informa que no ha podido acceder a la base de datos.

1.2.37.5.2 [ERR. 1002] El sistema informa que no ha podido listar los Usuarios del sistema.

 [ERR. 1002] El sistema informa que no ha podido listar los Usuarios del sistema.

1.2.37.5.4 [ERR. 1004] El sistema informa que se han ingresado datos erróneos en el formulario

 [ERR.1004] El sistema informa que se han ingresado datos erróneos en el formulario.

1.2.37.5.5 [ERR. 1009] El sistema informa que no ha podido ser almacenado el movimiento “Modificación de Usuario” en la Bitácora.

 [ERR.1009] El sistema informa que no ha podido ser almacenado el movimiento “Modificación de Usuario” en la Bitácora

	ECO-EQUIPAMIENTOS			AÑO 2011
	Alumno: Cafferata, Juan Pablo	Legajo: 7296		
	Sede: Lomas	Comisión: 5°A	Turno: Noche	

1.2.38CU-005-004 Consulta de Encuesta

1.2.38.1 Descripción

Caso de Uso: Consulta de Encuesta	
Código: CU-005-004	
Tipo: Concreto / Primario.	
Propósito: Permitir consultar una encuesta.	
Actores: Administrador, Operador	
Referencias Cruzadas: R.3	
Resumen: El usuario accede al módulo de encuestas con el fin de buscar información acerca de una encuesta determinada.	
Incluye: Caso de Uso: Log-In	
Extiende:	
Pre-Condiciones: <ol style="list-style-type: none"> 1. El usuario deberá estar logueado en el sistema. 2. El usuario deberá querer consultar una encuesta. 3. La encuesta a buscar deberá existir en el sistema. 	
Post-Condiciones: <ol style="list-style-type: none"> 1. La consulta ha sido consultado correctamente. 	
Curso Normal	
Acción de los Actores	Respuesta del Sistema
1. El usuario ingresa al módulo de encuestas. (Interfaz 1)	2. El sistema muestra la página correspondiente al módulo de encuestas, listando en el todas las encuestas registradas en el sistema junto a las operaciones disponibles para realizar sobre las mismas.
3. El usuario selecciona la opción "Consultar Encuesta" de aquella encuesta que desea consultar su detalle. (Interfaz 2)	4. El sistema abre una nueva pantalla con toda la información asociada a la encuesta pertinente. (Controles A hasta G)
	5. El sistema informa al usuario la confirmación de la acción.
Curso Alternativo	
Acción de los Actores	Respuesta del Sistema
	2.1 El sistema informa que no ha podido acceder a la base de datos. [ERR.1001]
	2.2 El sistema informa que no ha podido listar las encuestas. [ERR.1075]
	4.1 El sistema informa que hubo un error al tratar de consultar una encuesta. [ERR.1081]

	ECO-EQUIPAMIENTOS			AÑO 2011
	Alumno: Cafferata, Juan Pablo	Legajo: 7296		
	Sede: Lomas	Comisión: 5°A	Turno: Noche	

1.2.42.2 Interfaces

1.2.38.2.1 Interfaz 1 (encuestas.aspx)

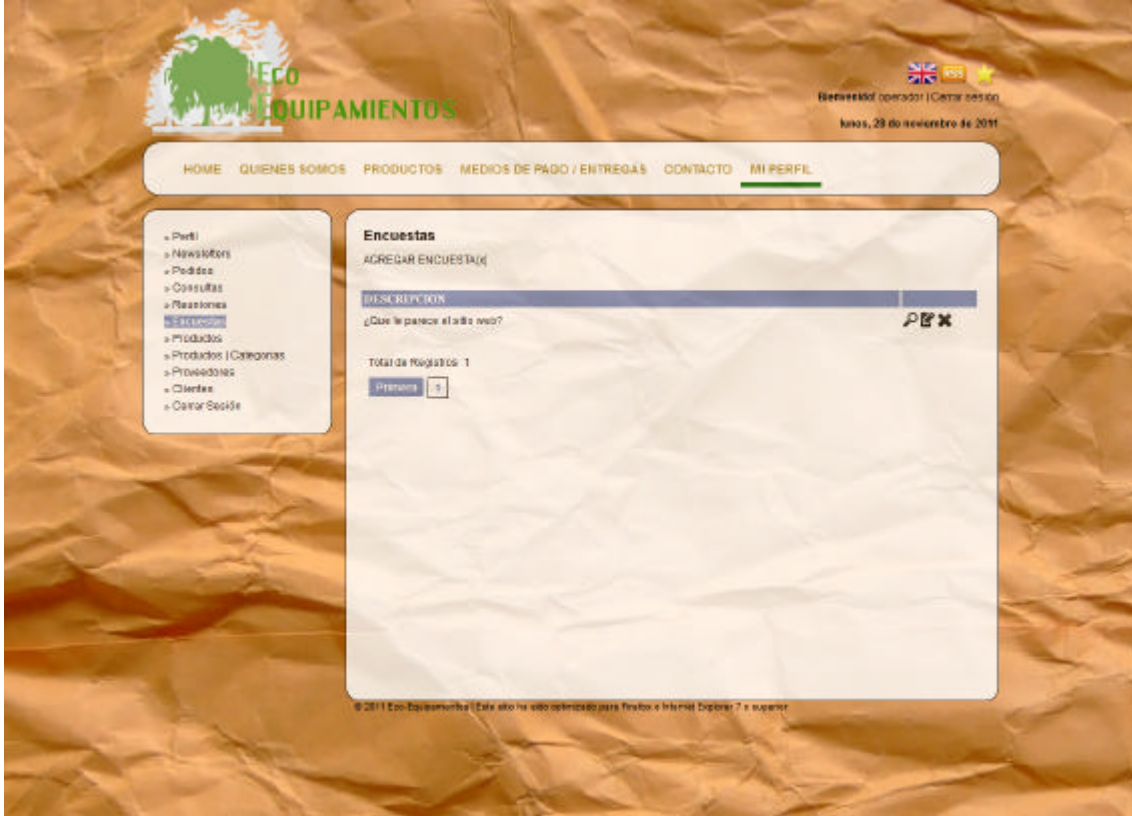

	ECO-EQUIPAMIENTOS			AÑO 2011
	Alumno: Cafferata, Juan Pablo	Legajo: 7296		
	Sede: Lomas	Comisión: 5ªA	Turno: Noche	

1.2.38.2 Interfaz 2 (encuestas_detalle.aspx)

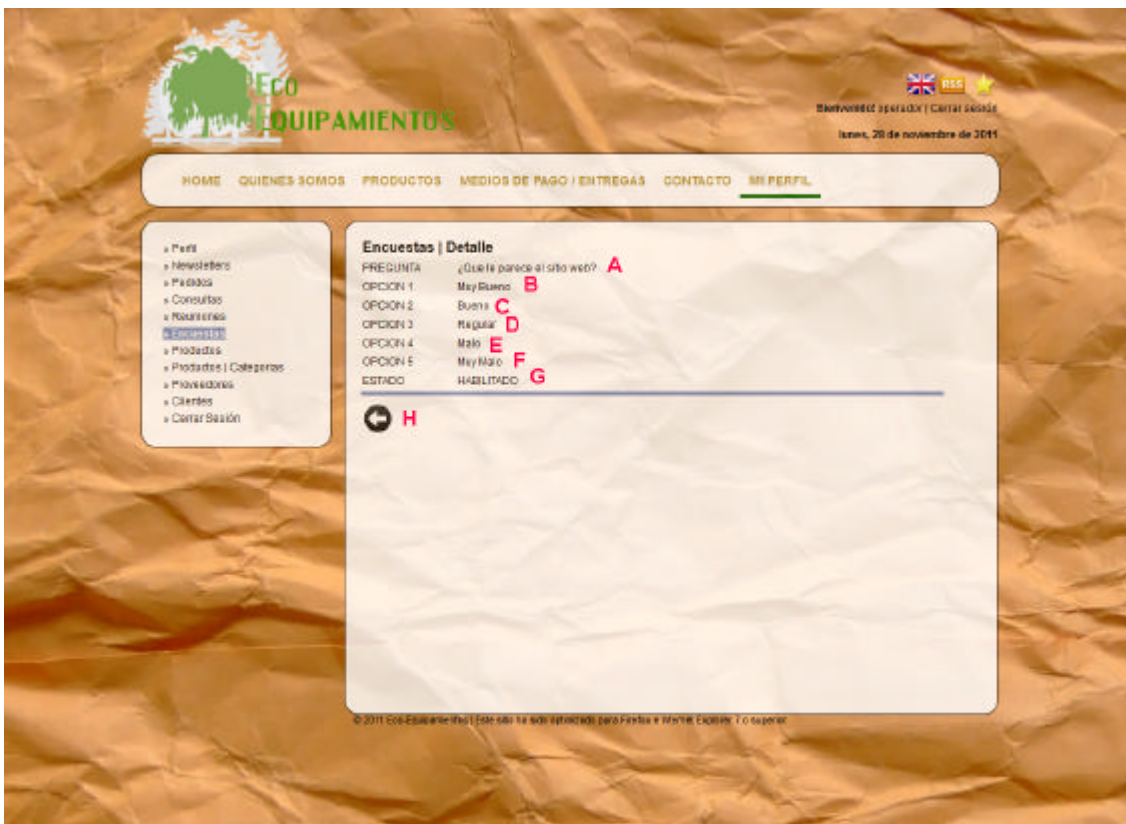

1.2.38.3 Controles pertenecientes a la Interfaz 2

Nombre	Descripción	Control	Tabla / Campo / BDD
A: lbl_pregunta	Permite visualizar la pregunta	Label	Encuesta / Pregunta / Equipamientos
B: lbl_op1	Permite visualizar la opción 1		Encuesta / Opcion1 / Equipamientos
C: lbl_op2	Permite visualizar la opción 2		Encuesta / Opcion2 / Equipamientos
D: lbl_op3	Permite visualizar la opción 3		Encuesta / Opcion3 / Equipamientos
E: lbl_op4	Permite visualizar la opción 4		Encuesta / Opcion4 / Equipamientos
F: lbl_op5	Permite visualizar la opción 5		Encuesta / Opcion5 / Equipamientos
G: lbl_estado	Permite visualizar el estado.	HyperLink	Encuesta / Habilitado / Equipamientos
H: Btn_Volver	Botón que redirecciona a encuestas.aspx		-

	ECO-EQUIPAMIENTOS			AÑO 2011
	Alumno: Cafferata, Juan Pablo	Legajo: 7296		
	Sede: Lomas	Comisión: 5°A	Turno: Noche	

1.2.38.4 Referencias Cruzadas

Referencias Cruzadas					
Ref.	Función	Cat.	Atributo	Detalle	Cat.
R.3	ConsultarBase	Oculto	Query	1 seg	Obligatoria

1.2.38.5 Mensajes de Error

1.2.38.5.1 [ERR. 1001] El sistema informa que no ha podido acceder a la base de datos.

 [ERR. 1001] El sistema informa que no ha podido acceder a la base de datos.

1.2.38.5.2 [ERR. 1075] El sistema informa que no ha podido listar las encuestas

 [ERR.1075] El sistema informa que no ha podido listar las encuestas

1.2.38.5.3 [ERR. 1081] El sistema informa que hubo un error al tratar de consultar una encuesta.

 [ERR.1081] El sistema informa que hubo un error al tratar de consultar una encuesta.

	ECO-EQUIPAMIENTOS			AÑO 2011
	Alumno: Cafferata, Juan Pablo	Legajo: 7296		
	Sede: Lomas	Comisión: 5°A	Turno: Noche	

1.2.39CU-006-001 Alta de Perfil

1.2.39.1 Descripción

Caso de Uso: Alta de Perfil	
Código: CU-006-001	
Tipo: Concreto / Primario.	
Propósito: Permitir dar de alta un perfil.	
Actores: Administrador.	
Referencias Cruzadas: R.1; R.2; R.3; R.4; R.7; R.8; R.9; R.10; R.15; R.18	
Resumen: El administrador accede al módulo de perfiles con el fin de dar de alta un nuevo perfil.	
Incluye: Caso de Uso: Log-In	
Extiende:	
Pre-Condiciones:	
<ol style="list-style-type: none"> 1. El administrador deberá estar logueado en el sistema. 2. El administrador deberá querer dar de alta un perfil. 	
Post-Condiciones:	
<ol style="list-style-type: none"> 1. El perfil ha sido dado de alta correctamente en el sistema. 2. Se ha registrado dicha acción en la bitácora. 	
Curso Normal	
Acción de los Actores	Respuesta del Sistema
1. El administrador ingresa al módulo de perfiles. (Interfaz 1)	2. El sistema muestra la página correspondiente al módulo de perfiles, listando en el todos los perfiles registrados en el sistema junto a las operaciones disponibles para realizar sobre las mismas.
3. El administrador selecciona la opción "Alta de Perfil".	4. El sistema muestra la página correspondiente al Alta de Perfil. Ésta contiene el formulario para el alta pertinente. (Interfaz 2)
5. El administrador completa el formulario arrojado y envía el alta. (Controles A hasta E)	6. El sistema valida los datos ingresados por el administrador.
	7. El sistema registra en la base de datos el nuevo perfil.
	8. El sistema actualiza los dígitos verificadores de la tabla Perfiles.
	9. El sistema registra la acción en la bitácora.
	10. El sistema actualiza los dígitos verificadores de la tabla bitácora.
	11. El sistema redirecciona al detalle del perfil. (Interfaz 3)
Curso Alternativo	
Acción de los Actores	Respuesta del Sistema
	2.1 El sistema informa que no ha podido acceder a la base de datos. [ERR.1001]
	2.2 El sistema informa que no ha podido listar los perfiles. [ERR.1082]
	6.1 El sistema informa que se han ingresado datos erróneos en el formulario. [ERR.1004]

	ECO-EQUIPAMIENTOS			AÑO 2011
	Alumno: Cafferata, Juan Pablo	Legajo: 7296		
	Sede: Lomas	Comisión: 5°A	Turno: Noche	

	7.1 El sistema informa que no ha podido registrar el nuevo perfil en la base de datos. [ERR.1083]
	8.1 El sistema informa que no ha podido ser almacenado el movimiento de "alta de Perfil" en la Bitácora. [ERR.1084]

1.2.39.2 Interfaces

1.2.39.2.1 Interfaz 1 (familias.aspx)

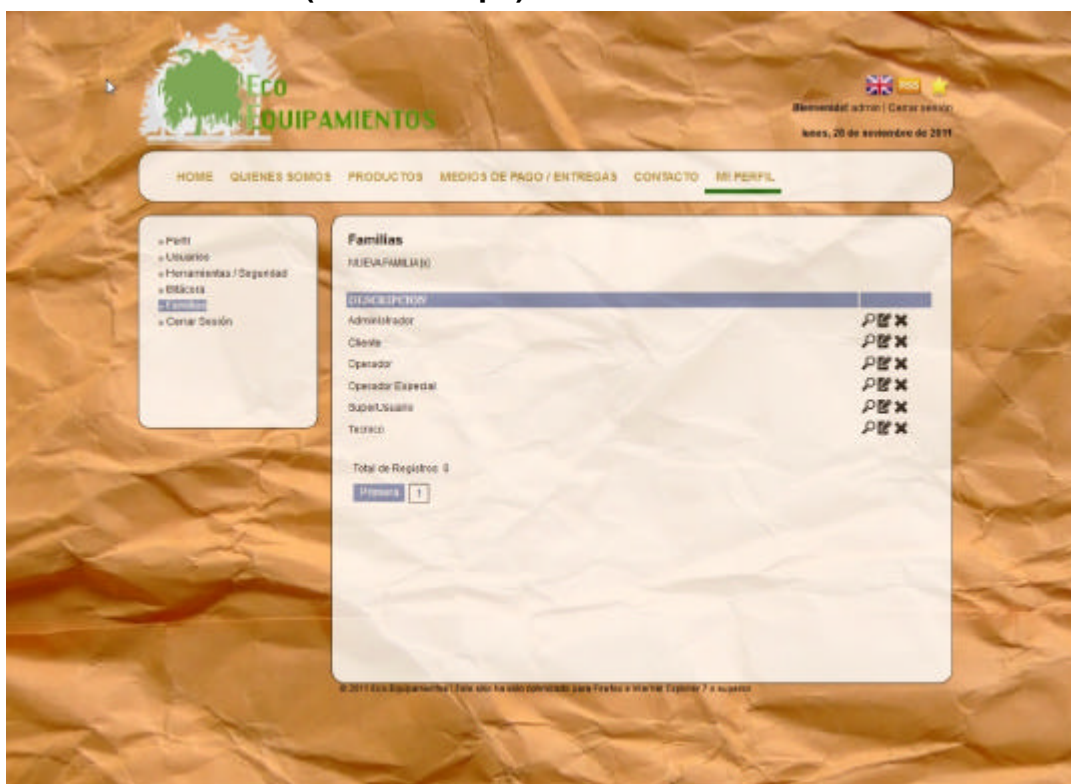

	ECO-EQUIPAMIENTOS			AÑO 2011
	Alumno: Cafferata, Juan Pablo	Legajo: 7296		
	Sede: Lomas	Comisión: 5°A	Turno: Noche	

1.2.39.2.2 Interfaz 2 (familias_agregar.aspx)

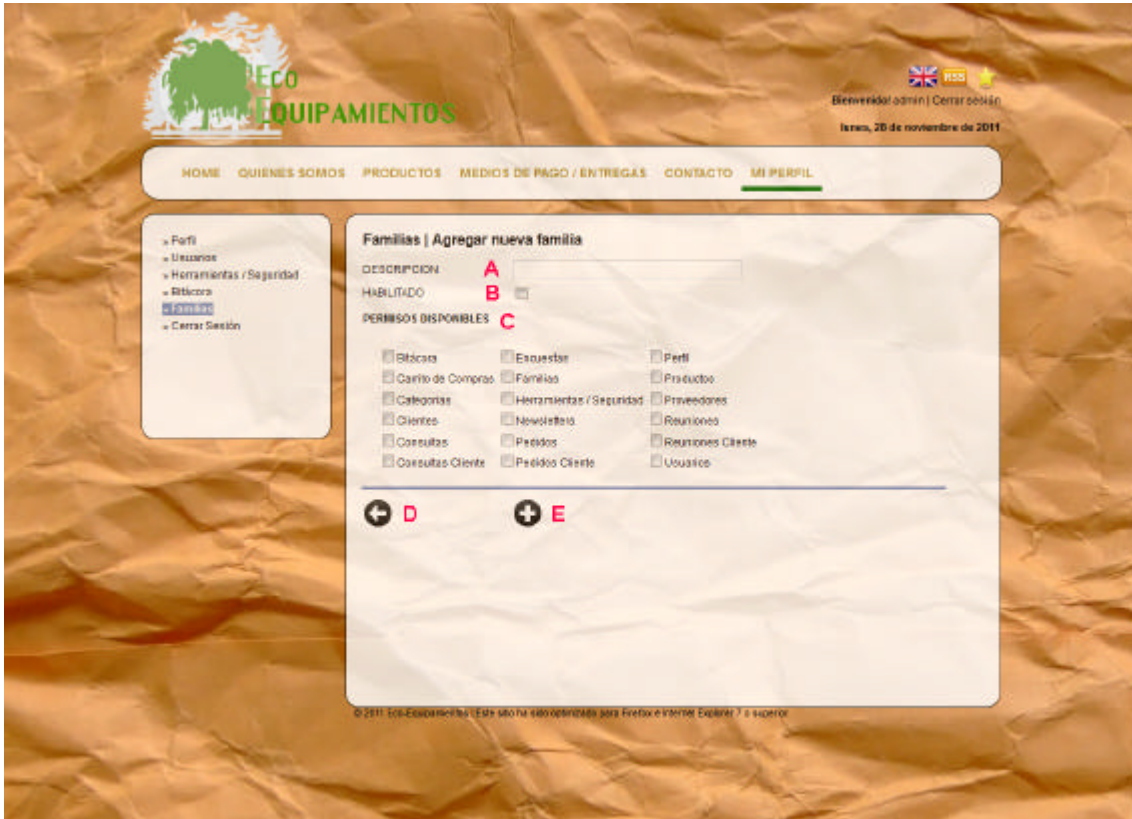

1.2.39.2.3 Interfaz 3 (familias_detalle.aspx)

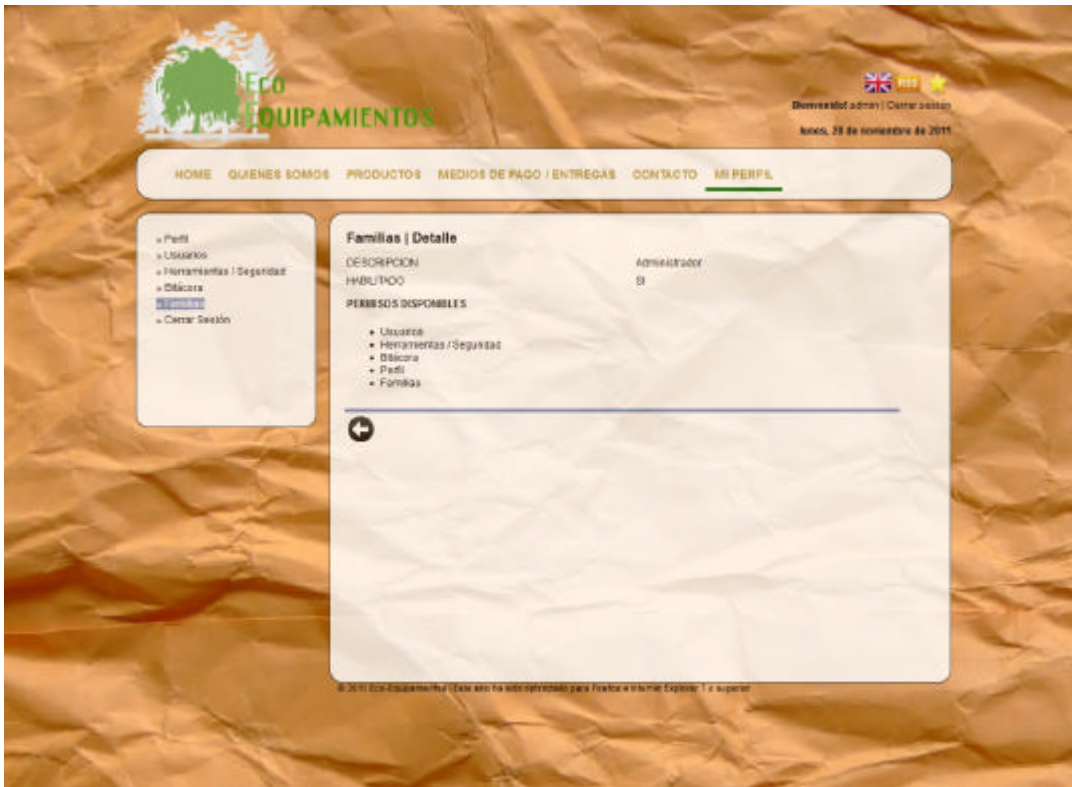

	ECO-EQUIPAMIENTOS			AÑO 2011
	Alumno: Cafferata, Juan Pablo	Legajo: 7296		
	Sede: Lomas	Comisión: 5°A	Turno: Noche	

1.2.39.3 Controles pertenecientes a la Interfaz 2

Nombre	Descripción	Control	Tabla / Campo / BDD
A: <code>txt_descripcion</code>	Permite el ingreso de la descripción	<code>TextBox</code>	<code>Familia/Descripcion / Equipamientos</code>
C: <code>CkPermisos</code>	Permite seleccionar los permisos	<code>CheckBoxList</code>	<code>Familia_Permisos/ id_Familia-id_Permisos/ Equipamientos</code>
B: <code>check_habilitar</code>	Permite seleccionar si está habilitado o no.	<code>CheckBox</code>	<code>Familia / Habilitado / Equipamientos</code>
D: <code>Btn_Volver</code>	Botón que redirecciona a familias.aspx	<code>HyperLink</code>	-
E: <code>Btn_Agregar</code>	Botón que ejecuta el alta	<code>ImageButton</code>	-

1.2.39.4 Referencias Cruzadas

Referencias Cruzadas					
Ref.	Función	Cat.	Atributo	Detalle	Cat.
R.1	ValidarDatos	Oculto	Datos a validar.	0.1 seg	Obligatoria
R.2	ModificarBase	Oculto	Query	1 seg	Obligatoria
R.3	ConsultarBase	Oculto	Query	1 seg	Obligatoria
R.4	AsentarMovimiento	Oculto	Datos del movimiento.	1 seg	Obligatoria
R.7	ActualizarDV	Oculto	String	2 seg	Obligatoria
R.8	ActualizarDVH	Oculto	String	1 seg	Obligatoria
R.9	ActualizarDVV	Oculto	string	1 seg	Obligatoria
R.10	CompletarFormulario	Oculto	Datos del Formulario.	0.4 seg	Obligatoria
R.15	AsignarPermisosFamilia	Visible	Cód. del permiso.	0.2 seg	Opcional
R.18	ValidarFamilia	Oculto	Datos de la familia.	0.4 seg	Obligatoria

	ECO-EQUIPAMIENTOS			AÑO 2011
	Alumno: Cafferata, Juan Pablo	Legajo: 7296		
	Sede: Lomas	Comisión: 5°A	Turno: Noche	

1.2.39.5 Mensajes de Error

1.2.39.5.1 [ERR. 1001] El sistema informa que no ha podido acceder a la base de datos.

[ERR. 1001] El sistema informa que no ha podido acceder a la base de datos.

1.2.39.5.2 [ERR. 1004] El sistema informa que se han ingresado datos erróneos en el formulario

[ERR.1004] El sistema informa que se han ingresado datos erróneos en el formulario.

1.2.39.5.3 [ERR. 1082] El sistema informa que no ha podido listar los perfiles

[ERR.1082] El sistema informa que no ha podido listar los perfiles

1.2.39.5.4 [ERR.1083] El sistema informa que no ha podido registrar el nuevo perfil en la base de datos.

[ERR.1083] El sistema informa que no ha podido registrar el nuevo perfil en la base de datos.

	ECO-EQUIPAMIENTOS			AÑO 2011
	Alumno: Cafferata, Juan Pablo		Legajo: 7296	
	Sede: Lomas	Comisión: 5°A	Turno: Noche	

	ECO-EQUIPAMIENTOS			AÑO 2011
	Alumno: Cafferata, Juan Pablo	Legajo: 7296		
	Sede: Lomas	Comisión: 5°A	Turno: Noche	

1.2.40CU-006-002 Baja de Perfil

1.2.40.1 Descripción

Caso de Uso: Baja de Perfil	
Código: CU-006-002	
Tipo: Concreto / Primario.	
Propósito: Permitir dar de baja a un perfil del sistema.	
Actores: Administrador.	
Referencias Cruzadas: R.2; R.3; R.4; R.7; R.8; R.9; R.10; R.17;	
Resumen: El Administrador accede al módulo de proveedores con el fin de dar de baja a un proveedor determinado.	
Incluye: Caso de Uso: Log-In	
Extiende:	
Pre-Condiciones:	
<ol style="list-style-type: none"> 1. El Administrador deberá estar logueado en el sistema. 2. El Administrador deberá querer dar de baja un perfil. 3. El perfil a eliminar deberá existir en el sistema. 	
Post-Condiciones:	
<ol style="list-style-type: none"> 1. El perfil ha sido dado de baja correctamente. 2. Se ha registrado dicha acción en la bitácora. 	
Curso Normal	
Acción de los Actores	Respuesta del Sistema
1. El administrador ingresa al módulo de perfiles. (Interfaz 1)	2. El sistema muestra la página correspondiente al módulo de perfiles, listando en el todos los perfiles registrados en el sistema junto a las operaciones disponibles para realizar sobre las mismas.
3. El Administrador selecciona la opción "Baja de Perfil" de aquel perfil que desea dar de baja. (Control A)	4. El sistema solicita una confirmación de la baja a efectuar.
5. El usuario confirma la baja del proveedor seleccionado.	6. El sistema elimina el Perfil de la base de datos.
	7. El sistema actualiza los dígitos verificadores de la tabla Perfiles.
	8. El sistema registra la acción en la bitácora.
	9. El sistema actualiza los dígitos verificadores de la tabla bitácora.
	10. El sistema informa al cliente la confirmación de la acción.
Curso Alternativo	
Acción de los Actores	Respuesta del Sistema
	2.1 El sistema informa que no ha podido acceder a la base de datos. [ERR.1001]
	2.2 El sistema informa que no ha podido listar los perfiles. [ERR.1082]
	6.1 El sistema informa que no ha podido eliminar el perfil. [ERR.1085]
	8.1 El sistema informa que no ha podido ser almacenado el movimiento "Baja de Perfil" en la Bitácora. [ERR.1086]

	ECO-EQUIPAMIENTOS			AÑO 2011
	Alumno: Cafferata, Juan Pablo	Legajo: 7296		
	Sede: Lomas	Comisión: 5°A	Turno: Noche	

1.2.40.2 Interfaces

1.2.40.2.1 Interfaz 1 (familias.aspx)



1.2.40.3 Controles pertenecientes a la Interfaz 1

Nombre	Descripción	Control	Tabla / Campo / BDD
A: btn_eliminar	Permite ejecutar la baja.	HyperLink	-

	ECO-EQUIPAMIENTOS			AÑO 2011
	Alumno: Cafferata, Juan Pablo	Legajo: 7296		
	Sede: Lomas	Comisión: 5°A	Turno: Noche	

1.2.40.4 Referencias Cruzadas

Referencias Cruzadas					
Ref.	Función	Cat.	Atributo	Detalle	Cat.
R.2	ModificarBase	Oculto	Query	1 seg	Obligatoria
R.3	ConsultarBase	Oculto	Query	1 seg	Obligatoria
R.4	AsentarMovimiento	Oculto	Datos del movimiento.	1 seg	Obligatoria
R.7	ActualizarDV	Oculto	String	2 seg	Obligatoria
R.8	ActualizarDVH	Oculto	String	1 seg	Obligatoria
R.9	ActualizarDVV	Oculto	string	1 seg	Obligatoria
R.10	CompletarFormulario	Oculto	Datos del Formulario.	0.4 seg	Obligatoria
R.17	EliminarPermisosFamilia	Visible	Cód. del permiso.	0.2 seg	Opcional

1.2.40.5 Mensajes de Error

1.2.40.5.1 [ERR. 1001] El sistema informa que no ha podido acceder a la base de datos.

 [ERR. 1001] El sistema informa que no ha podido acceder a la base de datos.

1.2.40.5.2 [ERR. 1082] El sistema informa que no ha podido listar los perfiles

 [ERR.1082] El sistema informa que no ha podido listar los perfiles

1.2.40.5.3 [ERR. 1085] El sistema informa que no ha podido eliminar el perfil

 [ERR.1085] El sistema informa que no ha podido eliminar el perfil

1.2.40.5.4 [ERR. 1086] El sistema informa que no ha podido ser almacenado el movimiento "Baja de Perfil" en la Bitácora.

 [ERR.1086] El sistema informa que no ha podido ser almacenado el movimiento "Baja de Perfil" en la Bitácora.

	ECO-EQUIPAMIENTOS			AÑO 2011
	Alumno: Cafferata, Juan Pablo	Legajo: 7296		
	Sede: Lomas	Comisión: 5ªA	Turno: Noche	

1.2.41CU-005-003 Modificación de Perfil

1.2.41.1 Descripción

Caso de Uso: Modificación de Perfil	
Código: CU-005-003	
Tipo: Concreto / Primario.	
Propósito: Permitir modificar un perfil del sistema.	
Actores: Administrador, Operador	
Referencias Cruzadas: R.1; R.2; R.3; R.4; R.7; R.8; R.9; R.10; R.15; R.17; R.18	
Resumen: El usuario accede al módulo de perfiles con el fin de editar un perfil determinado.	
Incluye: Caso de Uso: Log-In	
Extiende:	
Pre-Condiciones:	
<ol style="list-style-type: none"> 1. El usuario deberá estar logueado en el sistema. 2. El usuario deberá querer editar un perfil. 3. La encuesta a modificar deberá existir en el sistema. 	
Post-Condiciones:	
<ol style="list-style-type: none"> 1. El perfil ha sido modificado correctamente en el sistema 2. Se ha registrado dicha acción en la bitácora. 	
Curso Normal	
Acción de los Actores	Respuesta del Sistema
1. El usuario ingresa al módulo de perfiles. (Interfaz 1)	2. El sistema muestra la página correspondiente al módulo de perfiles, listando en el todos los perfiles registrados en el sistema junto a las operaciones disponibles para realizar sobre las mismas.
3. El usuario selecciona la opción "Modificación de Perfil" de aquel perfil que desea editar.	4. El sistema abre una nueva pantalla con toda la información asociada al perfil. (Interfaz 2)
5. El usuario edita la información que desea y a continuación presiona el botón "Modificar" (Controles A hasta E)	6. El sistema valida los datos ingresados por el usuario.
	7. El sistema modifica el perfil de la base de datos.
	8. El sistema actualiza los dígitos verificadores de la tabla Perfiles
	9. El sistema registra la acción en la bitácora.
	10. El sistema actualiza los dígitos verificadores de la tabla bitácora.
	11. El sistema redirecciona al detalle del perfil (Interfaz 3)
Curso Alternativo	
Acción de los Actores	Respuesta del Sistema
	2.1 El sistema informa que no ha podido acceder a la base de datos. [ERR.1001]
	2.2 El sistema informa que no ha podido listar los perfiles. [ERR.1082]
	6.1 El sistema informa que se han ingresado datos erróneos en el formulario. [ERR.1004]
	9.1 El sistema informa que no ha podido ser almacenado el movimiento "Modificación de Perfil" en la Bitácora. [ERR.1087]

	ECO-EQUIPAMIENTOS			AÑO 2011
	Alumno: Cafferata, Juan Pablo	Legajo: 7296		
	Sede: Lomas	Comisión: 5°A	Turno: Noche	

1.2.41.2 Interfaces

1.2.41.2.1 Interfaz 1 (familias.aspx)

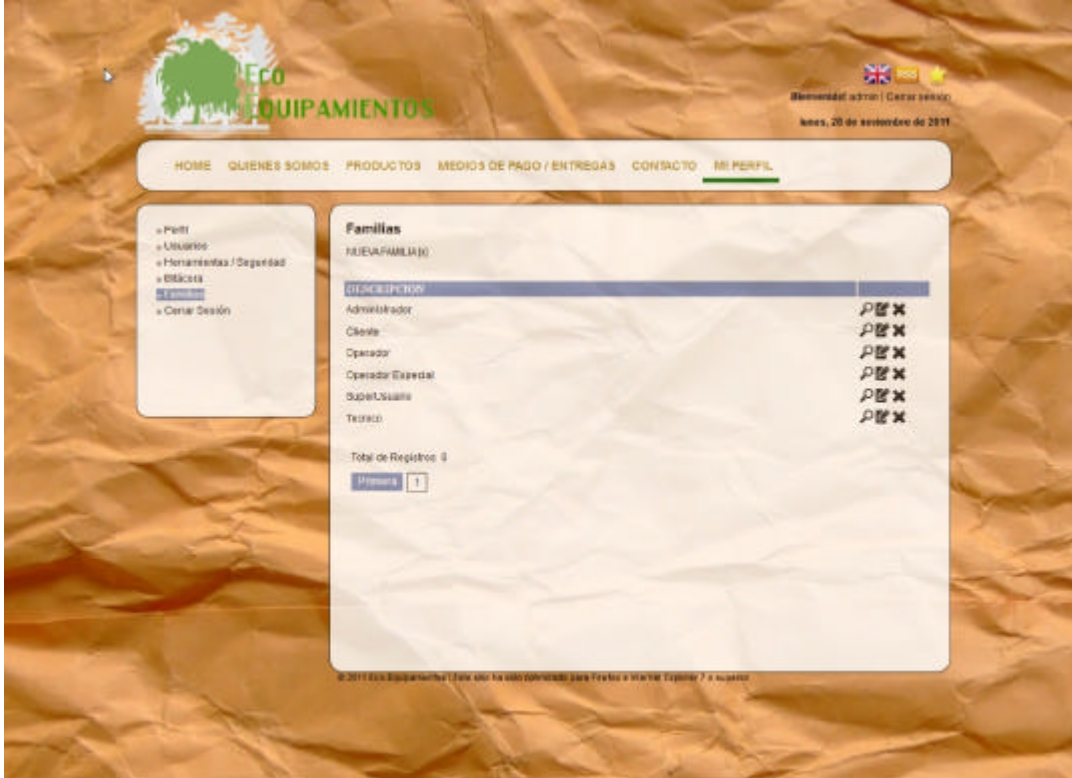

	ECO-EQUIPAMIENTOS			AÑO 2011
	Alumno: Cafferata, Juan Pablo		Legajo: 7296	
	Sede: Lomas	Comisión: 5ªA	Turno: Noche	

1.2.41.2.2 Interfaz 2 (familias_editar.aspx)



1.2.41.2.3 Interfaz 3 (familias_detalle.aspx)

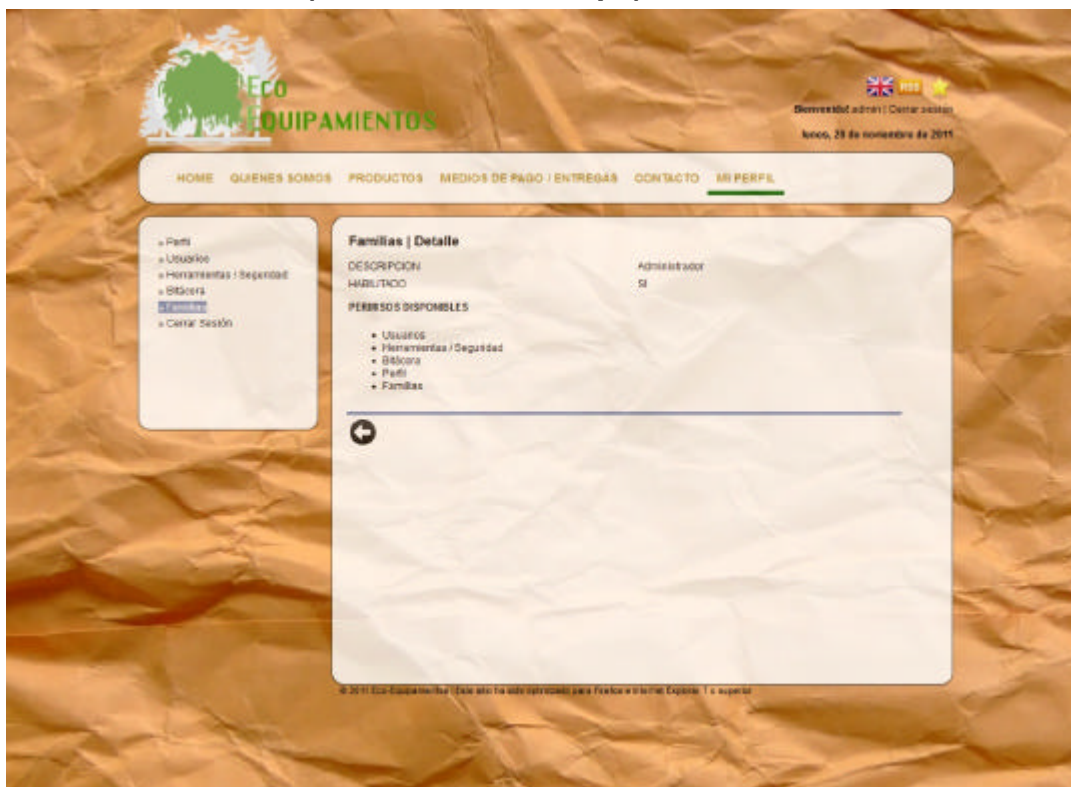

	ECO-EQUIPAMIENTOS			AÑO 2011
	Alumno: Cafferata, Juan Pablo	Legajo: 7296		
	Sede: Lomas	Comisión: 5°A	Turno: Noche	

1.2.41.3 Controles pertenecientes a la Interfaz 2

Nombre	Descripción	Control	Tabla / Campo / BDD
A: <code>txt_descripcion</code>	Permite el ingreso de la descripción	<code>TextBox</code>	Familia / Descripción / Equipamientos
C: <code>CkPermisos</code>	Permite seleccionar los permisos	<code>CheckBoxList</code>	Familia_Permisos / id_Familia-id_Permisos / Equipamientos
B: <code>check_habilitar</code>	Permite seleccionar si está habilitado o no.	<code>CheckBox</code>	Familia / Habilitado / Equipamientos
D: <code>Btn_Volver</code>	Botón que redirecciona a familias.aspx	<code>HyperLink</code>	-
E: <code>Btn_Agregar</code>	Botón que ejecuta el alta	<code>ImageButton</code>	-

1.2.41.4 Referencias Cruzadas

Referencias Cruzadas					
Ref.	Función	Cat.	Atributo	Detalle	Cat.
R.1	ValidarDatos	Oculto	Datos a validar.	0.1 seg	Obligatoria
R.2	ModificarBase	Oculto	Query	1 seg	Obligatoria
R.3	ConsultarBase	Oculto	Query	1 seg	Obligatoria
R.4	AsentarMovimiento	Oculto	Datos del movimiento.	1 seg	Obligatoria
R.7	ActualizarDV	Oculto	String	2 seg	Obligatoria
R.8	ActualizarDVH	Oculto	String	1 seg	Obligatoria
R.9	ActualizarDVV	Oculto	string	1 seg	Obligatoria
R.10	CompletarFormulario	Oculto	Datos del Formulario.	0.4 seg	Obligatoria
R.15	AsignarPermisosFamilia	Visible	Cód. del permiso.	0.2 seg	Opcional
R.17	EliminarPermisosFamilia	Visible	Cód. del permiso.	0.2 seg	Opcional
R.18	ValidarFamilia	Oculto	Datos de la familia.	0.4 seg	Obligatoria

	ECO-EQUIPAMIENTOS			AÑO 2011
	Alumno: Cafferata, Juan Pablo	Legajo: 7296		
	Sede: Lomas	Comisión: 5°A	Turno: Noche	

1.2.41.5 Mensajes de Error

1.2.41.5.1 [ERR. 1001] El sistema informa que no ha podido acceder a la base de datos.

 [ERR. 1001] El sistema informa que no ha podido acceder a la base de datos.

1.2.41.5.2 [ERR. 1004] El sistema informa que se han ingresado datos erróneos en el formulario

 [ERR.1004] El sistema informa que se han ingresado datos erróneos en el formulario.

1.2.41.5.3 [ERR. 1082] El sistema informa que no ha podido listar los perfiles

 [ERR.1082] El sistema informa que no ha podido listar los perfiles

1.2.41.5.4 [ERR.1087] El sistema informa que no ha podido ser almacenado el movimiento "Modificación de Perfil" en la Bitácora.

 [ERR.1087] El sistema informa que no ha podido ser almacenado el movimiento "Modificación de Perfil" en la Bitácora.

	ECO-EQUIPAMIENTOS			AÑO 2011
	Alumno: Cafferata, Juan Pablo	Legajo: 7296		
	Sede: Lomas	Comisión: 5°A	Turno: Noche	

1.2.42CU-006-004 Consulta de Perfil

1.2.42.1 Descripción

Caso de Uso: Consulta de Perfil	
Código: CU-006-004	
Tipo: Concreto / Primario.	
Propósito: Permitir consultar un perfil.	
Actores: Administrador, Operador	
Referencias Cruzadas: R.3;	
Resumen: El usuario accede al módulo de perfiles con el fin de buscar información acerca de un perfil determinado.	
Incluye: Caso de Uso: Log-In	
Extiende:	
Pre-Condiciones:	
<ol style="list-style-type: none"> 1. El usuario deberá estar logueado en el sistema. 2. El usuario deberá querer consultar un perfil. 3. El perfil a buscar deberá existir en el sistema. 	
Post-Condiciones:	
<ol style="list-style-type: none"> 1. El perfil ha sido consultado correctamente. 	
Curso Normal	
Acción de los Actores	Respuesta del Sistema
1. El usuario ingresa al módulo de perfiles. (Interfaz 1)	2. El sistema muestra la página correspondiente al módulo de perfiles, listando en el todos los perfiles registrados en el sistema junto a las operaciones disponibles para realizar sobre las mismas.
3. El usuario selecciona la opción "Consultar Perfil" de aquel perfil que desea consultar su detalle. (Interfaz 2)	4. El sistema abre una nueva pantalla con toda la información asociada al perfil pertinente (Controles A hasta D)
	5. El sistema informa al usuario la confirmación de la acción.
Curso Alternativo	
Acción de los Actores	Respuesta del Sistema
	2.1 El sistema informa que no ha podido acceder a la base de datos. [ERR.1001]
	2.2 El sistema informa que no ha podido listar los perfiles. [ERR.1082]
	4.1 El sistema informa que hubo un error al tratar de consultar el perfil. [ERR.1088]

	ECO-EQUIPAMIENTOS			AÑO 2011
	Alumno: Cafferata, Juan Pablo	Legajo: 7296		
	Sede: Lomas	Comisión: 5°A	Turno: Noche	

1.2.42.2 Interfaces

1.2.42.2.1 Interfaz 1 (familias.aspx)

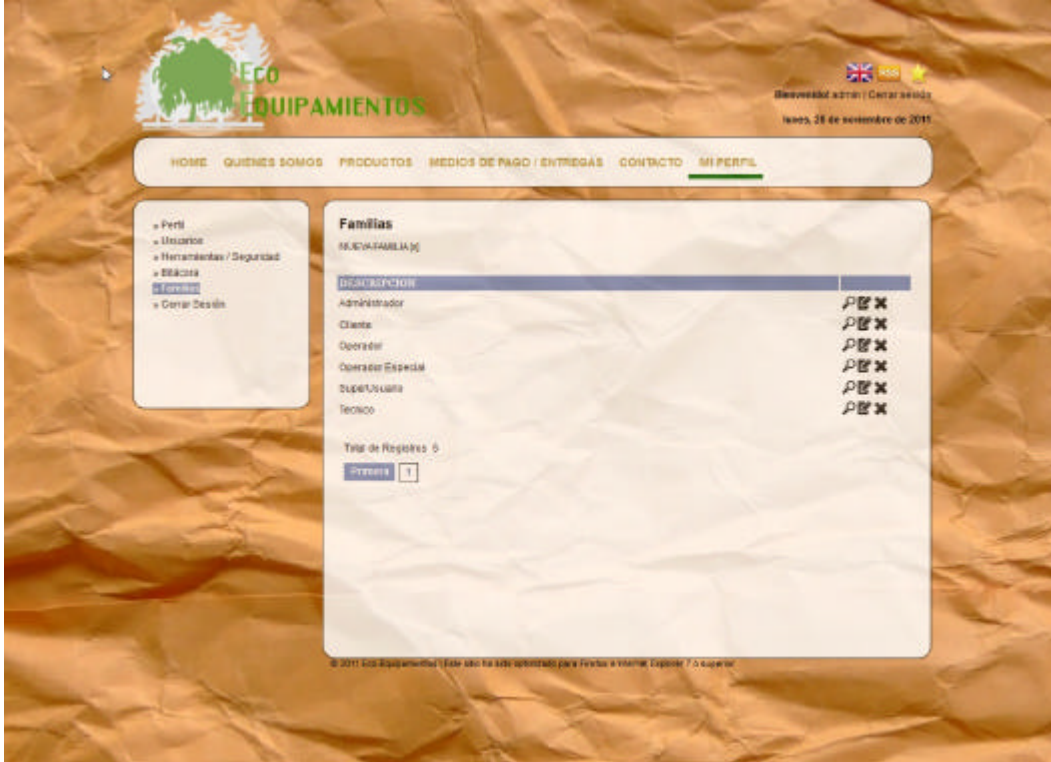

1.2.42.2.2 Interfaz 2 (familias_detalle.aspx)

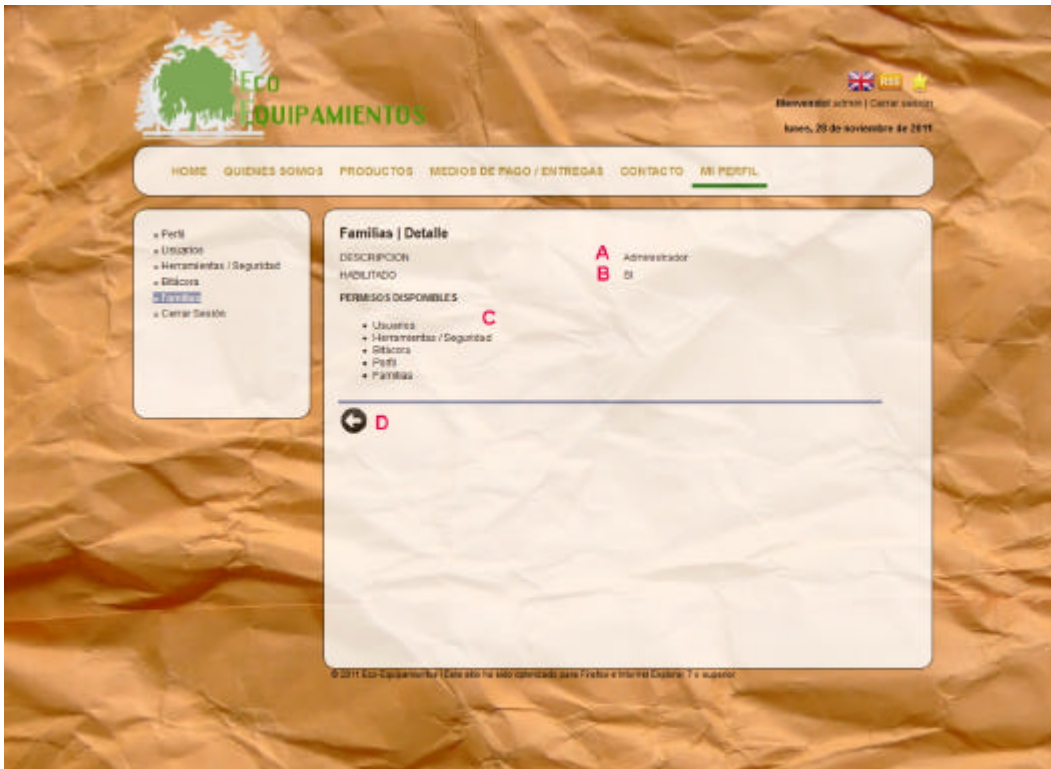

	ECO-EQUIPAMIENTOS			AÑO 2011
	Alumno: Cafferata, Juan Pablo	Legajo: 7296		
	Sede: Lomas	Comisión: 5°A	Turno: Noche	

1.2.42.3 Controles pertenecientes a la Interfaz 2

Nombre	Descripción	Control	Tabla / Campo / BDD
A: <code>lbl_descripcion</code>	Permite visualizar la descripción	TextBox	Familia/Descripción / Equipamientos
B: <code>lbl_habilitar</code>	Permite visualizar si está habilitado o no.	CheckBoxList	Familia /Habilitado/ Equipamientos
C: <code>lbl_permisos</code>	Permite visualizar los permisos.	CheckBoxList	-
D: <code>Btn_Volver</code>	Botón que redirecciona a familias.aspx	HyperLink	-

1.2.42.4 Referencias Cruzadas

Referencias Cruzadas					
Ref.	Función	Cat.	Atributo	Detalle	Cat.
R.3	ConsultarBase	Oculto	Query	1 seg	Obligatoria

1.2.42.5 Mensajes de Error

1.2.42.5.1 [ERR. 1001] El sistema informa que no ha podido acceder a la base de datos.

 [ERR. 1001] El sistema informa que no ha podido acceder a la base de datos.

1.2.42.5.2 [ERR. 1082] El sistema informa que no ha podido listar los perfiles

 [ERR.1082] El sistema informa que no ha podido listar los perfiles

1.2.42.5.3 [ERR. 1088] El sistema informa que hubo un error al tratar de consultar el perfil.

 [ERR.1088] El sistema informa que hubo un error al tratar de consultar el perfil.

	ECO-EQUIPAMIENTOS			AÑO 2011
	Alumno: Cafferata, Juan Pablo	Legajo: 7296		
	Sede: Lomas	Comisión: 5ºA	Turno: Noche	

1.2.43CU-007-001 Recalcular Dígitos Verificadores

1.2.43.1 Descripción

Caso de Uso: Recalcular Dígitos Verificadores	
Código: CU-007-001	
Tipo: Concreto / Primario.	
Propósito: Permitir recalcular los dígitos verificadores de la base de datos.	
Actores: Administrador.	
Referencias Cruzadas: R.2; R.3; R.4; R.5; R.7; R.8; R.9;	
Resumen: El Administrador desea recalcular los dígitos verificadores de la base de datos debido a que poseen algún tipo de error.	
Incluye: Caso de Uso: Log-In	
Extiende:	
Pre-Condiciones: <ol style="list-style-type: none"> 1. El Administrador deberá querer restaurar los dígitos verificadores 2. El Administrador debió haber iniciado sesión en el sistema. 3. El Administrador deberá ser usuario "Administrador" 	
Post-Condiciones: <ol style="list-style-type: none"> 1. Los dígitos verificadores se llevaron a cabo correctamente. 2. Se ha registrado dicha acción en la bitácora. 	
Curso Normal	
Acción de los Actores	Respuesta del Sistema
1. El Administrador ingresa en el módulo "Herramientas". (Interfaz 1)	2. El sistema muestra la página correspondiente, en ella se listan diversas funcionalidades: Bitacora, Recalculo de Dígitos verificadores, Backup, Restore.
3. El Administrador selecciona la opción "Recalcular Dígitos Verificadores" (Control A)	4. El sistema calcula los dígitos verificadores horizontales por cada registro de cada tabla de la base de datos
	5. El sistema calcula los dígitos verificadores verticales por cada tabla de la base de datos.
	6. El sistema registra la acción en la bitácora.
	7. El sistema actualiza los dígitos verificadores de la tabla bitácora.
	8. El sistema informa al usuario que los dígitos verificadores se recalcularon correctamente.
Curso Alternativo	
Acción de los Actores	Respuesta del Sistema
	4.1 El sistema informa que se ha producido un error al conectarse con la base de datos. [ERR.1001]
	5.1 El sistema informa que se ha producido un error al conectarse con la base de datos. [ERR.1001]
	6.1 El sistema informa que no ha podido ser almacenado el cierre de sesión del Usuario en la Bitácora. [ERR.1089]

	ECO-EQUIPAMIENTOS			AÑO 2011
	Alumno: Cafferata, Juan Pablo	Legajo: 7296		
	Sede: Lomas	Comisión: 5°A	Turno: Noche	

1.2.43.2 Interfaces

1.2.43.2.1 Interfaz 1 (herramientas.aspx)

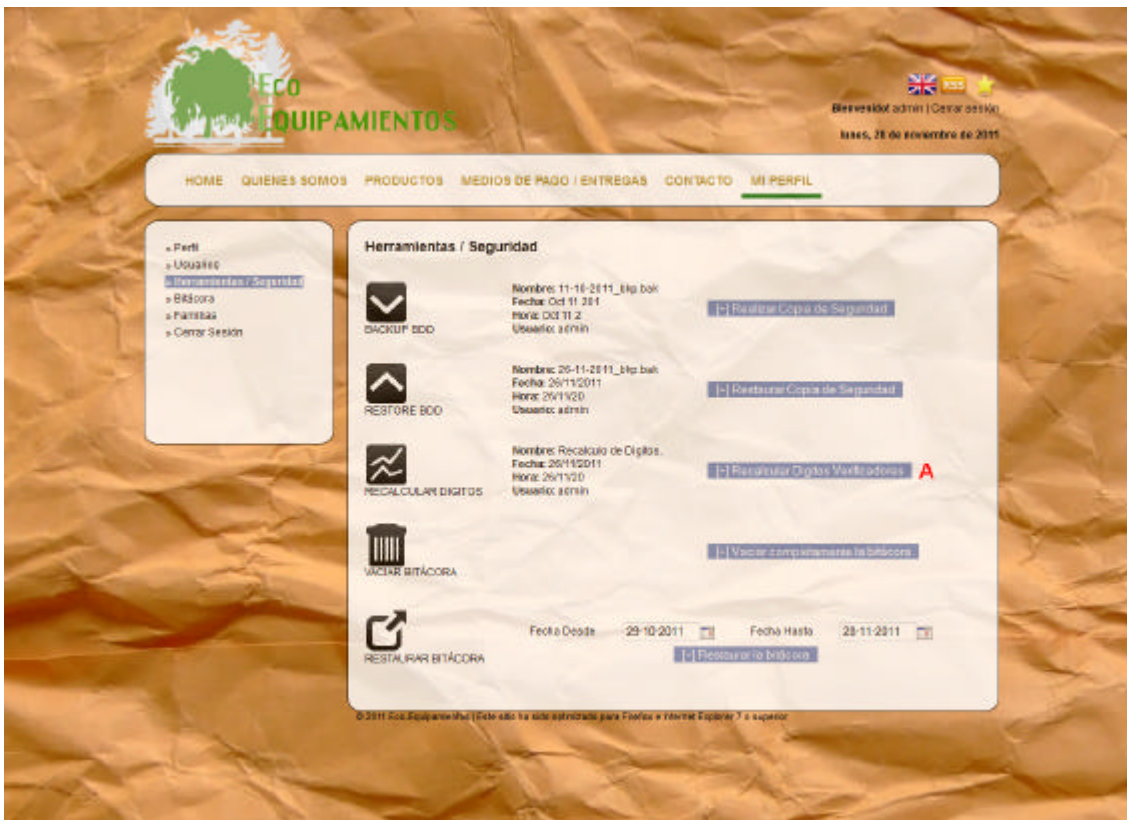

1.2.43.3 Controles pertenecientes a la Interfaz 1

Nombre	Descripción	Control	Tabla / Campo / BDD
A: BtnDigito	Permite recalcular los dígitos verificadores del sistema.	Button	-

	ECO-EQUIPAMIENTOS			AÑO 2011
	Alumno: Cafferata, Juan Pablo	Legajo: 7296		
	Sede: Lomas	Comisión: 5°A	Turno: Noche	

1.2.43.4 Referencias Cruzadas

Referencias Cruzadas					
Ref.	Función	Cat.	Atributo	Detalle	Cat.
R.2	ModificarBase	Oculto	Query	1 seg	Obligatoria
R.3	ConsultarBase	Oculto	Query	1 seg	Obligatoria
R.4	AsentarMovimiento	Oculto	Datos del movimiento.	1 seg	Obligatoria
R.5	RecalcularDV	Oculto	-	3 seg	Obligatoria
R.7	ActualizarDV	Oculto	String	2 seg	Obligatoria
R.8	ActualizarDVH	Oculto	String	1 seg	Obligatoria
R.9	ActualizarDVV	Oculto	string	1 seg	Obligatoria

1.2.43.5 Mensajes de Error

1.2.43.5.1 [ERR. 1001] El sistema informa que no ha podido acceder a la base de datos.

 [ERR. 1001] El sistema informa que no ha podido acceder a la base de datos.

1.2.43.5.2 [ERR. 1089] El sistema informa que no ha podido listar los Usuarios del sistema.

 [ERR.1089] El sistema informa que no ha podido ser almacenado el cierre de sesión del Usuario en la Bitácora.

	ECO-EQUIPAMIENTOS			AÑO 2011
	Alumno: Cafferata, Juan Pablo	Legajo: 7296		
	Sede: Lomas	Comisión: 5ªA	Turno: Noche	

1.2.44CU-007-002 Crear Backup

1.2.44.1 Descripción

Caso de Uso: Crear Backup	
Código: CU-007-002	
Tipo: Concreto / Primario.	
Propósito: Permitir crear una copia de seguridad.	
Actores: Administrador.	
Referencias Cruzadas: R.2; R.3; R.4; R.7; R.8; R.9;	
Resumen: El Administrador desea crear una copia de seguridad de la base de datos.	
Incluye: Caso de Uso: Log-In	
Extiende:	
Pre-Condiciones:	
<ol style="list-style-type: none"> 1. El administrador deberá querer crear una copia de seguridad. 2. El administradordebió haber iniciado sesión en el sistema. 3. El administradordeberá ser usuario "Administrador". 	
Post-Condiciones:	
<ol style="list-style-type: none"> 1. Se creó la copia de seguridad correctamente. 2. Se ha registrado dicha acción en la bitácora. 	
Curso Normal	
Acción de los Actores	Respuesta del Sistema
1. El usuario ingresa en el módulo "Herramientas". (Interfaz 1)	2. El sistema muestra la página correspondiente, en ella se listan diversas funcionalidades: Bitácora, Recalculo de Dígitos verificadores, Backup, Restore.
3. El usuario selecciona la opción "Crear Backup" (Control A)	4. El sistema desconecta la base de datos.
	5. El sistema lleva a cabo la copia de seguridad.
	6. El sistema conecta la base de datos.
	7. El sistema registra la acción en la bitácora.
	8. El sistema actualiza los dígitos verificadores de la tabla bitácora.
	9. El sistema registra la acción en la tabla Backup_Restore.
	10. El sistema actualiza los dígitos verificadores de la tabla Backup_Restore.
	11. El sistema informa al usuario que la copia de seguridad se ha llevado a cabo correctamente.
Curso Alternativo	
Acción de los Actores	Respuesta del Sistema
	4.1 El sistema le comunica al usuario que no puede desconectarse la base de datos. [ERR.1090]
	6.1 El sistema informa que se ha producido un error al conectarse con la base de datos. [ERR.1001]
	7.1 El sistema informa que no ha podido ser almacenado el movimiento "Crear Backup" en la Bitácora. [ERR.1091]
	9.1 El sistema informa que no ha podido registrar el nuevo backup en la tabla Backup_Restore. [ERR.1092]

	ECO-EQUIPAMIENTOS			AÑO 2011
	Alumno: Cafferata, Juan Pablo	Legajo: 7296		
	Sede: Lomas	Comisión: 5ªA	Turno: Noche	

1.2.44.2 Interfaces

1.2.44.2.1 Interfaz 1 (herramientas.aspx)

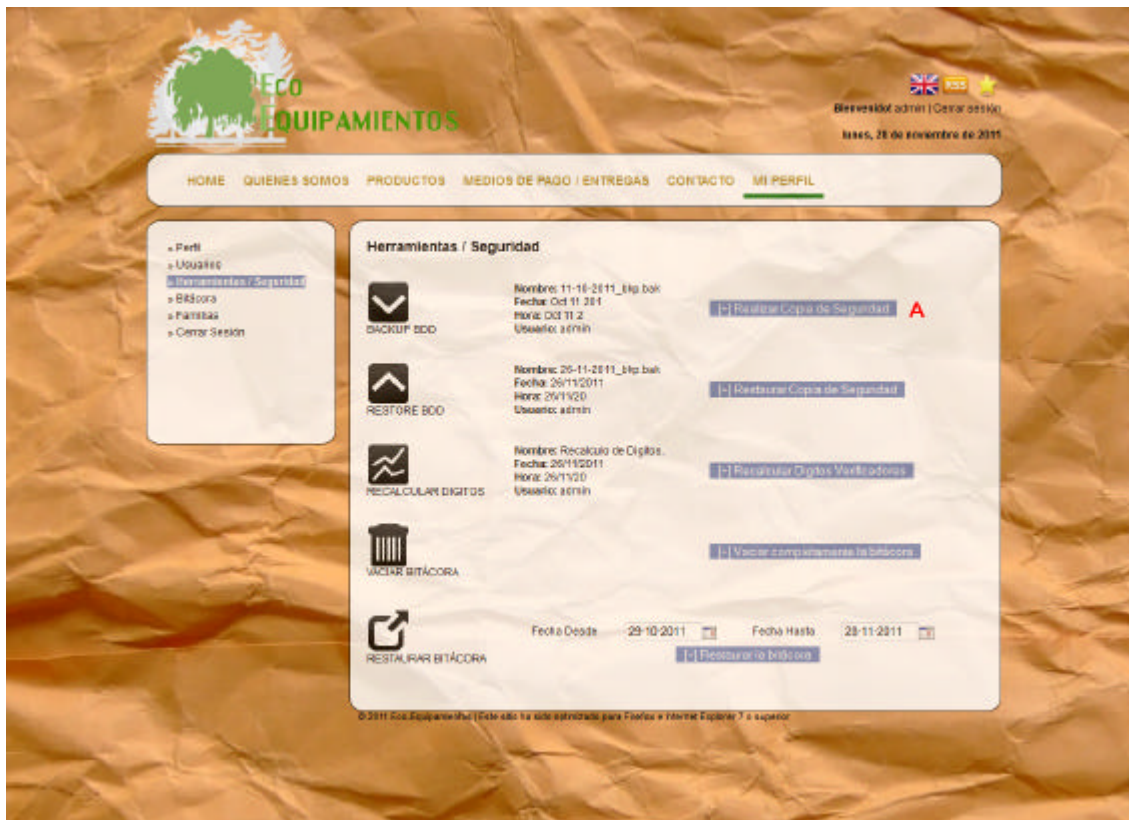

1.2.44.3 Controles pertenecientes a la Interfaz 1

Nombre	Descripción	Control	Tabla / Campo / BDD
A: BtnBackup	Permite realizar el backup de la BDD.	Button	-

1.2.44.4 Referencias Cruzadas

Referencias Cruzadas					
Ref.	Función	Cat.	Atributo	Detalle	Cat.
R.2	ModificarBase	Oculto	Query	1 seg	Obligatoria
R.3	ConsultarBase	Oculto	Query	1 seg	Obligatoria
R.4	AsentarMovimiento	Oculto	Datos del movimiento.	1 seg	Obligatoria
R.7	ActualizarDV	Oculto	String	2 seg	Obligatoria
R.8	ActualizarDVH	Oculto	String	1 seg	Obligatoria
R.9	ActualizarDVV	Oculto	string	1 seg	Obligatoria

	ECO-EQUIPAMIENTOS			AÑO 2011
	Alumno: Cafferata, Juan Pablo	Legajo: 7296		
	Sede: Lomas	Comisión: 5°A	Turno: Noche	

1.2.44.5 Mensajes de Error

1.2.44.5.1 [ERR. 1001] El sistema informa que no ha podido acceder a la base de datos.

 [ERR. 1001] El sistema informa que no ha podido acceder a la base de datos.

1.2.44.5.2 [ERR. 1090] El sistema le comunica al usuario que no puede desconectarse la base de datos.

 [ERR.1090] El sistema le comunica al usuario que no puede desconectarse la base de datos.

1.2.44.5.3 [ERR. 1091] El sistema informa que no ha podido ser almacenado el movimiento “Crear Backup” en la Bitácora.

 [ERR.1091] El sistema informa que no ha podido ser almacenado el movimiento “Crear Backup” en la Bitácora.

1.2.44.5.4 [ERR. 1092] El sistema informa que no ha podido registrar el nuevo backup en la tabla Backup_Restore.

 [ERR.1092] El sistema informa que no ha podido registrar el nuevo backup en la tabla Backup_Restore.

	ECO-EQUIPAMIENTOS			AÑO 2011
	Alumno: Cafferata, Juan Pablo	Legajo: 7296		
	Sede: Lomas	Comisión: 5ºA	Turno: Noche	

1.2.45CU-007-003 Restaurar Backup

1.2.45.1 Descripción

Caso de Uso: Restaurar Backup	
Código: CU-007-003	
Tipo: Concreto / Primario.	
Propósito: Permitir restaurar una copia de seguridad.	
Actores: Administrador.	
Referencias Cruzadas: R.2; R.3; R.4; R.7; R.8; R.9;	
Resumen: El Administrador desea restaurar una copia de seguridad de la base de datos.	
Incluye: Caso de Uso: Log-In	
Extiende:	
Pre-Condiciones:	
<ol style="list-style-type: none"> 1. El administrador deberá querer restaurar una copia de seguridad. 2. El administradordebió haber iniciado sesión en el sistema. 3. El administradordeberá ser usuario "Administrador". 	
Post-Condiciones:	
<ol style="list-style-type: none"> 1. Se restauró la copia de seguridad correctamente. 2. Se ha registrado dicha acción en la bitácora. 	
Curso Normal	
Acción de los Actores	Respuesta del Sistema
1. El usuario ingresa en el módulo "Herramientas". (Interfaz 1)	2. El sistema muestra la página correspondiente, en ella se listan diversas funcionalidades: Bitácora, Recalculo de Dígitos verificadores, Backup, Restore.
3. El usuario selecciona la opción "Restaurar Backup" (Control A)	4. El sistema desconecta la base de datos.
	5. El sistema lleva a cabo la restauración de la última copia de seguridad.
	6. El sistema conecta la base de datos.
	7. El sistema registra la acción en la bitácora.
	8. El sistema actualiza los dígitos verificadores de la tabla bitácora.
	9. El sistema registra la acción en la tabla Backup_Restore.
	10. El sistema actualiza los dígitos verificadores de la tabla Backup_Restore.
	11. El sistema informa al usuario que la copia de seguridad se ha llevado a cabo correctamente.
Curso Alternativo	
Acción de los Actores	Respuesta del Sistema
	4.1 El sistema le comunica al usuario que no puede desconectarse la base de datos. [ERR.1090]
	6.1 El sistema informa que se ha producido un error al conectarse con la base de datos. [ERR.1001]
	7.1 El sistema informa que no ha podido ser almacenado el movimiento "Restaurar Backup" en la Bitácora. [ERR.1093]
	9.1 El sistema informa que no ha podido registrar el nuevo restore en la tabla Backup_Restore. [ERR.1094]

	ECO-EQUIPAMIENTOS			AÑO 2011
	Alumno: Cafferata, Juan Pablo	Legajo: 7296		
	Sede: Lomas	Comisión: 5ªA	Turno: Noche	

1.2.45.2 Interfaces

1.2.45.2.1 Interfaz 1 (herramientas.aspx)

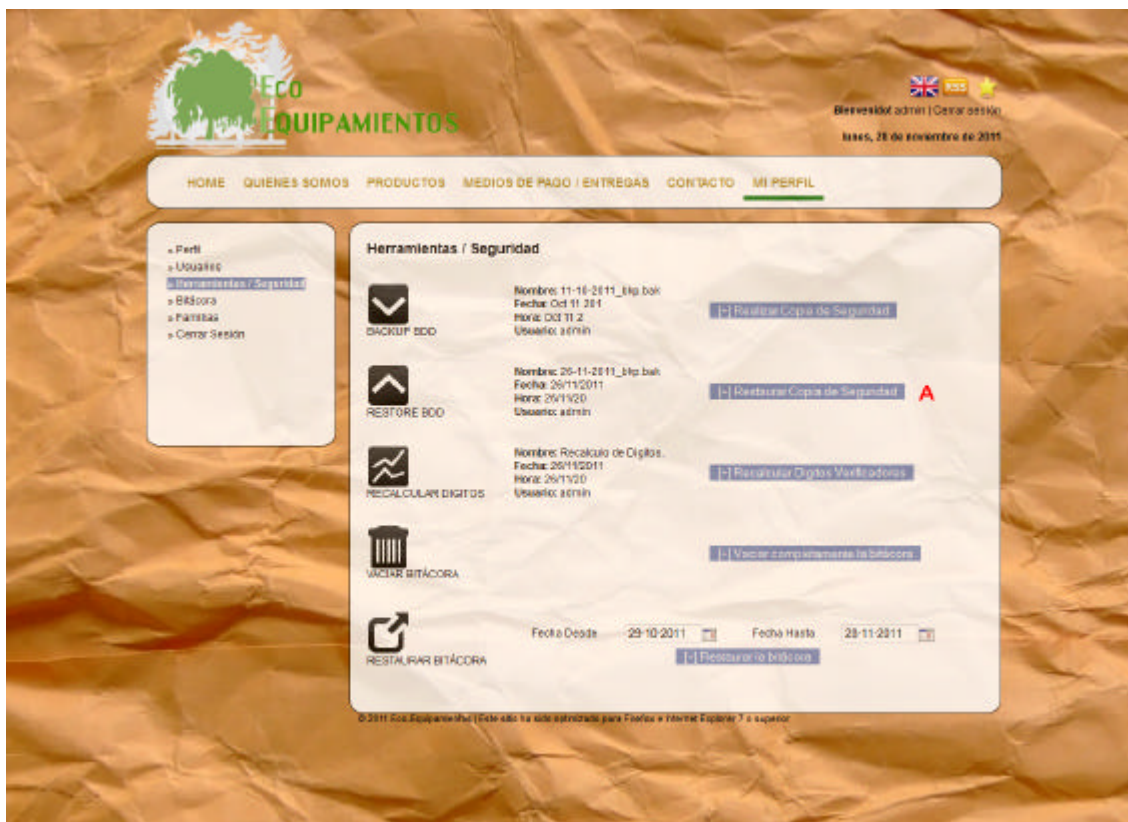

1.2.45.3 Controles pertenecientes a la Interfaz 1

Nombre	Descripción	Control	Tabla / Campo / BDD
A: BtnRestore	Permite realizar el restore de la BDD.	Button	-

1.2.45.4 Referencias Cruzadas

Referencias Cruzadas					
Ref.	Función	Cat.	Atributo	Detalle	Cat.
R.2	ModificarBase	Oculto	Query	1 seg	Obligatoria
R.3	ConsultarBase	Oculto	Query	1 seg	Obligatoria
R.4	AsentarMovimiento	Oculto	Datos del movimiento.	1 seg	Obligatoria
R.7	ActualizarDV	Oculto	String	2 seg	Obligatoria
R.8	ActualizarDVH	Oculto	String	1 seg	Obligatoria
R.9	ActualizarDVV	Oculto	string	1 seg	Obligatoria

	ECO-EQUIPAMIENTOS			AÑO 2011
	Alumno: Cafferata, Juan Pablo	Legajo: 7296		
	Sede: Lomas	Comisión: 5°A	Turno: Noche	

1.2.45.5 Mensajes de Error

1.2.45.5.1 [ERR. 1001] El sistema informa que no ha podido acceder a la base de datos.

 [ERR. 1001] El sistema informa que no ha podido acceder a la base de datos.

1.2.45.5.2 [ERR. 1090] El sistema le comunica al usuario que no puede desconectarse la base de datos.

 [ERR.1090] El sistema le comunica al usuario que no puede desconectarse la base de datos.

1.2.45.5.3 [ERR. 1093] El sistema informa que no ha podido ser almacenado el movimiento “Restaurar Backup” en la Bitácora.

 [ERR.1093] El sistema informa que no ha podido ser almacenado el movimiento “Restaurar Backup” en la Bitácora.

1.2.45.5.4 [ERR. 1094] El sistema informa que no ha podido registrar el nuevo restore en la tabla Backup_Restore.

 [ERR.1094] El sistema informa que no ha podido registrar el nuevo restore en la tabla Backup_Restore.

	ECO-EQUIPAMIENTOS			AÑO 2011
	Alumno: Cafferata, Juan Pablo	Legajo: 7296		
	Sede: Lomas	Comisión: 5°A	Turno: Noche	

1.2.46CU-007-004 Consulta de Bitácora

1.2.46.1 Descripción

Caso de Uso: Consulta de Bitácora	
Código: CU-007-004	
Tipo: Concreto / Primario.	
Propósito: Permitir consultar la bitácora del sistema.	
Actores: Administrador.	
Referencias Cruzadas: R.3	
Resumen: El Administrador dese consultar las acciones llevadas a cabo en el sistema.	
Incluye: Caso de Uso: Log-In	
Extiende:	
Pre-Condiciones:	
<ol style="list-style-type: none"> 1. El administrador deberá querer consultar la bitácora. 2. El administradordebió haber iniciado sesión en el sistema. 3. El administradordeberá ser usuario "Administrador". 	
Post-Condiciones:	
<ol style="list-style-type: none"> 1. Se consultó la bitácora correctamente. 2. Se ha registrado dicha acción en la bitácora. 	
Curso Normal	
Acción de los Actores	Respuesta del Sistema
1. El administrador ingresa en el módulo "Bitacora". (Interfaz 1)	2. El sistema muestra la página correspondiente a la bitácora, listando todos los movimientos realizados en el sistema, ordenados por fecha. Se visualizarán además, los filtros que podrán realizarse..
3. El administrador seleccionará los filtros empleados a la bitácora y a continuación presionara "filtrar"	4. El sistema lleva a cabo la consulta dependiendo de los filtros empleados.
	5. El sistema muestra al administrador el nuevo listado de movimientos a partir de sus preferencias.
Curso Alternativo	
Acción de los Actores	Respuesta del Sistema
	2.1 El sistema informa que se ha producido un error al conectarse con la base de datos. [ERR.1001] .
	5.1 El sistema informa que se ha producido un error al consultar la tabla Bitácora. [ERR.1097] .

	ECO-EQUIPAMIENTOS			AÑO 2011
	Alumno: Cafferata, Juan Pablo	Legajo: 7296		
	Sede: Lomas	Comisión: 5°A	Turno: Noche	

1.2.46.2 Interfaces

1.2.46.2.1 Interfaz 1 (bitacora.aspx)

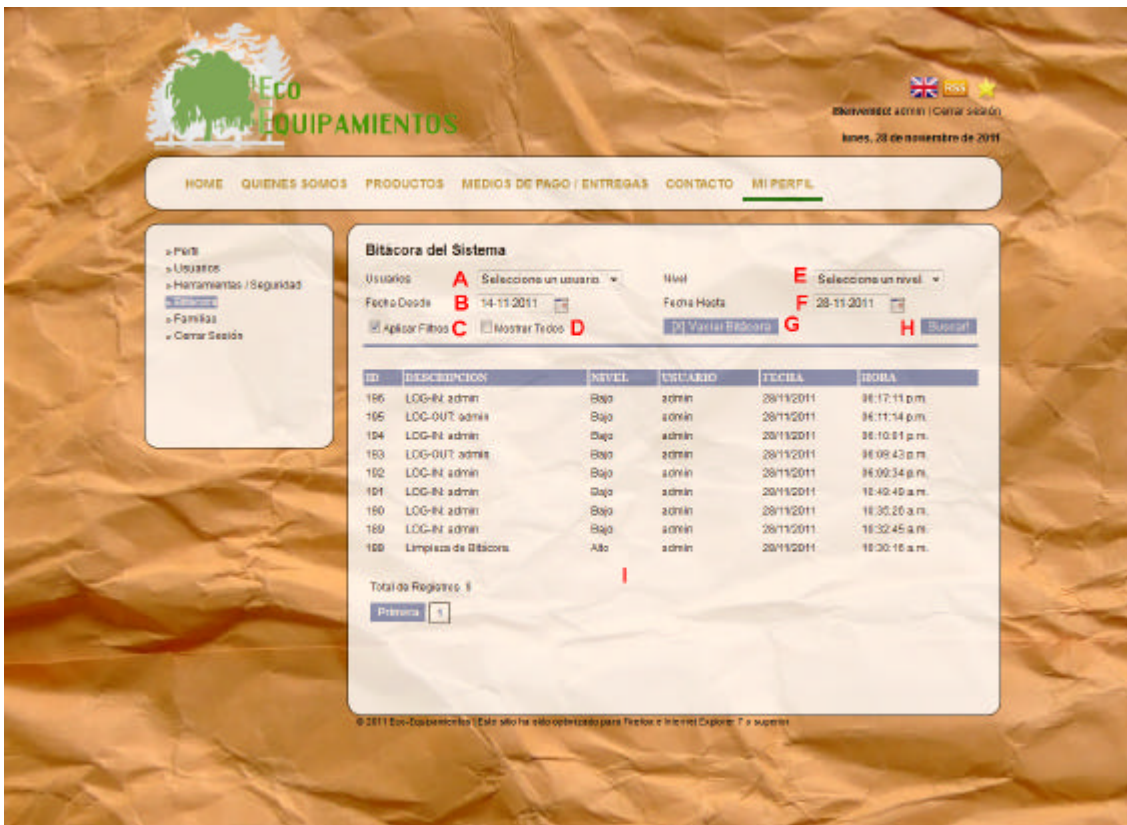

© 2011 Eco-Equipamientos | Este sitio ha sido optimizado para Firefox e Internet Explorer. T o superior

	ECO-EQUIPAMIENTOS			AÑO 2011
	Alumno: Cafferata, Juan Pablo	Legajo: 7296		
	Sede: Lomas	Comisión: 5°A	Turno: Noche	

1.2.46.3 Controles pertenecientes a la Interfaz 1

Nombre	Descripción	Control	Tabla / Campo / BDD
A: DDlistUsuarios	Permite seleccionar un usuario	DropDownList	Bitacora/id_Usuario / Equipamientos
B: txt_FechaD	Permite el ingreso de una fecha inicio	TextBox	-
C: CkFiltros	Permite seleccionar o no que se apliquen los filtros.	CheckBox	-
D: CkMostrar	Permite seleccionar si se muestran o no todos los registros archivados.	CheckBox	-
E: DDlistNiveles	Permite seleccionar un nivel	DropDownList	Bitacora / id_Nivel/ Equipamientos
F: txt_FechaH	Permite el ingreso de una fecha fin	TextBox	-
G: Restablecer	Permite el ingreso del nombre de usuario.	Button	-
H: Buscar	Permite el ingreso del apellido de usuario.	Button	-
I: ListBitacora	Permite listar todos los movimientos.	ListView	-

1.2.1.4 Referencias Cruzadas

Referencias Cruzadas					
Ref.	Función	Cat.	Atributo	Detalle	Cat.
R.3	ConsultarBase	Oculto	Query	1 seg	Obligatoria

1.2.46.5 Mensajes de Error

1.2.46.5.1 [ERR. 1001] El sistema informa que no ha podido acceder a la base de datos.

 [ERR. 1001] El sistema informa que no ha podido acceder a la base de datos.

1.2.46.5.2 [ERR. 1097] El sistema informa que se ha producido un error al consultar la tabla Bitácora.

 [ERR.1097] El sistema informa que se ha producido un error al consultar la tabla Bitácora.

	ECO-EQUIPAMIENTOS			AÑO 2011
	Alumno: Cafferata, Juan Pablo	Legajo: 7296		
	Sede: Lomas	Comisión: 5°A	Turno: Noche	

1.2.47CU-007-005 Depuración de Bitácora

1.2.47.1 Descripción

Caso de Uso: Depuración de Bitácora	
Código: CU-007-005	
Tipo: Concreto / Primario.	
Propósito: Permitir depurar la bitácora del sistema.	
Actores: Administrador.	
Referencias Cruzadas: R.2; R.3; R.4; R.7; R.8; R.9;	
Resumen: El Administrador dese depurar todas las acciones llevadas a cabo en el sistema.	
Incluye: Caso de Uso: Log-In	
Extiende:	
Pre-Condiciones:	
<ol style="list-style-type: none"> 1. El administrador deberá querer depurar la bitácora. 2. El administradordebió haber iniciado sesión en el sistema. 3. El administradordeberá ser usuario "Administrador". 	
Post-Condiciones:	
<ol style="list-style-type: none"> 1. Se depuró la bitácora correctamente. 2. Se ha registrado dicha acción en la bitácora. 	
Curso Normal	
Acción de los Actores	Respuesta del Sistema
1. El administrador ingresa en el módulo "Bitácora" (Interfaz 1)	2. El sistema muestra la página correspondiente a la bitácora, listando todos los movimientos realizados en el sistema, ordenados por fecha. Se visualizarán además, los filtros que podrán realizarse.
3. El administrador presiona el botón "Vaciar Bitácora"	4. El sistema informa si realmente desea depurar la bitácora.
5. El administrador confirma la acción	6. El sistema elimina todos los movimientos de la tabla Bitácora (lógicamente).
	7. El sistema registra la acción en la bitácora.
	8. El sistema actualiza los dígitos verificadores de la tabla bitácora.
	9. El sistema informa al administrador que la depuración de la bitácora se ha llevado a cabo correctamente
Curso Alternativo	
Acción de los Actores	Respuesta del Sistema
	2.1 El sistema informa que se ha producido un error al conectarse con la base de datos. [ERR.1001] .
	6.1 El sistema informa que no ha podido eliminar los movimientos de la bitácora. [ERR.1095]
	7.1 El sistema informa que no ha podido ser almacenado el movimiento "Depuración de Bitácora" en la Bitácora. [ERR.1096]

	ECO-EQUIPAMIENTOS			AÑO 2011
	Alumno: Cafferata, Juan Pablo	Legajo: 7296		
	Sede: Lomas	Comisión: 5°A	Turno: Noche	

1.2.47.2 Interfaces

1.2.47.2.1 Interfaz 1 (bitacora.aspx)

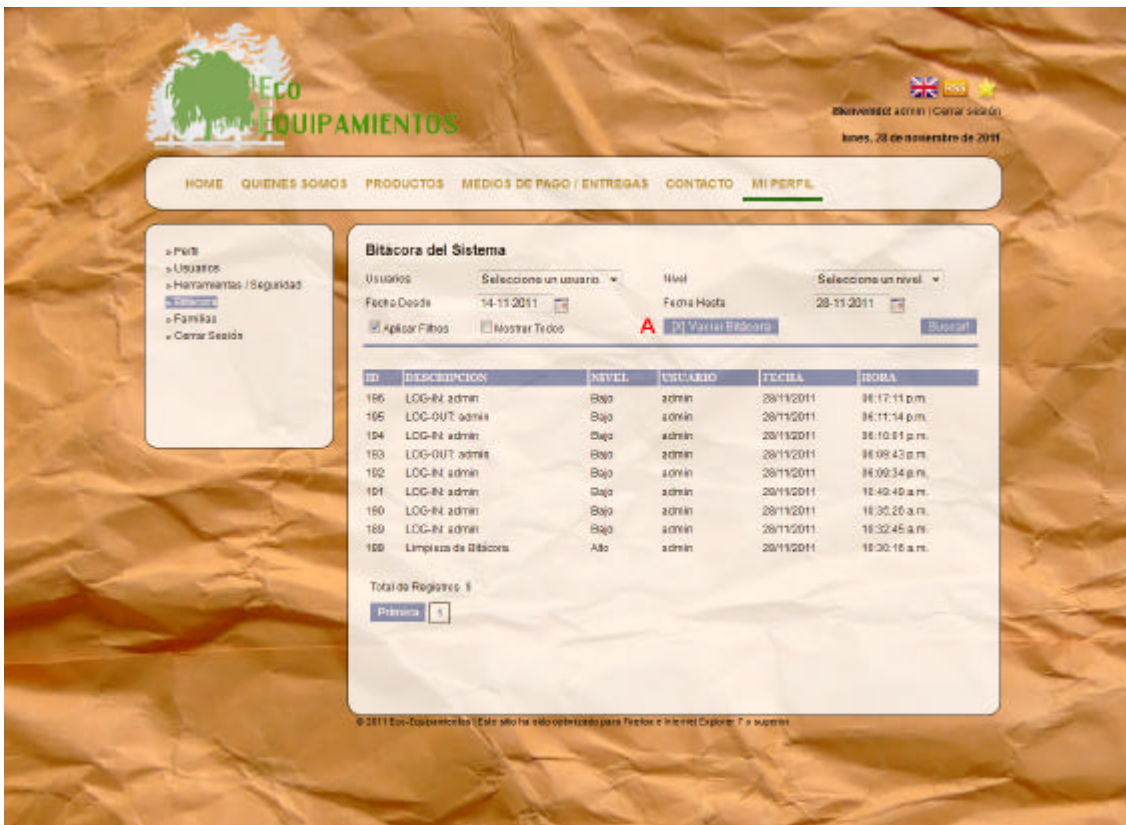

1.2.47.3 Controles pertenecientes a la Interfaz 1

Nombre	Descripción	Control	Tabla / Campo / BDD
A: Btn_Vaciar	Botón que ejecuta la depuración de la bitácora.	ImageButton	-

	ECO-EQUIPAMIENTOS			AÑO 2011
	Alumno: Cafferata, Juan Pablo	Legajo: 7296		
	Sede: Lomas	Comisión: 5°A	Turno: Noche	

1.2.47.4 Referencias Cruzadas

Referencias Cruzadas					
Ref.	Función	Cat.	Atributo	Detalle	Cat.
R.2	ModificarBase	Oculto	Query	1 seg	Obligatoria
R.3	ConsultarBase	Oculto	Query	1 seg	Obligatoria
R.4	AsentarMovimiento	Oculto	Datos del movimiento.	1 seg	Obligatoria
R.7	ActualizarDV	Oculto	String	2 seg	Obligatoria
R.8	ActualizarDVH	Oculto	String	1 seg	Obligatoria
R.9	ActualizarDVV	Oculto	string	1 seg	Obligatoria

1.2.47.5 Mensajes de Error

1.2.47.5.1 [ERR. 1001] El sistema informa que no ha podido acceder a la base de datos.

 [ERR. 1001] El sistema informa que no ha podido acceder a la base de datos.

1.2.47.5.2 [ERR. 1095] El sistema informa que no ha podido eliminar los movimientos de la bitácora.

 [ERR.1095] El sistema informa que no ha podido eliminar los movimientos de la bitácora.

1.2.47.5.3 [ERR. 1096] El sistema informa que no ha podido ser almacenado el movimiento "Depuración de Bitácora" en la Bitácora.

 [ERR.1096] El sistema informa que no ha podido ser almacenado el movimiento "Depuración de Bitácora" en la Bitácora.

	ECO-EQUIPAMIENTOS			AÑO 2011
	Alumno: Cafferata, Juan Pablo	Legajo: 7296		
	Sede: Lomas	Comisión: 5°A	Turno: Noche	

	ECO-EQUIPAMIENTOS			AÑO 2011
	Alumno: Cafferata, Juan Pablo	Legajo: 7296		
	Sede: Lomas	Comisión: 5°A	Turno: Noche	

1.3 Referencias Cruzadas

Referencias Cruzadas					
Ref.	Función	Cat.	Atributo	Detalle	Cat.
R.1	ValidarDatos	Oculto	Datos a validar.	0.1 seg	Obligatoria
R.2	ModificarBase	Oculto	Query	1 seg	Obligatoria
R.3	ConsultarBase	Oculto	Query	1 seg	Obligatoria
R.4	AsentarMovimiento	Oculto	Datos del movimiento.	1 seg	Obligatoria
R.5	RecalcularDV	Oculto	-	3 seg	Obligatoria
R.6	ComprobarDV	Oculto	-	1 seg	Obligatoria
R.7	ActualizarDV	Oculto	String	2 seg	Obligatoria
R.8	ActualizarDVH	Oculto	String	1 seg	Obligatoria
R.9	ActualizarDVV	Oculto	string	1 seg	Obligatoria
R.10	CompletarFormulario	Oculto	Datos del Formulario.	0.4 seg	Obligatoria
R.11	EncriptarDatos	Oculto	Datos a encriptar.	0.4 seg	Obligatoria
R.12	EnviarCorreo	Oculto	Datos del correo.	1 seg	Obligatoria
R.13	ValidarUsuario	Oculto	Datos del usuario.	0.4 seg	Obligatoria
R.14	AsignarFamiliasUsuario	Visible	Cód. de la familia	0.2 seg	Opcional
R.15	AsignarPermisosFamilia	Visible	Cód. del permiso.	0.2 seg	Opcional
R.16	EliminarFamiliasUsuario	Visible	Cód. de la familia.	0.2 seg	Opcional
R.17	EliminarPermisosFamilia	Visible	Cód. del permiso.	0.2 seg	Opcional
R.18	ValidarFamilia	Oculto	Datos de la familia.	0.4 seg	Obligatoria
R.19	AsignarResultados	Visible	Datos de la encuesta.	0.2 seg	Opcional
R.20	EliminarResultados	Visible	Datos de la encuesta.	0.2 seg	Opcional
R.21	AsignarProveedoresProd	Visible	Cód. del proveedor.	0.2 seg	Opcional
R.22	EliminarProveedoresProd	Visible	Cód. del proveedor.	0.2 seg	Opcional
R.23	ValidarCategoria	Oculto	Datos de la categoría.	0.4 seg	Obligatoria
R.24	ValidarProducto	Oculto	Datos del producto.	0.4 seg	Obligatoria
R.25	ValidarProveedor	Oculto	Datos del proveedor.	0.4 seg	Obligatoria
R.26	ValidarFechaReunion	Oculto	Fecha de la reunión.	0.4 seg	Obligatoria
R.27	ValidarCliente	Oculto	Datos del cliente.	0.4 seg	Obligatoria
R.28	GuardarEnSesion	Oculto	Datos del producto.	0.1 seg	Obligatoria
R.29	AsignarItemsPedido	Visible	Cód. Del producto.	0.2 seg	Opcional
R.30	EliminarItemsPedido	Visible	Cód. Del producto.	0.2 seg	Opcional

	ECO-EQUIPAMIENTOS			AÑO 2011
	Alumno: Cafferata, Juan Pablo	Legajo: 7296		
	Sede: Lomas	Comisión: 5°A	Turno: Noche	

1.4 Lista de Errores

1.4.1 Listado de Errores de la Solución web

Listado de Errores		
Referencia	Descripción	Categoría
[ERR.1001]	El sistema informa que no ha podido acceder a la base de datos	Grave
[ERR.1002]	El sistema informa que no ha podido listar los Usuarios del sistema.	Moderado
[ERR.1003]	El sistema informa que el usuario ingresado ya se encuentra registrado.	Leve
[ERR.1004]	El sistema informa que se han ingresado datos erróneos en el formulario.	Leve
[ERR.1005]	El sistema informa que no ha podido registrar el nuevo usuario en la base de datos.	Moderado
[ERR.1006]	El sistema informa que no ha podido ser almacenado el movimiento "Alta de Usuario" en la Bitácora.	Grave
[ERR.1007]	El sistema informa que no ha podido eliminar el usuario del sistema.	Moderado
[ERR.1008]	El sistema informa que no ha podido ser almacenado el movimiento "Baja de Usuario" en la Bitácora.	Grave
[ERR.1009]	El sistema informa que no ha podido ser almacenado el movimiento "Modificación de Usuario" en la Bitácora	Grave
[ERR.1010]	El sistema informa que hubo un error al tratar de consultar el usuario.	Moderado
[ERR.1011]	El sistema informa que los dígitos verificadores no son correctos.	Grave
[ERR.1012]	El sistema informa que el usuario ingresado no existe o que la contraseña es incorrecta.	Leve
[ERR.1013]	El sistema informa que el usuario no posee perfiles asignados.	Leve
[ERR.1014]	El sistema informa que no ha podido ser almacenado el movimiento "Inicio de sesión" en la Bitácora.	Grave
[ERR.1015]	El sistema informa que no ha podido ser almacenado el movimiento "cierre de sesión" en la Bitácora.	Grave
[ERR.1016]	El sistema comunica al usuario que no pudo desconectarse la base de datos.	Grave
[ERR.1017]	El sistema informa que el correo ingresado contiene datos incorrectos.	Leve
[ERR.1018]	El sistema informa que el correo ingresado no corresponde a un usuario habilitado del sistema.	Leve
[ERR.1019]	El sistema informa que no ha podido ser almacenado el movimiento "Recuperar Contraseña" en la Bitácora.	Grave
[ERR.1020]	El sistema informa que no ha podido cargar el idioma debido a un error en la base de datos	Moderado
[ERR.1021]	El sistema informa que no ha podido ser almacenado el movimiento "Enviar Newsletter" en la Bitácora.	Grave
[ERR.1022]	El sistema informa que no ha podido listar los clientes.	
[ERR.1023]	El sistema informa que el cliente ingresado ya se encuentra registrado.	Leve

	ECO-EQUIPAMIENTOS			AÑO 2011
	Alumno: Cafferata, Juan Pablo		Legajo: 7296	
	Sede: Lomas	Comisión: 5ªA	Turno: Noche	

[ERR.1024]	El sistema informa que no ha podido registrar el nuevo cliente en la base de datos	Moderado
Listado de Errores (continuación...)		
Referencia	Descripción	Categoría
[ERR.1025]	El sistema informa que no ha podido ser almacenado el movimiento "Alta de Cliente" en la Bitácora.	Grave
[ERR.1026]	El sistema informa que no ha podido eliminar el cliente del sistema.	Moderado
[ERR.1027]	El sistema informa que no ha podido ser almacenado el movimiento "Baja de Cliente" en la Bitácora.	Grave
[ERR.1028]	El sistema informa que no ha podido ser almacenado el movimiento "Modificación de Cliente" en la Bitácora.	Grave
[ERR.1029]	El sistema informa que hubo un error al tratar de consultar el cliente	Leve
[ERR.1030]	El sistema informa que no ha podido listar los productos.	Moderado
[ERR.1031]	El sistema informa que el producto seleccionado ya se encuentra en el carrito.	Leve
[ERR.1032]	El sistema informa que no ha podido registrar el nuevo pedido en la base de datos	Moderado
[ERR.1033]	El sistema informa que no ha podido ser almacenado el movimiento "Alta de Pedido" en la Bitácora.	Grave
[ERR.1034]	El sistema informa que no ha podido listar los pedidos del sistema.	Moderado
[ERR.1035]	El sistema informa que no ha podido eliminar el pedido del sistema.	Moderado
[ERR.1036]	El sistema informa que el pedido no ha sido eliminado debido a que ya fue habilitado.	Leve
[ERR.1037]	El sistema informa que no ha podido ser almacenado el movimiento "Baja de Pedido" en la Bitácora.	Grave
[ERR.1038]	El sistema informa que el pedido no ha sido modificado porque se encuentra habilitado.	Leve
[ERR.1039]	El sistema informa que no ha podido ser almacenado el movimiento "Modificación de Pedido" en la Bitácora.	Grave
[ERR.1040]	El sistema informa que hubo un error al tratar de consultar el pedido.	Moderado
[ERR.1041]	El sistema informa que no ha podido listar los tickets.	Grave
[ERR.1042]	El sistema informa que no ha podido registrar el nuevo ticket de Soporte en la base de datos.	Moderado
[ERR.1043]	El sistema informa que no ha podido ser almacenado el movimiento "Alta de Ticket de Soporte" en la Bitácora.	Grave
[ERR.1044]	El sistema informa que no ha podido eliminar el ticket	Moderado
[ERR.1045]	El sistema informa que no ha podido ser almacenado el movimiento "Baja de Ticket de Soporte" en la Bitácora.	Grave
[ERR.1046]	El sistema informa que no ha podido ser almacenado el movimiento "Modificación de Ticket" en la Bitácora.	Grave
[ERR.1047]	El sistema informa que hubo un error al tratar de consultar el Ticket.	Moderado
[ERR.1048]	El sistema informa que no ha podido listar las reuniones de asesoramiento.	Grave
[ERR.1049]	El sistema informa que no ha podido registrar la nueva reunión de asesoramiento en la base de datos.	Moderado

	ECO-EQUIPAMIENTOS			AÑO 2011
	Alumno: Cafferata, Juan Pablo	Legajo: 7296		
	Sede: Lomas	Comisión: 5ºA	Turno: Noche	

[ERR.1050]	El sistema informa que no ha podido ser almacenado el movimiento "Alta de Reunión de asesoramiento" en la Bitácora.	Grave
[ERR.1051]	El sistema informa que no ha podido eliminar la reunión del sistema.	Moderado
Listado de Errores (continuación...)		
Referencia	Descripción	Categoría
[ERR.1052]	El sistema informa que no ha podido ser almacenado el movimiento "Baja de Reunión de Asesoramiento" en la Bitácora.	Grave
[ERR.1053]	El sistema informa que no ha podido ser almacenado el movimiento "Modificación de Reunión" en la Bitácora.	Grave
[ERR.1054]	El sistema informa que hubo un error al tratar de consultar la reunión.	Moderado
[ERR.1055]	El sistema informa que no ha podido registrar el nuevo producto en la base de datos	Moderado
[ERR.1056]	El sistema informa que no ha podido ser almacenado el movimiento "Alta de Producto" en la Bitácora.	Grave
[ERR.1057]	El sistema informa que no ha podido eliminar el producto	Moderado
[ERR.1058]	El sistema informa que no ha podido ser almacenado el movimiento "Baja de Producto" en la Bitácora.	Grave
[ERR.1059]	El sistema informa que no ha podido ser almacenado el movimiento "Modificación de Producto" en la Bitácora.	Grave
[ERR.1060]	El sistema informa que hubo un error al tratar de consultar un producto.	Moderado
[ERR.1061]	El sistema informa que no ha podido listar las categorías	Grave
[ERR.1062]	El sistema informa que no ha podido registrar la nueva categoría de productos en la base de datos.	Moderado
[ERR.1063]	El sistema informa que no ha podido ser almacenado el movimiento "Alta de Categoría" en la Bitácora.	Grave
[ERR.1064]	El sistema informa que no ha podido eliminar la categoría.	Moderado
[ERR.1065]	El sistema informa que no ha podido ser almacenado el movimiento "Baja de Categoría" en la Bitácora.	Grave
[ERR.1066]	El sistema informa que no ha podido ser almacenado el movimiento "Modificación de Categoría" en la Bitácora.	Grave
[ERR.1067]	El sistema informa que hubo un error al tratar de consultar una categoría	Moderado
[ERR.1068]	El sistema informa que no ha podido listar los proveedores.	Grave
[ERR.1069]	El sistema informa que no ha podido registrar el nuevo proveedor en la base de datos.	Moderado
[ERR.1070]	El sistema informa que no ha podido ser almacenado el movimiento de "alta de Proveedor" en la Bitácora.	Grave
[ERR.1071]	El sistema informa que no ha podido eliminar el proveedor.	Moderado
[ERR.1072]	El sistema informa que no ha podido ser almacenado el movimiento "Baja de Proveedor" en la Bitácora.	Grave
[ERR.1073]	El sistema informa que no ha podido ser almacenado el movimiento "Modificación de Proveedor" en la Bitácora.	Grave
[ERR.1074]	El sistema informa que hubo un error al tratar de consultar un proveedor	Moderado
[ERR.1075]	El sistema informa que no ha podido listar las encuestas	Grave
[ERR.1076]	El sistema informa que no ha podido registrar la nueva encuesta en la base de datos.	Moderado

	ECO-EQUIPAMIENTOS			AÑO 2011
	Alumno: Cafferata, Juan Pablo		Legajo: 7296	
	Sede: Lomas	Comisión: 5°A	Turno: Noche	

[ERR.1077]	El sistema informa que no ha podido ser almacenado el movimiento de "alta de Encuesta" en la Bitácora.	Grave
[ERR.1078]	El sistema informa que no ha podido eliminar la encuesta	Moderado

Listado de Errores (continuación...)

Referencia	Descripción	Categoría
[ERR.1079]	El sistema informa que no ha podido ser almacenado el movimiento "Baja de Encuesta" en la Bitácora.	Grave
[ERR.1080]	El sistema informa que no ha podido ser almacenado el movimiento "Modificación de Encuesta" en la Bitácora.	Grave
[ERR.1081]	El sistema informa que hubo un error al tratar de consultar una encuesta.	Moderado
[ERR.1082]	El sistema informa que no ha podido listar los perfiles	Grave
[ERR.1083]	El sistema informa que no ha podido registrar el nuevo perfil en la base de datos.	Moderado
[ERR.1084]	El sistema informa que no ha podido ser almacenado el movimiento de "alta de Perfil" en la Bitácora.	Grave
[ERR.1085]	El sistema informa que no ha podido eliminar el perfil	Moderado
[ERR.1086]	El sistema informa que no ha podido ser almacenado el movimiento "Baja de Perfil" en la Bitácora.	Grave
[ERR.1087]	El sistema informa que no ha podido ser almacenado el movimiento "Modificación de Perfil" en la Bitácora.	Grave
[ERR.1088]	El sistema informa que hubo un error al tratar de consultar el perfil.	Moderado
[ERR.1089]	El sistema informa que no ha podido ser almacenado el cierre de sesión del Usuario en la Bitácora.	Grave
[ERR.1090]	El sistema le comunica al usuario que no puede desconectarse la base de datos.	Grave
[ERR.1091]	El sistema informa que no ha podido ser almacenado el movimiento "Crear Backup" en la Bitácora.	Grave
[ERR.1092]	El sistema informa que no ha podido registrar el nuevo backup en la tabla Backup_Restore.	Moderado
[ERR.1093]	El sistema informa que no ha podido ser almacenado el movimiento "Restaurar Backup" en la Bitácora.	Grave
[ERR.1094]	El sistema informa que no ha podido registrar el nuevo restore en la tabla Backup_Restore.	Moderado
[ERR.1095]	El sistema informa que no ha podido eliminar los movimientos de la bitácora.	Moderado
[ERR.1096]	El sistema informa que no ha podido ser almacenado el movimiento "Depuración de Bitácora" en la Bitácora.	Grave
[ERR.1097]	El sistema informa que se ha producido un error al consultar la tabla Bitácora.	Moderado

	ECO-EQUIPAMIENTOS			AÑO 2011
	Alumno: Cafferata, Juan Pablo	Legajo: 7296		
	Sede: Lomas	Comisión: 5ªA	Turno: Noche	

1.4.2 Listado de Errores de Internet Information Services 7.0 (IIS)

Código	Descripción
301	Movido definitivamente.
302	Objeto movido.
304	No modificado.
307	Redirección temporal.
400.1	Encabezado de destino no válido.
400.2	Encabezado no válido profundidad.
400.3	No es válido si Header.
400.4	Válida de sobrescritura de encabezado.
400.5	Válida de traducir el encabezado.
400.6	No es válido Body de solicitar.
400.7	Longitud de contenido no válido.
400.8	Tiempo de espera no válido.
400.9	Token de bloqueo no válida.
401.1	Error de inicio de sesión.
401.2	Error de inicio de sesión debido a la configuración del servidor.
401.3	No autorizado debido a ACL en recursos.
401.4	Autorización falló al filtro.
401.5	Autorización error por aplicación ISAPI/CGI.
403	Prohibido.
403.1	Prohibido el acceso de ejecución.
403.2	Acceso de lectura prohibido.
403.3	Acceso de escritura prohibido.
403.4	Se requiere de SSL.
403.5	128 De SSL es necesario.
403.6	Dirección IP rechazada.
403.7	Requiere un certificado de cliente.
403.8	Ha denegado el acceso al sitio
403.9	Prohibido: hay demasiados clientes están intentando conectarse al servidor Web.
403.10	Prohibido: servidor Web está configurado para denegar el acceso de ejecución.
403.11	Prohibido: se ha cambiado la contraseña.
403.12	Asignador denegó el acceso.
403.13	Certificado de cliente revocado.
403.14	Listado de directorio denegado.
403.15	Prohibido: licencias de acceso de cliente han superado los límites en el servidor Web.
403.16	El certificado de cliente no es de confianza o no es válido.
403.17	El certificado de cliente ha caducado o aún no es válido.
403.18	No se puede ejecutar la dirección URL solicitada en el grupo de aplicación actual.

	ECO-EQUIPAMIENTOS			AÑO 2011
	Alumno: Cafferata, Juan Pablo	Legajo: 7296		
	Sede: Lomas	Comisión: 5°A	Turno: Noche	

403.19	No se puede ejecutar las aplicaciones de CGI para el cliente en este grupo de servidores de aplicaciones.
403.20	Prohibido: error de inicio de sesión de Passport.
403.21	Prohibido: acceso denegado de origen.
403.22	Prohibido: se ha denegado la profundidad infinito.
404	No se encontró.
404.0	No se encontró.
404.1	No se encontró el sitio.
404.2	ISAPI o CGI restricción.
404.3	Restricción de tipo MIME.
404.4	No hay ningún controlador configurado.
404.5	Denegado por la solicitud de filtrado de configuración.
404.6	Verbo denegado.
404.7	Extensión de archivo denegado.
404.8	Espacio de nombres ocultos.
404.9	Atributo de archivo oculto.
404.10	Solicita el encabezado demasiado largo.
404.11	Solicitar contiene secuencia de escape de doble.
404.12	Solicitar contiene caracteres de bits.
404.13	Longitud del contenido demasiado grande.
404.14	La dirección URL de solicitud demasiado larga.
404.15	Cadena de consulta demasiado largo.
404.16	Solicitud de DAV 404.16 - enviado al controlador de archivo estático.
404.17	Contenido dinámico asignado al controlador de archivo estático a través de una asignación de comodín MIME.
404.18	Secuencia de cadenas de consulta denegado.
404.19	Denegado por la regla de filtrado.
405	Método no permitido.
406	El Explorador de cliente no acepta el tipo MIME de la página solicitada.
408	Solicitar ha superado el tiempo de espera.
412	Error de condición previa.
500.0	Error de módulo o ISAPI.
500.11	La aplicación está cerrando el servidor Web.
500.12	La aplicación está ocupada reiniciando en el servidor Web.
500.13	El servidor web está demasiado ocupado.
500.15	No se permiten solicitudes directas de global.asax.
500.19	Datos de configuración no están válido.
500.21	Módulo no se reconoce.
500.22	HttpModules de una configuración de ASP.NET no se aplica en el modo de canalización administradas.
500.23	No se aplica una configuración de ASP.NET httpHandlers en el modo de canalización administradas.

	ECO-EQUIPAMIENTOS			AÑO 2011
	Alumno: Cafferata, Juan Pablo	Legajo: 7296		
	Sede: Lomas	Comisión: 5°A	Turno: Noche	

500.24	No se aplica una configuración de suplantación de ASP.NET en el modo de canalización administradas.
500.50	Se ha producido un error de reescritura durante el control de notificación de RQ_BEGIN_REQUEST.
500.51	Se ha producido un error de reescritura durante el control de notificación de GL_PRE_BEGIN_REQUEST. Se ha producido un error de ejecución de regla global o de configuración global.
500.52	Se ha producido un error de reescritura durante el control de notificación de RQ_SEND_RESPONSE. Se ha producido una ejecución de la regla de salida.
500.53	Se ha producido un error de reescritura durante el control de notificación de RQ_RELEASE_REQUEST_STATE. Se ha producido un error de ejecución de la regla de salida. La regla está configurada para que se ejecuta antes de que se actualiza la caché de resultados de usuario.
500.100	Error - error ASP interno.
501	Una configuración que no se ha implementado de especificar los valores de encabezado.
502	El servidor web recibe una respuesta no válida mientras actuaba como puerta de enlace o proxy.
502.1	Tiempo de espera de aplicaciones CGI.
502.2	Puerta de enlace incorrecta.
503.0	Grupo de aplicaciones no está disponible.

	ECO-EQUIPAMIENTOS			AÑO 2011
	Alumno: Cafferata, Juan Pablo	Legajo: 7296		
	Sede: Lomas	Comisión: 5ªA	Turno: Noche	

1.4.3 Listado de Errores de Microsoft Sql Server 2008

Código	Descripción
17000	El motor de base de datos recibió una excepción de coma flotante del sistema operativo mientras se procesaba una solicitud de usuario. Vuelva a intentar repetir la transacción. Si el problema persiste, póngase en contacto con el administrador del sistema.
17001	El servicio MSSQLServer terminó inesperadamente. Busque posibles causas en el registro de errores de SQL Server y los registros de eventos del sistema y de aplicación de Windows.
17002	El sistema operativo ha devuelto el error %1! en SQL Server durante %2! en el desplazamiento %3! del archivo %4!. El registro de errores de SQL Server y el registro de eventos del sistema pueden contener mensajes adicionales con más detalles. Se trata de una condición de error grave en el nivel del sistema que amenaza a la integridad de la base de datos y que debe corregirse inmediatamente. Ejecute una comprobación de coherencia completa de la base de datos (DBCC CHECKDB). Este error se puede haber originado por muchos factores; para obtener más información, vea los Libros en pantalla de SQL Server.
17003	Error al tener acceso a los metadatos de la creación de reflejo de la base de datos. Quite el reflejo (ALTER DATABASE database_name SET PARTNER OFF) y vuelva a configurar la creación de reflejo.
17004	Error del sistema operativo %1! en el archivo "%2!" durante una operación de %3!.
17005	Ha cambiado una página que debería haber permanecido constante (suma de comprobación esperada: %1!, suma de comprobación real: %2!, base de datos %3!, archivo %4!, página %5!). Esto indica normalmente un error de memoria u otro tipo de daño de hardware o SO.
17006	La entrada del registro en el LSN %1! está dañada.
17007	Parece que el sistema operativo ha truncado el archivo %1!. El tamaño esperado era de %2! KB pero el tamaño real es de %3! KB.
17008	Se detectaron daños o una revisión activa de la imagen al informar de una situación excepcional. Esto puede indicar un problema de hardware. Busque detalles en SQLDUMPER_ERRORLOG.log.
17009	SQL Server detectó un error de E/S de coherencia lógico: %1!. Ocurrió durante %2! de la página %3! en la base de datos con id. %4!, desplazamiento %5!, archivo %6!. El registro de errores de SQL Server o el registro de eventos del sistema puede contener mensajes adicionales con más detalles. Se trata de una condición de error grave que amenaza la integridad de la base de datos y que se debe corregir de inmediato. Ejecute una comprobación de coherencia completa de la base de datos (DBCC CHECKDB). Este error se puede haber originado por muchos factores; para obtener más información, vea los Libros en pantalla de SQL Server.
17010	El contenedor de datos de FILESTREAM %1! está dañado. La base de datos no se puede recuperar.
17011	El grupo de conversaciones existe, pero no existe ninguna cola. Es posible que la base de datos esté dañada. Ejecute DBCC CHECKDB.
17012	Error interno de FILESTREAM: no se pudo realizar una operación del sistema de archivos a causa de un posible daño.
17013	Error interno de FILESTREAM: no se pudo tener acceso a la tabla de recolección de elementos no utilizados.
17014	Es posible que el índice esté dañado. Ejecute DBCC CHECKDB.
17015	Falta la entrada de registro del sistema de archivos de FILESTREAM que tiene el LSN %1!: %2!: %3!. La carpeta de registro %4! está dañada. Restaure la base de datos a partir de una copia de seguridad.
17016	La carpeta eliminada de FILESTREAM %1! está dañada. La base de datos no se puede recuperar.
17017	La conversación con id. %1! y el iniciador %2! hace referencia a un grupo de conversaciones que falta (%3!). Ejecute DBCC CHECKDB para analizar y reparar la base de datos.
17018	La entrada de registro de SQL en el LSN %1!: %2!: %3! de la base de datos %4! está dañada. La base de datos no se puede recuperar.
17019	La entrada de registro del sistema de archivos de FILESTREAM %1! de la carpeta de registro %2! está dañada.
17020	La estructura de cola de servicio es incoherente. Es posible que la base de datos esté dañada. Ejecute DBCC CHECKDB.
17021	La estructura de la tabla de trabajo de transmisión de Service Broker en tempdb es incorrecta o está dañada. Esto indica que la base de datos puede estar dañada o problemas de hardware. Compruebe el registro de errores de SQL Server y el registro de eventos de Windows para obtener información sobre posibles problemas de hardware. Reinicie SQL Server para generar de nuevo tempdb.
17022	No se encontró una entrada para el índice %1! con el Id. %1! en el objeto con el Id. %2! en la base de datos con el Id. %3!. Puede que el esquema esté dañado. Ejecute DBCC CHECKDB.
17023	Puede que el esquema esté dañado. Ejecute DBCC CHECKCATALOG.
17024	Se detectó un error interno de Service Broker. Es posible que la base de datos esté dañada. Ejecute DBCC CHECKDB.
17025	Se interrumpió la sincronización de la base de datos reflejada %1! y ésta quedó en un estado incoherente. Error del comando ALTER DATABASE. Asegúrese de que la base de datos principal, si la hay, tiene una copia deseguridad y está en línea, y vuelva a conectar la instancia del servidor reflejado y permita que la base de datos reflejada finalice la sincronización.

	ECO-EQUIPAMIENTOS			AÑO 2011
	Alumno: Cafferata, Juan Pablo	Legajo: 7296		
	Sede: Lomas	Comisión: 5°A	Turno: Noche	

17026	El id. de base de datos %1!, página %2!, ranura %3! para el nodo de tipo de datos LOB no existe. Esto suele ser debido a transacciones que pueden leer datos no confirmados de una página de datos. Ejecute DBCC CHECKTABLE.
17027	El Id. de base de datos %1!, página %2!, zona %3!, número de vínculo %4! no es válido. Ejecute DBCC CHECKTABLE.
17028	El objeto de fila es incoherente. Ejecute de nuevo la consulta.
17029	Error interno al intentar convertir formatos de almacenamiento comprimidos a no comprimidos y viceversa. Ejecute DBCC CHECKDB para comprobar si hay daños.
17030	Error interno al intentar realizar una conversión entre los formatos decimales de longitud variable y longitud fija. Ejecute DBCC CHECKDB para comprobar si hay daños en la base de datos.
17031	Error interno al intentar recuperar un puntero de retroceso para un registro de montón reenviado.
17032	Intentó abrir un grupo de archivos para el id. no válido %1! en la base de datos "%2!".
17033	No se encuentra el id. de base de datos %1!. Puede que la base de datos no esté activa todavía o que esté en transición. Vuelva a emitir la consulta cuando la base de datos esté disponible. Si no cree que este error se deba a una base de datos con estado en transición y este error persiste, póngase en contacto con el proveedor principal de soporte. Tenga disponible el registro de errores de Microsoft SQL Server y cualquier otra información adicional relevante a las circunstancias en las que se produjo el error.
17034	No se pudo abrir File Control Bank (FCB) debido a un id. de archivo no válido (%1!) en la base de datos '%2!'. Compruebe la ubicación del archivo. Ejecute DBCC CHECKDB.
17035	No se puede leer la página de bloqueo temporal %1! con el tipo de bloqueo temporal %2!. Error de %3!.
17036	Al deshacer una operación registrada en la base de datos '%1!', se produjo un error en la entrada de registro con id. %2!. No se encontró la fila. Restaura la base de datos a partir de una copia de seguridad completa o repare la base de datos.
17037	Al deshacer una operación registrada en la base de datos '%1!', se produjo un error en la entrada de registro con id. %2!. Normalmente, el error específico se registra antes como un error en el servicio Registro de eventos de Windows. Restaura la base de datos o el archivo a partir de una copia de seguridad completa o repare la base de datos.
17038	Al leer la fila actual desde el host, se encontró un fin de mensaje prematuro; se interrumpió una secuencia de datos entrante cuando el servidor esperaba ver más datos. El programa del host puede haber terminado. Asegúrese de utilizar una interfaz de programación de aplicaciones cliente compatible.
17039	COLMETADATA debe estar presente al usar bcp.
17040	Durante el inicio de la base de datos en estado de espera activa '%1!' (id. de base de datos %2!), la instrucción RESTORE no pudo tener acceso a su archivo en espera (%3!). El error del sistema operativo fue '%4!'. Diagnostique el error del sistema operativo, corrija el problema y vuelva a intentar iniciar.
17041	Durante la puesta al día de una operación registrada en la base de datos '%1!', se produjo un error en la entrada de registro con id. %2!. Normalmente, el error específico se registra antes como un error en el servicio Registro de eventos de Windows. Restaura la base de datos a partir de una copia de seguridad completa o repare la base de datos.
17042	Durante la reversión, el siguiente proceso no contenía un bloqueo esperado: proceso %1! con el modo %2! en el nivel %3! para la fila %4! de la base de datos '%5!' en la transacción %6!. Restaura una copia de seguridad de la base de datos o repare la base de datos.
17043	El administrador de recursos del sistema de archivos transaccionales '%1!' no pudo realizar la recuperación. Para obtener más información, vea el mensaje de error asociado, donde se determina la acción apropiada que debe realizar el usuario.
17044	El archivo '%1!' no es un archivo para deshacer válido para la base de datos '%2!' (id. %3!). Compruebe la ruta de acceso del archivo y especifique el archivo correcto.
17045	El cliente de copia masiva (bcp) ha enviado una fila con longitud de %1!, que no es de tamaño válido. El tamaño mínimo de fila es %2!. Use una interfaz de programación de aplicaciones cliente.
17046	El cliente de copia masiva (bcp) ha enviado una fila con longitud de %1!, que no es un tamaño válido. El tamaño máximo de fila es %2!. Use una interfaz de programación de aplicaciones cliente.
17047	El id. de base de datos %1!, página %2! tiene la marca RestorePending, que puede indicar que el disco está dañado. Para corregir este estado, ejecute una restauración.
17048	El nivel de script para '%1!' en la base de datos '%2!' no se puede degradar de %3! a %4!, que es el admitido por este servidor. Esto suele significar que se adjuntó una base de datos futura y que la instalación actual no admite la ruta de degradación. Instale una versión más reciente de SQL Server e intente de nuevo abrir la base de datos.
17049	El número de versión %1! del bloque de configuración no es válido. Se está cerrando SQL Server. Restaura o vuelva a instalar la base de datos maestra.
17050	El registro de transacciones contiene un registro (logop %1!) no válido. El registro está dañado. Restaura la base de datos a partir de una copia de seguridad completa o repare la base de datos.
17051	Error al escribir un seguimiento de auditoría. SQL Server se está cerrando. Compruebe y corrija las condiciones de error, como espacio insuficiente en disco, y, a continuación, reinicie SQL Server. Si el problema persiste, deshabilite la auditoría iniciando el servidor en el símbolo del sistema con el modificador "-f" y usando SP_CONFIGURE.
17052	Error al generar el subproceso Monitor de bloqueo: %1!
17053	Error al intentar capturar la página lógica %1! de la base de datos %2!, ya que pertenece a la unidad de asignación %3!, no a %4!.

	ECO-EQUIPAMIENTOS			AÑO 2011
	Alumno: Cafferata, Juan Pablo		Legajo: 7296	
	Sede: Lomas	Comisión: 5ªA	Turno: Noche	

17054	Error al procesar el registro de la base de datos '%1!'. Si es posible, restaure la base de datos a partir de una copia de seguridad. Si no dispone de una copia de seguridad, puede ser necesario generar de nuevo el registro.
17055	Error al recuperar la base de datos '%1!'. No se puede conectar con el Coordinador de transacciones distribuidas de Microsoft (MS DTC) para comprobar el estado de finalización de la transacción %2!. Corrija MS DTC y vuelva a ejecutar la recuperación.
17056	Error de recuperación de base de datos en estado de espera activa '%1!' (id. de base de datos %2!). Espacio insuficiente en el archivo para deshacer. Aumente el tamaño del archivo para deshacer y vuelva a intentar repetir la recuperación.
17057	Error en el inicio de la rutina del subproceso maestro de creación de reflejo de la base de datos por el siguiente motivo: %1!. Corrija la causa de este error y reinicie el servicio SQL Server.
17058	Hubo un error durante la acción de rehacer las operaciones registradas en la base de datos '%1!' al no alcanzar el final de registro en la entrada de registro con Id. %2!. Esto indica daños alrededor de la entrada de registro con Id. %3!. Restaure la base de datos a partir de una copia de seguridad completa o repare la base de datos.
17059	Id. de base de datos %1!. No se pudo marcar la base de datos como sospechosa. Error del examen con Getnext NC en sys.databases.database_id. Consulte los errores anteriores del registro de errores para identificar la causa y corregir cualquier problema relacionado.
17060	Incoherencia de metadatos. El id. de grupo de archivos %1! especificado para la tabla '%2!' no existe. Ejecute DBCC CHECKDB o CHECKCATALOG.
17061	Intentado hacer referencia a la unidad de recuperación %1! de la base de datos '%2!' que no existe. Póngase en contacto con el soporte técnico.
17062	Intentando hacer referencia al fragmento de base de datos %1! de la base de datos '%2!' que no existe. Póngase en contacto con el soporte técnico.
17063	La base de datos '%1!' (id. '%2!') tiene marca de espera o sólo lectura, pero se modificó. No se puede ejecutar la instrucción RESTORE LOG. Restaure la base de datos a partir de una copia de seguridad.
17064	La base de datos '%1!' no se puede iniciar en esta edición de SQL Server porque una parte o todo el objeto '%2!' está habilitado con compresión de datos o formato de almacenamiento vardecimal. El formato de almacenamiento vardecimal y la compresión de datos sólo se admiten en la versión Enterprise Edition de SQL Server.
17065	La base de datos '%1!' no se puede iniciar porque parte de la funcionalidad de base de datos no está disponible en la edición actual de SQL Server.
17066	Los datos Unicode son de tamaño de bytes impar para la columna %1!. El tamaño de bytes debe ser par.
17067	No se encontró el id. de base de datos %1! con el nombre '%2!'. Es probable que la base de datos esté sin conexión. Espere unos minutos y vuelva a intentarlo.
17068	No se encontró ninguna entrada para el conjunto de filas de la tabla de trabajo con el id. de partición %1! en la base de datos %2!.
17069	No se encontró una entrada para la tabla o índice con el id. de objeto %1! (id. de partición %2!) en la base de datos %3!. Este error puede producirse si un procedimiento almacenado hace referencia a una tabla quitada o los metadatos están dañados. Quite y vuelva a crear el procedimiento almacenado o ejecute DBCC CHECKDB.
17070	No se encontró una entrada para la tabla o índice con el id. de partición %1! en la base de datos %2!. Este error puede producirse si un procedimiento almacenado hace referencia a una tabla quitada o los metadatos están dañados. Quite y vuelva a crear el procedimiento almacenado o ejecute DBCC CHECKDB.
17071	No se encuentra la entrada de índice en el id. de índice %1! de la tabla %2!, en la base de datos '%3!'. El índice indicado está dañado o hay un problema con el plan de actualización actual. Ejecute DBCC CHECKDB o DBCC CHECKTABLE. Si el problema persiste, póngase en contacto con el servicio de soporte técnico.
17072	No se inició el RM del KTM de esta base de datos, %1!: %2!.
17073	No se pudieron cargar los metadatos de script de motor desde la DLL de scripts '%1!'. Código de error notificado por Windows: %2!. Se trata de una condición de error grave, que suele indicar una base de datos dañada o una instalación incompleta. Reparar la instancia de SQL Server puede ayudar a resolver este error.
17074	No se pudo asignar el bloqueo de propietario de bloqueo durante la migración. Se detuvo el servidor.
17075	No se pudo asignar los bloqueos de cierre %1! iniciales durante la instalación. No se puede iniciar el servidor.
17076	No se pudo asignar los bloqueos de propietario de bloqueo %1! iniciales durante la instalación. No se puede iniciar el servidor.
17077	No se pudo ejecutar un lote de scripts de actualización para la base de datos '%1!' debido a un error de compilación. Compruebe en el mensaje de error anterior la línea que ocasionó el error de compilación.
17078	No se pudo realizar la actualización de nivel de script para la base de datos '%1!' porque el paso de actualización '%2!' detectó el error %3!, estado %4!, severidad %5!. Se trata de una condición de error grave que podría interferir con las operaciones normales y dejar la base de datos sin conexión. Si el error se produjo durante la actualización de la base de datos 'maestra', impedirá que se inicie toda la instancia de SQL Server. Examine las entradas anteriores del registro de errores, emprenda las acciones correctivas adecuadas y reinicie la base de datos de forma que se puedan completar los pasos de actualización del script.
17079	No se pudo realizar la actualización de nivel de script para la base de datos '%1!' porque el paso de actualización '%2!' se anuló antes de completarse. Si la anulación se produjo durante la actualización de la base de datos 'maestra', impedirá que se inicie toda la instancia de SQL Server. Examine las entradas anteriores del registro de errores, emprenda las acciones correctivas adecuadas y reinicie la base de datos de forma que los pasos de actualización del script se puedan ejecutar por completo.

	ECO-EQUIPAMIENTOS			AÑO 2011
	Alumno: Cafferata, Juan Pablo	Legajo: 7296		
	Sede: Lomas	Comisión: 5ªA	Turno: Noche	

17080	No se pudo recuperar la base de datos '%1!' (id. %2!) debido a resultados de transacciones sin resolver. Se prepararon transacciones del Coordinador de transacciones distribuidas de Microsoft (MS DTC), pero MS DTC no pudo determinar la resolución. Para solucionar este problema, corrija MS DTC, realice una restauración a partir de una copia de seguridad completa o repare la base de datos.
17081	No se pudo rehacer la entrada de registro %1! para el id. de transacción %2! de la página %3!, base de datos '%4!' (id. %5!). Página: LSN = %6!, tipo = %7!. Registro: OpCode = %8!, contexto %9!, PrevPageLSN: %10!. Restablezca la base de datos a partir de una copia de seguridad o repárela.
17082	No se pudo restaurar la base de datos maestra. Cerrando SQL Server. Compruebe los registros de errores y vuelva a generar la base de datos maestra. Para obtener más información acerca de cómo volver a generar la base de datos maestra, vea los Libros en pantalla de SQL Server.
17083	No se puede iniciar el seguimiento de auditoría C2. SQL Server se está cerrando. Error = %1!
17084	No se puede iniciar la base de datos '%1!' en esta edición de SQL Server porque contiene una función de partición '%2!'. Sólo SQL Server Enterprise Edition admite el particionamiento.
17085	No se puede iniciar la operación de E/S para la solicitud %1!. Póngase en contacto con el soporte técnico.
17086	No se puede instalar un almacén de administración de datos en SQL Server Express Edition.
17087	No se puede obtener el nivel actual de script para la base de datos '%1!'. Si el error se produjo durante el inicio de la base de datos 'maestra', impedirá que se inicie toda la instancia de SQL Server. Examine las entradas anteriores del registro de errores, emprenda las acciones correctivas adecuadas y reinicie la base de datos de forma que los pasos de actualización del script se puedan ejecutar por completo.
17088	No se puede recuperar la base de datos maestra. SQL Server no se puede ejecutar. Restablezca la base de datos maestra desde una copia de seguridad completa, repárela o vuelva a crearla. Para obtener más información acerca de cómo volver a generar la base de datos maestra, vea los Libros en pantalla de SQL Server.
17089	No se puede unir la página lógica %1! del objeto '%2!' de la base de datos '%3!'. En conjunto, las dos páginas contienen más datos de los que caben en una.
17090	Se encontró durante la reversión una página con un número de secuencia de registro (LSN) que es menor que el LSN de la entrada de registro original. No se pudo deshacer la entrada de registro %1! para el id. de transacción %2! de la página %3!, base de datos '%4!' (id. %5!). Información de página: LSN = %6!, tipo = %7!. Información de registro: OpCode = %8!, contexto %9!. Restablezca o repare la base de datos.
17091	Se produjo un error al procesar el registro para la base de datos '%1!'. La versión del bloqueo de registro es posterior a la permitida por este servidor.
17092	Se produjo un error mientras se procesaba el registro para la base de datos '%1!'. No se pudo descifrar el bloqueo del registro.
17093	SQL Server debe cerrarse para recuperar una base de datos (id. %1!). La base de datos es una base de datos de usuario que no pudo cerrarse o una base de datos del sistema. Reinicie SQL Server. Si la base de datos no puede recuperarse después de otro inicio, repárela o restablezca.
17094	SQL Server no puede cargar la base de datos '%1!' porque el seguimiento de cambios está habilitado. La edición de SQL Server instalada actualmente no admite el seguimiento de cambios. Deshabilítelo en la base de datos utilizando una edición admitida de SQL Server o actualice la instancia a una que admita el seguimiento de cambios.
17095	SQL Server no puede cargar la base de datos '%1!' porque está habilitada la opción Captura de datos modificados. La edición instalada actualmente de SQL Server no admite captura de datos modificados. Deshabilite esta opción en la base de datos usando una edición admitida de SQL Server o actualice la instancia a una que admita captura de datos modificados.
17096	Una instantánea de la base de datos '%1!' no pudo realizar una operación de E/S y se marcó como sospechosa. Quitela y vuelva a crearla.
17097	'%1!' aún no está implementado.
17098	Advertencia: error irreparable %1! en %2!. Anote el error y la hora, y póngase en contacto con el administrador del sistema.
17099	Código de error de red 0x%1! al establecer una conexión; se cerró la conexión. Esto puede ser debido a que expiró el tiempo de espera de inicio de sesión del cliente o el servidor. Tiempo transcurrido durante el inicio de sesión: total %2! ms, puesto o en cola %3! ms, escrituras en red %4! ms, lecturas en red %5! ms, establecimiento de SSL %6! ms, negociación de SSP! %7! ms, validación del inicio de sesión %8! ms, incluido el procesamiento de inicio de sesión definido por el usuario %9! ms. %10!
17100	Durante la actualización, la base de datos produjo la excepción %1!, gravedad %2!, estado %3!, dirección %4!. Utilice el número de excepción para determinar la causa.
17101	El búfer de importación para esta transacción no es válido.
17102	El cifrado es necesario para realizar la conexión al servidor, pero la biblioteca cliente no lo admite; se cerró la conexión. Actualice la biblioteca cliente. %1!
17103	El cliente no pudo unirse a una sesión con SPID %1!. Esto puede deberse a un error en una operación anterior o a un cambio en los permisos desde que se estableció la sesión. Busque en los registros de errores operaciones con error que se hayan producido justo antes de este mensaje de error.
17104	El cliente no puede reutilizar una sesión con el SPID %1! que se había restablecido para la agrupación de conexiones. El id. del error es %2!. Este error puede deberse a un error de una operación anterior. Busque en los registros de errores las operaciones con errores inmediatamente anteriores a este mensaje.
17105	El Coordinador de transacciones distribuidas de Microsoft (MS DTC) ha detenido esta transacción.

	ECO-EQUIPAMIENTOS			AÑO 2011
	Alumno: Cafferata, Juan Pablo	Legajo: 7296		
	Sede: Lomas	Comisión: 5ªA	Turno: Noche	

17106	El estado global del Coordinador de transacción distribuida de Microsoft (MS DTC) no es válido.
17107	El id. de proceso %1! intentó desbloquear un recurso que no es de su propiedad: %2!. Vuelva a intentar repetir la transacción porque este error puede producirse por una condición de sincronización. Si el problema persiste, póngase en contacto con el administrador de la base de datos.
17108	El motor de base de datos está intentando liberar un grupo de bloqueos que la transacción no tiene actualmente. Vuelva a intentar repetir la transacción. Si el problema persiste, póngase en contacto con el proveedor de soporte.
17109	El nuevo orden que empieza en la página %1! ha encontrado una extensión no marcada como compartida. Vuelva a intentar repetir la transacción. Si el problema persiste, póngase en contacto con el soporte técnico.
17110	El número de examen del registro %1! pasado al examen del registro de la base de datos %2! no es válido. Este error puede indicar que hay datos dañados o que el archivo de registro (.ldf) no coincide con el archivo de datos. Si el error tuvo lugar durante una operación de replicación, cree de nuevo la publicación. De lo contrario, restaure la base de datos a partir de una copia de seguridad si el problema da lugar a un error durante el inicio.
17111	El orden no puede ajustarse al registro de transacciones.
17112	El protocolo de secuencia de datos tabular (TDS) entrante es incorrecto. El evento Administrador de transacciones tiene una longitud errónea. Tipo de evento: %1!. Longitud esperada: %2!. Longitud real: %3!.
17113	El servidor quitará la conexión porque el controlador cliente envió varias solicitudes mientras el modo de la sesión era de usuario único. Este error se produce cuando un cliente envía una solicitud para restablecer la conexión mientras aún hay lotes ejecutándose en la sesión, o bien mientras la sesión está restableciendo una conexión. Póngase en contacto con el proveedor del controlador cliente.
17114	El testigo no encontró una entrada para el GUID de creación de reflejo de la base de datos {%1!-%2!-%3!-%4!%5!-%6!%7!%8!%9!%10!%11!}. La configuración no coincide. Vuelva a intentar ejecutar el comando o restablezca el testigo desde uno de los asociados de creación de reflejo de la base de datos.
17115	El valor del campo usertype del registro de inicios de sesión no es válido. El valor 0x01, que utilizaban los clientes de Sybase, ya no es compatible con SQL Server. Póngase en contacto con el proveedor de la biblioteca cliente que se utiliza para realizar la conexión a SQL Server.%1!
17116	Error al dar de alta la operación: %1!. SQL Server no pudo registrarse en el Coordinador de transacciones distribuidas de Microsoft (MS DTC) como administrador de recursos para esta transacción. Es posible que el cliente o el administrador de recursos haya detenido la transacción.
17117	Error al intentar cifrar una contraseña. Se cerró la conexión.%1!
17118	Error al leer la notificación del administrador de recursos del Administrador de transacciones de kernel (KTM): %1!.
17119	Error de asignación de memoria durante el establecimiento de la conexión. Reduzca la carga de memoria no esencial o aumente la memoria del sistema. Se cerró la conexión.%1!
17120	Error de comparación de filas al ordenar debido a un tipo de datos desconocido en una columna de clave. Los metadatos pueden estar dañados. Póngase en contacto con el soporte técnico.
17121	Error de IIDFromString para %1!, (%2!).
17122	Error de importación de transacción del Coordinador de transacciones distribuidas de Microsoft (MS DTC): %1!.
17123	Error de la instrucción porque el valor sql_variant utiliza la intercalación de base de datos %1!, que no reconocen los controladores de clientes más antiguos. Intente actualizar el sistema operativo del cliente o aplicar una actualización de servicio en el software de cliente de la base de datos, o utilice una intercalación diferente. Vea los Libros en pantalla de SQL Server para obtener más información acerca de cómo cambiar intercalaciones.
17124	Error de normalización en el nodo %1!.
17125	Error de orden. No se pudo cancelar la asignación de la extensión incorrecta. Póngase en contacto con el soporte técnico.
17126	Error de orden. Póngase en contacto con el soporte técnico.
17127	Error de red 0x%1! al enviar datos al cliente en el Id. de proceso %2! Id. de lote %3!. Una causa común de este error es que el cliente se desconecte sin leer toda la respuesta del servidor. Esta conexión se va a terminar.
17128	Error de red al establecer una conexión; se cerró la conexión.%1!
17129	Error del Coordinador de transacciones distribuidas de Microsoft (MS DTC) para reconocer el fin de la transacción: %1!.
17130	Error del Coordinador de transacciones distribuidas de Microsoft (MS DTC) para reconocer la confirmación de la transacción: %1!.
17131	Error del Coordinador de transacciones distribuidas de Microsoft (MS DTC) para reconocer PREPARE: %1!.
17132	Error del inicio de sesión '%1!' debido a la ejecución del desencadenador.%2!
17133	Error del protocolo de enlace SSPI, con el código 0x%1!, al establecer una conexión con seguridad integrada; se cerró la conexión.%2!
17134	Error del proveedor al pasar parámetros de un procedimiento almacenado remoto al servidor remoto '%1!'. Compruebe que el número de parámetros, el orden y los valores pasados son correctos.
17135	Error durante la operación de serialización de objetos. Examine el estado para conocer más detalles sobre este error.

	ECO-EQUIPAMIENTOS			AÑO 2011
	Alumno: Cafferata, Juan Pablo		Legajo: 7296	
	Sede: Lomas	Comisión: 5ªA	Turno: Noche	

17136	Error en la operación de orden durante la generación del índice. La página de asignación de la base de datos '%1!' no se sobrescribió porque se terminó la operación de orden. Ejecute DBCC CHECKDB para comprobar si hay errores de asignación y coherencia. Puede ser necesario restaurar la base de datos a partir de la copia de seguridad.
17137	Error en la reparación de modo de emergencia. Debe restaurar una copia de seguridad.
17138	Error en RegDeleteValue de \"'%1!\": %2!.
17139	Error en RegOpenKeyEx de \"'%1!\": %2!.
17140	Error en RegQueryValueEx de \"'%1!\": %2!.
17141	Error en una comprobación de aserción del sistema. Compruebe el registro de errores de SQL Server para obtener más información. Normalmente, los errores de aserción se producen por un error de software o porque los datos están dañados. Para comprobar si la base de datos está dañada, considere la posibilidad de ejecutar DBCC CHECKDB. Si aceptó enviar volcados a Microsoft durante la instalación, se enviará un minivolcado a Microsoft. Puede haber una actualización disponible de Microsoft en el último Service Pack o en un QFE de soporte técnico.
17142	Error en una operación de lectura de un objeto grande al enviar datos al cliente. Una causa común es que la aplicación se esté ejecutando en el nivel de aislamiento READ UNCOMMITTED. Esta conexión se va a terminar.
17143	Error interno de cursor: el estado del cursor no es válido.
17144	Error interno: el administrador de texto no puede continuar con la instrucción actual. Ejecute DBCC CHECKTABLE.
17145	Error irrecuperable al leer la secuencia de entrada de la red. Se terminará la sesión (error de entrada: %1!, error de salida: %2!).
17146	Error irrecuperable al leer la secuencia de entrada desde la red. Se superó el número máximo paquetes de red en una solicitud. Pruebe a utilizar la Inserción masiva, aumentado el tamaño de paquetes de red, o reduciendo el tamaño de la solicitud. La sesión se terminará.
17147	Error mientras se esperaba la comunicación del Administrador de transacción de kernel (KTM): %1!.
17148	Error para obtener la información de PREPARE del Coordinador de transacciones distribuidas de Microsoft (MS DTC): %1!.
17149	Error: no se pudo configurar el contexto de ejecución.
17150	Este estado de activación no es válido: inactivo en %1!; activo en %2!.
17151	Excepción %1!, %2! mientras el servidor intentaba restablecer la conexión %3!. Se quitó la conexión porque el servidor no puede recuperarse del error para restablecerla. Póngase en contacto con el soporte técnico de Microsoft.
17152	Excepción al ejecutar el procedimiento almacenado extendido '%1!' en la biblioteca '%2!'. SQL Server está finalizando el proceso %3!. Tipo de excepción: %4!; código de excepción: 0x%5!.
17153	Extensión %1! no encontrada en el directorio de extensiones compartidas. Vuelva a intentar repetir la transacción. Si el problema persiste, póngase en contacto con el soporte técnico.
17154	Infracción del protocolo TDS (secuencia de datos tabular). Esto suele deberse a una excepción anterior en esta tarea. La última excepción de la tarea fue el error %1!, gravedad %2!, dirección 0x%3!. Esta conexión se va a terminar.
17155	La dirección IPv6 especificada no es compatible. Es posible que el servidor no esté configurado para permitir la conectividad IPv6 o que la dirección no tenga un formato IPv6 reconocido.
17156	La dirección IPv6 especificada no es compatible. Sólo se permite escuchar direcciones con su formato canónico numérico.
17157	La estructura del paquete de inicio de sesión previo utilizado para abrir la conexión no es válida; se cerró la conexión. Póngase en contacto con el proveedor de la biblioteca cliente.%1!
17158	La estructura del paquete de inicio de sesión utilizado para abrir la conexión no es válida; se cerró la conexión. Póngase en contacto con el proveedor de la biblioteca cliente.%1!
17159	La longitud especificada en la carga del paquete de red no coincide con el número de bytes leídos; se cerró la conexión. Póngase en contacto con el proveedor de la biblioteca cliente.%1!
17160	La versión de la base de datos de recursos es %1! y este servidor es compatible con la versión %2!. Restablezca la versión correcta o vuelva a instalar SQL Server.
17161	La versión de la secuencia de datos tabular (TDS) 0x%1! de la biblioteca cliente utilizada para abrir la conexión no es compatible o es desconocida. Se cerró la conexión. %2!
17162	No se encontró el descriptor del id. de objeto %1! del id. de base de datos %2! en la tabla hash al intentar deshacer el hash. Falta una entrada en una tabla de trabajo. Vuelva a ejecutar la consulta. Si hay un cursor en el proceso, ciérrelo y vuelva a abrirlo.
17163	No se encontró el tipo ID %1! en la base de datos %2!. Esto se debe a una incoherencia de esquemas.
17164	No se pudo realizar la conexión porque ya existe el número máximo de conexiones dedicadas de administrador '%1!'. Para poder realizar una nueva conexión, se debe quitar la conexión dedicada de administrador existente, ya sea cerrando la sesión o finalizando el proceso.%2!
17165	No se pudo realizar la conexión porque ya se ha alcanzado el número máximo de conexiones de usuario '%1!'. El administrador del sistema puede aumentar el número máximo con sp_configure. Se cerró la conexión.%2!
17166	No se puede abrir el directorio de contenedor '%1!' del archivo FILESTREAM. El sistema operativo ha devuelto el código de estado de Windows 0x%2!.

	ECO-EQUIPAMIENTOS			AÑO 2011
	Alumno: Cafferata, Juan Pablo		Legajo: 7296	
	Sede: Lomas	Comisión: 5ªA	Turno: Noche	

17167	No se puede abrir la base de datos '%1!' en la versión %2!. Este servidor es compatible con la versión %3! y anteriores. No se admite esta ruta de actualización.
17168	No se puede actualizar la base de datos '%1!' porque su versión no comercial (%2!) no es compatible con esta versión de SQL Server. No puede abrir una base de datos que es incompatible con esta versión de sqlservr.exe. Debe volver a crear la base de datos.
17169	No se puede adjuntar el archivo '%1!' como base de datos '%2!'. %3!
17170	No se puede cambiar el criterio de ordenación ni la configuración regional. Se produjo un error inesperado al intentar volver indizar el servidor en una nueva intercalación. SQL Server se está cerrando. Reinicie SQL Server para continuar sin cambiar el orden. Diagnostique y corrija los errores anteriores y vuelva a intentar repetir la operación.
17171	No se puede cambiar el estado de transacción de %1! a %2!. El cambio solicitado no es válido.
17172	No se puede cargar la definición del id. de restricción %1! en el id. de base de datos %2!. Ejecute DBCC CHECKCATALOG para comprobar la integridad de la base de datos.
17173	No se puede cerrar una base de datos que no está abierta actualmente. Es necesario volver a conectar la aplicación e intentarlo de nuevo. Si no se soluciona el problema con esta acción, póngase en contacto con el proveedor principal de soporte.
17174	No se puede compartir la extensión %1!. El directorio de extensiones compartidas está lleno. Si el problema persiste, póngase en contacto con el soporte técnico.
17175	No se puede compartir la extensión %1!. No se pudieron identificar las extensiones correctas. Vuelva a intentar repetir la transacción.
17176	No se puede ejecutar el script de replicación. La sesión actual terminará. Compruebe los errores devueltos por SQL Server durante la ejecución del script.
17177	No se puede insertar una fila en un orden que no esté en la fase de entrada de filas.
17178	No se puede insertar una fila mayor que el tamaño de la página en una tabla hash. Vuelva a enviar la consulta con la sugerencia ROBUST PLAN.
17179	No se puede quitar de hash el búfer de 0x%1! con número de página %2! e id. de base de datos %3! con el estado HASHED. Búfer no encontrado. %4!. Póngase en contacto con el soporte técnico.
17180	No se puede quitar la asignación de una página guardada.
17181	No se puede suspender un orden que no esté en la fase de entrada de filas.
17182	Se detuvo o deshabilitó el servicio solicitado, por lo que no está disponible en este momento. Se cerró la conexión. %1!
17183	Se encontró un búfer con un estado inesperado de 0x%1!.
17184	Se ha habilitado la activación de la cola '%1!', pero el valor de MAX_QUEUE_READERS es cero. No se activará ningún procedimiento. Considere la posibilidad de aumentar el valor de MAX_QUEUE_READERS.
17185	Se recibió el símbolo (token) desconocido '0x%1!' del Coordinador de transacciones distribuidas de Microsoft (MS DTC).
17186	Sólo los miembros de la función sysadmin pueden modificar el nivel de script de la base de datos.
17187	sp_resetconnection se envió como parte de un lote de llamada a procedimiento remoto (RPC), pero no fue la última RPC del lote. Esta conexión se va a terminar.
17188	SQL Server no reconoce el evento '%1!' recibido del cliente. Póngase en contacto con el proveedor de la biblioteca cliente que se utiliza para realizar la conexión a SQL Server a fin de que corrija el número de evento de la secuencia de datos tabular enviada.
17189	Una solicitud de usuario de la sesión con el SPID %1! generó una excepción grave. SQL Server está finalizando esta sesión. Póngase en contacto con el Servicio de soporte técnico con la información del volcado creado en el directorio de registro.
17190	Demasiadas tablas. La consulta y las vistas o funciones en ella superan el límite de %1! tablas. Revise la consulta para reducir el número de tablas.
17191	La instancia del motor de base de datos de SQL Server no puede obtener un recurso LOCK en este momento. Vuelva a ejecutar la instrucción cuando haya menos usuarios activos. Pida al administrador de la base de datos que compruebe la configuración de bloqueos y memoria de esta instancia o si hay transacciones que se ejecutan durante mucho tiempo.
17192	Las marcas de tiempo de la transacción han pasado. Reinicie el servidor.
17193	Memoria de sistema insuficiente en el grupo de recursos de servidor '%1!' para ejecutar esta consulta.
17194	Se ha superado el número máximo de bases de datos usadas en una consulta. El máximo permitido es de %1!.
17195	%1!: el parámetro %2! tiene un tamaño inferior al requerido.
17196	%1!: no se puede convertir el parámetro %2!: el valor colv resultante tendría demasiadas entradas.
17197	Desbordamiento de pila en el servidor al compilar la consulta. Simplifique la consulta.
17198	El Coordinador de transacciones distribuidas de Microsoft (MS DTC) canceló la transacción distribuida.
17199	Error en la solicitud %1! '%2!'. '%3!' es un objeto %4!.

	ECO-EQUIPAMIENTOS			AÑO 2011
	Alumno: Cafferata, Juan Pablo	Legajo: 7296		
	Sede: Lomas	Comisión: 5ªA	Turno: Noche	

17200	La transacción se ha detenido porque entraba en conflicto con la ejecución de una operación de cierre de FILESTREAM que utilizaba la misma transacción. Se revertirá la transacción.
17201	Los procedimientos personalizados de replicación no se convertirán a scripts porque la publicación especificada '%1!' es una publicación de instantáneas.
17202	No se pudo cerrar el extremo de red o la biblioteca de red. Esto se debe a un error interno en una biblioteca de red. Revise el registro de errores: la entrada que aparece después de este error incluye el código de error de la biblioteca de red.
17203	No se pudo iniciar la biblioteca de red debido a un error interno. Para determinar la causa, revise los errores inmediatamente anteriores a éste en el registro de errores.
17204	Replicación: %1!: error en el agente %2!. %3!
17205	%1! "%2!" encontró un error de configuración durante la inicialización. El objeto no se puede agregar a la sesión de eventos.
17206	'%1!', el asociado de creación de reflejo remoto de la base de datos '%2!', encontró un error %3!, con el estado %4! y la gravedad %5!. Se ha suspendido la creación de reflejo de la base de datos. Resuelva el error en el servidor remoto y reanude la creación de reflejos o quite la creación de reflejos y restablezca la instancia del servidor reflejado.
17207	El asignador de espacio no puede asignar páginas en la base de datos %1!.
17208	El controlador host de texto completo no se inició. Error: 0x%1!.
17209	El mínimo de memoria requerida para esta operación de índice es de %1! KB por DOP. El requisito total de %2! KB para DOP de %3! supera el valor sp_configure de %4! KB establecido para la opción de configuración avanzada del servidor "index create memory (KB)". Aumente este valor o reduzca DOP y vuelva a ejecutar la consulta.
17210	El motor de eventos extendidos está deshabilitado.
17211	El procesador de consultas no puede iniciar los recursos de subprocesso necesarios para la ejecución en paralelo.
17212	El procesador de consultas recibió un error de un nivel de comunicación de clúster.
17213	El proceso de host de demonio de filtro (FDHost) de texto completo se ha detenido de forma anormal. Esto puede ocurrir si un componente lingüístico mal configurado o con un funcionamiento incorrecto, como un separador de palabras, un lematizador o un filtro, ha causado un error irrecuperable durante la indización de texto completo o el procesamiento de consultas. El proceso se reiniciará de forma automática.
17214	El proveedor de canalización con nombre del servidor ha dejado de escuchar en [%1!] debido a un error. Error: %2!, estado: %3!. El servidor intentará automáticamente restablecer la escucha.
17215	El proveedor de la conexión local del servidor ha dejado de escuchar en [%1!] a causa de un error. Error: %2!, estado: %3!. El servidor intentará automáticamente reestablecer la escucha.
17216	El proveedor de memoria compartida del servidor ha dejado de escuchar debido a un error. Error: %1!, estado: %2!. El servidor intentará automáticamente restablecer la escucha.
17217	El proveedor HTTP del servidor ha dejado de escuchar debido a un error. Error: %1!, estado: %2!. El servidor intentará automáticamente restablecer la escucha.
17218	El proveedor TCP del servidor ha dejado de escuchar en el puerto [%1!] debido a un error. Error: %2!, estado: %3!. El servidor intentará automáticamente restablecer la escucha.
17219	El registro de transacciones de la base de datos '%1!' está lleno. Para saber por qué no se puede volver a utilizar el espacio del registro, vea la columna log_reuse_wait_desc de sys.databases
17220	El servidor SQL Server no pudo cargar el SID del grupo de servicio FDHost. Esto puede deberse a que la instalación está dañada.
17221	El servidor SQL Server no pudo crear un directorio FilterData de texto completo. Esto puede deberse a que FulltextDefaultPath no es válida o a que la cuenta de servicio de SQL Server no tiene permiso. No se podrá realizar la indización de blobs de texto completo mientras no se resuelva este problema. Reinicie SQL Server una vez corregido el problema.
17222	En las opciones de inicio se ha deshabilitado el motor de eventos extendidos. Es posible que las características que dependen de eventos extendidos no se puedan iniciar.
17223	Error al cargar Msxmlsql.dll .
17224	Error al escribir en el archivo disperso '%1!', espacio en disco insuficiente.
17225	Error al leer el archivo de auditoría o el patrón de archivo: '%1!'. Quizá la cuenta de servicio de SQL no tiene permiso de lectura para los archivos, o bien el patrón está devolviendo uno o varios archivos dañados.
17226	Error de asignación de memoria durante el procesamiento de DBCC.
17227	Error de búsqueda en el catálogo de texto completo '%1!' para la base de datos con id. %2!, la tabla o la vista indizada con id. %3! con la condición de búsqueda '%4!'; resultado desconocido (0x%5!).
17228	Error de creación porque todos los identificadores disponibles se han agotado.
17229	Error de índice de texto completo durante la compresión y descompresión. Puede que el índice de texto completo esté dañado en el disco. Ejecute dbcc checkdatabase y vuelva a rellenar el índice.
17230	Error de índice de texto completo durante la compresión y descompresión. Puede que el índice de texto completo esté dañado en el disco. Ejecute dbcc checkdatabase y vuelva a rellenar el índice.
17231	Error de la instrucción CREATE DATABASE. El archivo principal debe ser de al menos %1! MB para que pueda almacenar una copia de la base de datos de modelos.

	ECO-EQUIPAMIENTOS			AÑO 2011
	Alumno: Cafferata, Juan Pablo		Legajo: 7296	
	Sede: Lomas	Comisión: 5ªA	Turno: Noche	

17232	Error de orden. Espacio insuficiente o bloqueos en la base de datos '%1!'.
17233	Error en DBCC DBREPAIR REMAP en la base de datos '%1!' (dispositivo '%2!').
17234	Error en operación de texto completo por superarse un tiempo de espera.
17235	Error inesperado en el motor de eventos extendidos durante una operación.
17236	Error interno de texto completo
17237	Error interno del diccionario de sinónimos de texto completo (HRESULT = '0x%1!')
17238	Error interno del procesador de consultas: el procesador de consultas no tiene acceso a una interfaz necesaria.
17239	Error interno del procesador de consultas: error inesperado al procesar una fase de consulta remota.
17240	Error interno del procesador de consultas: error inesperado durante la ejecución.
17241	Error interno en el asignador de DocId de texto completo.
17242	Error interno. Hay demasiadas transacciones paralelas.
17243	Error interno: se ha alcanzado el límite de pila del servidor. Busque un posible exceso de niveles anidados en la consulta e intente simplificarla.
17244	Error interno: se ha alcanzado el límite de servicios de una expresión. Busque posibles expresiones complejas en la consulta e intente simplificarlas.
17245	Espacio en disco insuficiente para completar esta operación para el catálogo de texto completo "%1!".
17246	Espacio insuficiente en tempdb para almacenar las versiones de fila. Es necesario reducir el almacén de versiones para liberar espacio en tempdb. Se marcó como sujeto y se revertirá la transacción (id=%1! xsn=%2! spid=%3! elapsed_time=%4!) si tiene acceso al almacén de versiones. Si el problema persiste, probablemente sea debido a un tamaño no adecuado de tempdb o a transacciones que tardan en ejecutarse. Vea los Libros en pantalla para obtener más detalles acerca de cómo configurar tempdb para el control de versiones.
17247	La base de datos '%1!' está habilitada para la creación de reflejo de la base de datos. No se puede cambiar el nombre de la base de datos.
17248	La búsqueda de texto completo no está instalada o no se pudo cargar un componente de texto completo.
17249	La copia principal de la base de datos '%1!' detectó el error %2!, con el estado %3! y la gravedad %4! al enviar la página %5! al reflejo. Se ha suspendido la creación de reflejo de la base de datos. Intente resolver la condición de error y reanude la creación de reflejo.
17250	La herramienta de usuario que utiliza no es compatible con la carga masiva desde el host. Use las herramientas compatibles para este comando.
17251	Los datos devueltos al proceso de SQL Server desde el host de demonio de filtro están dañados. Esto puede ser debido a un filtro incorrecto. El lote para la operación de indización se reintentará de forma automática usando un tamaño de lote más pequeño.
17252	Los datos devueltos al proceso de SQL Server desde el host de demonio de filtro están dañados. Esto puede ser debido a un filtro incorrecto. El lote para la operación de indización se reintentará de forma automática usando un tamaño de lote más pequeño.
17253	Los permisos de recursos compartidos de WinFS se han dañado {Error: %1!}. Intente configurar de nuevo los permisos de recursos compartidos.
17254	No hay más clases de bloqueos disponibles de la transacción.
17255	No hay suficiente memoria disponible en el grupo de búferes.
17256	No hay suficiente memoria para el motor de eventos extendidos.
17257	No se encontró el índice de texto completo para la base de datos con id. %1!, la tabla o la vista indizada con id. %2!.
17258	No se inicializó el cliente de separación de palabras de SQL Server. Esto puede deberse a que un proceso de host de demonio de filtro no tiene un estado válido. Esto puede impedir que SQL Server inicialice objetos del sistema críticos. Las consultas de texto completo no progresarán hasta que se resuelva este problema. Pruebe deteniendo SQL Server y los posibles procesos host de demonio de filtro, y después reinicie la instancia de SQL Server.
17259	No se pudo agregar %1!, "%2!". Se ha alcanzado el número máximo de paquetes.
17260	No se pudo agregar ningún tipo de %1! "%2!". Se ha alcanzado el número máximo de destinos singleton.
17261	No se pudo asignar espacio para el objeto '%1!' %2! de la base de datos '%3!' porque el grupo de archivos '%4!' está lleno. Elimine archivos innecesarios, quite objetos del grupo de archivos, agregue archivos adicionales al grupo de archivos o establezca la opción de crecimiento automático para los archivos existentes en el grupo de archivos con el fin de crear espacio en el disco.

	ECO-EQUIPAMIENTOS			AÑO 2011
	Alumno: Cafferata, Juan Pablo	Legajo: 7296		
	Sede: Lomas	Comisión: 5ªA	Turno: Noche	

17262	No se pudo asignar una nueva página para la base de datos '%1!' porque el grupo de archivos '%2!' tiene espacio insuficiente en el disco. Quite objetos del grupo de archivos, agregue archivos adicionales al grupo de archivos o establezca la opción de crecimiento automático para los archivos existentes en el grupo de archivos con el fin de crear el espacio necesario.
17263	No se pudo cargar la cadena de formato para el error %1!, Id. de idioma %2!. Error del sistema operativo: %3!. Compruebe que el archivo de recursos coincide con el ejecutable de SQL Server, y que el archivo de recursos del directorio localizado coincide con el archivo que se encuentra en el directorio de la versión en inglés. Compruebe también el uso de memoria.
17264	No se pudo ejecutar el procedimiento en el servidor remoto '%1!' porque SQL Server no está configurado para acceso remoto. Pida al administrador del sistema que configure de nuevo SQL Server para permitir el acceso remoto.
17265	No se pudo inicializar el motor de eventos extendidos. Consulte el registro de errores de SQL Server y los registros de eventos de Windows para obtener información sobre posibles problemas relacionados.
17266	No se pudo inicializar la canalización de indización de texto completo. Esto puede deberse a que los recursos del sistema son insuficientes para asignar memoria o crear tareas. Pruebe reiniciando la instancia de SQL Server.
17267	No se pudo obtener la concesión de memoria de %1! KB porque supera el límite máximo de configuración del grupo de cargas de trabajo '%2!' (%3!) y el grupo de recursos de servidor %4! (%5!). Póngase en contacto con el administrador del servidor para aumentar el límite de uso de la memoria.
17268	No se pudo obtener la interfaz de canalización para '%1!', lo que produjo un error: 0x%2!. Hay un problema en la comunicación con el controlador host o el host de demonio de filtro.
17269	No se pudo realizar la operación porque la concesión de memoria solicitada no estaba disponible en el grupo de recursos de servidor '%1!' (%2!). Vuelva a ejecutar la consulta, reduzca la carga de consulta o compruebe la configuración del regulador de recursos.
17270	No se pudo realizar una mezcla maestra de texto completo en el catálogo de texto completo '%1!' en la base de datos '%2!' con el error 0x%3!.
17271	No se pudo usar la base de datos '%1!' durante la ejecución del procedimiento.
17272	No se pudo vaciar la tabla de confirmación en el disco en dbid %1! a causa del error %2!. Compruebe el registro de errores para obtener más información.
17273	No se puede abrir o consultar la clave del Registro de ruta de acceso de texto completo predeterminada. La ruta de acceso del catálogo de texto completo predeterminado no es válida.
17274	No se puede emitir el punto de comprobación: no hay suficientes bloqueos disponibles. El proceso de punto de comprobación en segundo plano permanecerá suspendido hasta que los bloqueos estén disponibles. Para liberar bloqueos, cree una lista con las transacciones y sus bloqueos y termine las transacciones que tengan el mayor número de bloqueos.
17275	No se puede iniciar una nueva operación paralela debido a que hay demasiadas operaciones paralelas en ejecución al mismo tiempo. Utilice la opción de configuración de número máximo de subprocesos de trabajo para aumentar el número de subprocesos permitidos o reducir el número de operaciones paralelas que pueden estar en ejecución en el sistema.
17276	No se puede obtener un bloqueo exclusivo en la base de datos '%1!'. Intente la operación en otro momento.
17277	No se puede realizar la operación porque no se ha iniciado SQL Server Audit.
17278	Se agotó el tiempo de espera para que los recursos de memoria ejecutaran la consulta en el grupo de recursos de servidor '%1!' (%2!). Vuelva a ejecutar la consulta.
17279	Se canceló la mezcla maestra del catálogo de texto completo '%1!' de la base de datos '%2!'.
17280	Se ha cancelado la consulta porque el costo estimado de esta consulta (%1!) supera el umbral configurado de %2!. Póngase en contacto con el administrador del sistema.
17281	Se ha revertido la transacción al tener acceso al almacén de versiones. Se marcó previamente como sujeto al reducirse el almacén de versiones debido a espacio insuficiente en tempdb. Esta transacción se marcó previamente como sujeto porque puede que necesite las versiones de fila que se quitaron para crear espacio en tempdb. Vuelva a repetir la transacción
17282	Se suspenderá la creación de reflejo de la base de datos. La instancia de servidor '%1!' encontró el error %2!, con el estado %3! y la gravedad %4!, al actuar como un asociado de la creación de reflejo de la base de datos '%5!'. Los asociados de la creación de reflejo de la base de datos podrían intentar recuperarse automáticamente del error y reanudar la sesión de creación de reflejo. Para obtener más información, vea mensajes de error adicionales en el registro de errores.
17283	SQL Server Audit no pudo crear el archivo de auditoría '%1!'. Asegúrese de que el disco no está lleno y de que la cuenta de servicio de SQL tiene los permisos requeridos para crear y escribir en el archivo.
17284	SQL Server Audit no pudo escribir en el archivo '%1!'.
17285	SQL Server Audit no pudo escribir en el registro de eventos.
17286	SQL Server Audit no pudo escribir en el registro de seguridad.
17287	SQL Server Audit no pudo obtener acceso al registro de eventos. Asegúrese de que la cuenta de servicio de SQL tiene los permisos requeridos para obtener acceso al registros de eventos.
17288	SQL Server Audit no pudo obtener acceso al registro de seguridad. Asegúrese de que la cuenta de servicio de SQL tiene los permisos requeridos para obtener acceso al registro de seguridad.
17289	SQL Server no pudo establecer la información de seguridad en el directorio FilterData de la carpeta FTData. Es posible que no se pueda realizar la indización de texto completo de algunos tipos de documentos mientras no se resuelva este problema. Tendrá que reparar la instalación de SQL Server.
17290	Tiempo de espera agotado para el tipo de bloqueo temporal del búfer %1! de la página %2!, id. de base de datos %3!.

	ECO-EQUIPAMIENTOS			AÑO 2011
	Alumno: Cafferata, Juan Pablo	Legajo: 7296		
	Sede: Lomas	Comisión: 5°A	Turno: Noche	

17291	Tiempo de espera para optimizar la consulta superado. Vuelva a ejecutar la consulta.
17292	VDI se quedó sin búfer cuando SQL Server intentó enviar información diferencial a SQL Writer.
17293	Ya no se puede usar el almacenamiento temporal que utilizaba el cursor para almacenar valores de variables de objetos grandes a los que hace referencia la consulta de cursor.

1.5 Diagramas de Secuencia

1.5.1 DS-001-001 Alta de Usuario

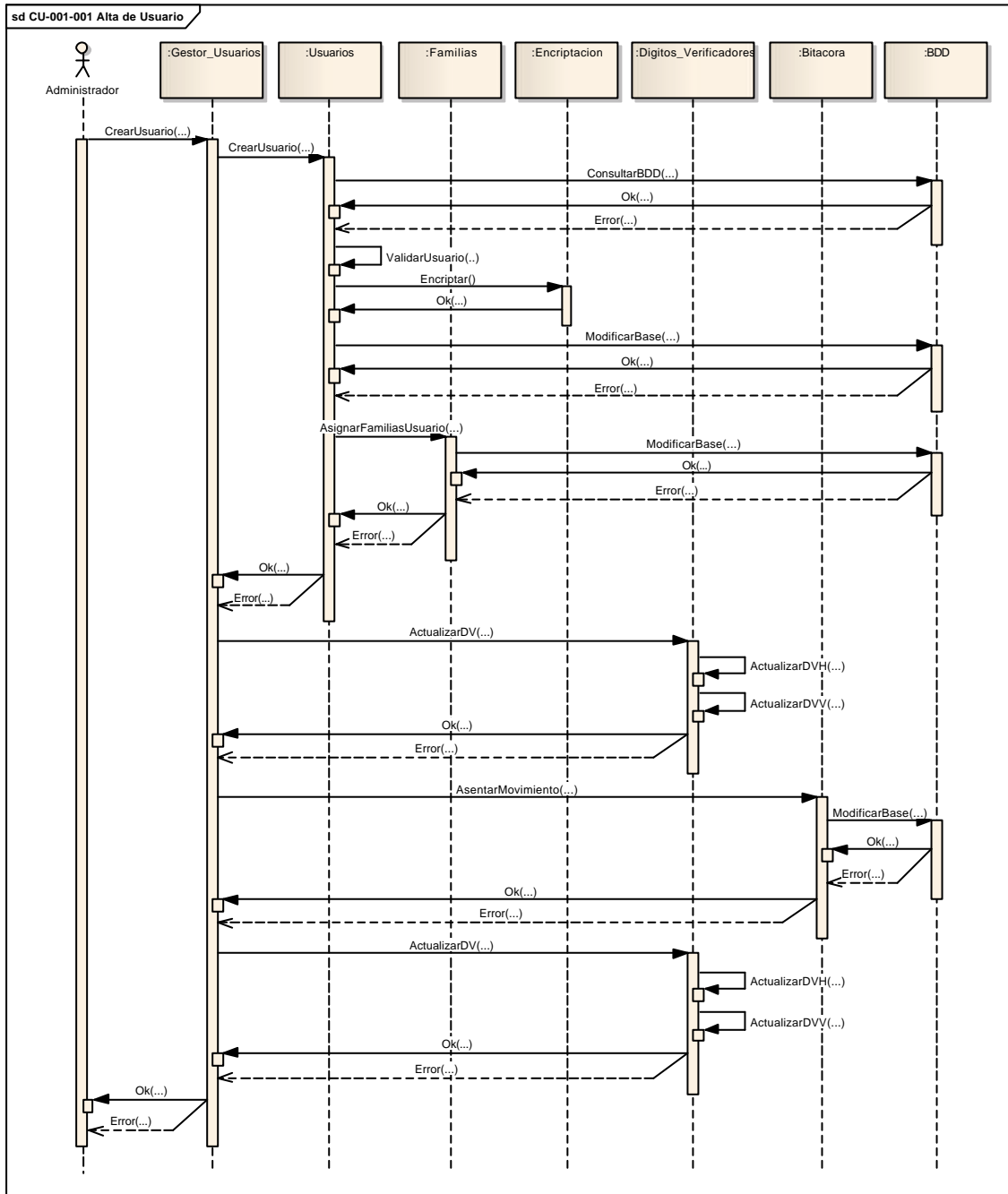

1.5.2DS-001-002 Baja de Usuario

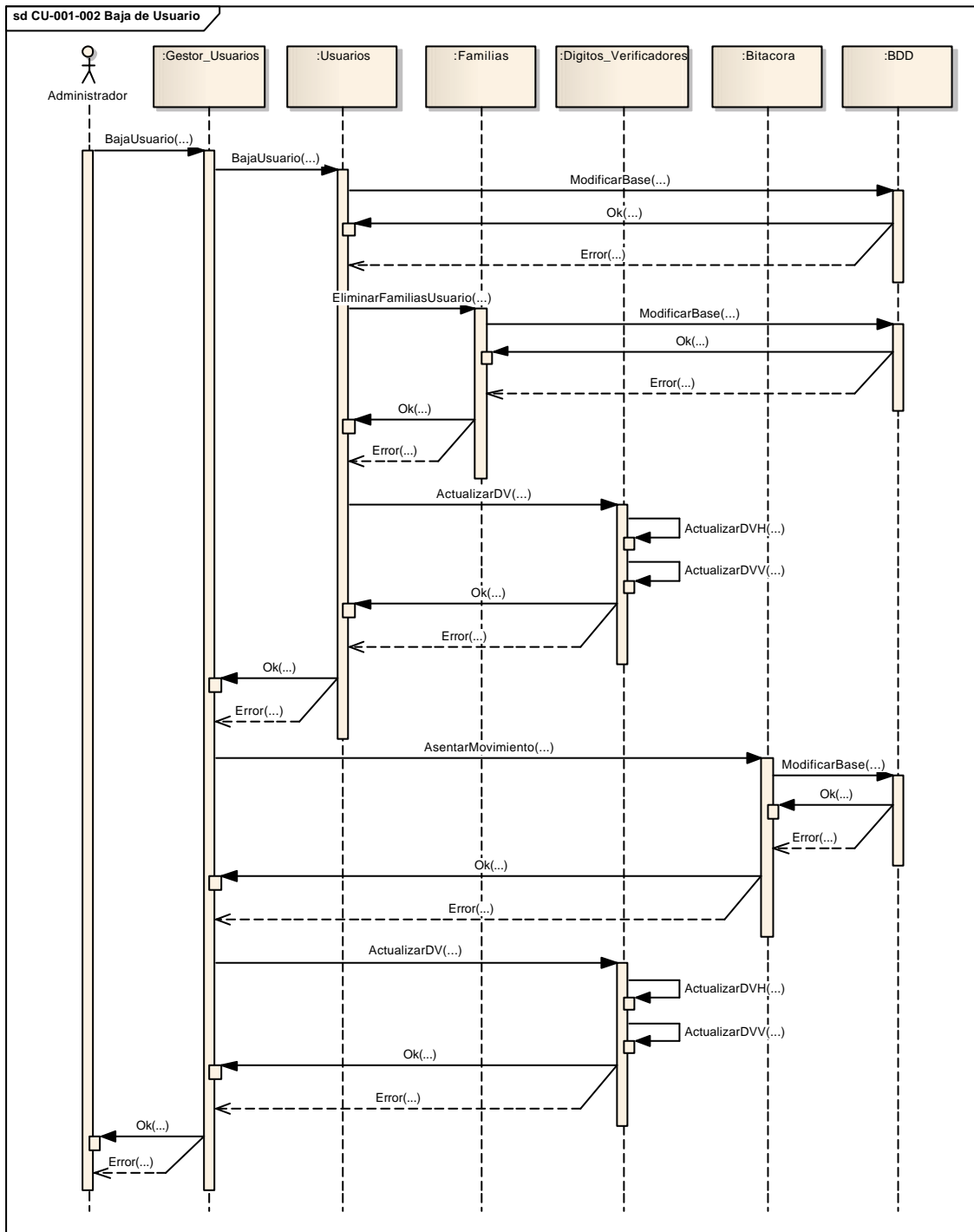



1.5.3DS-001-003 Modificación de Usuario

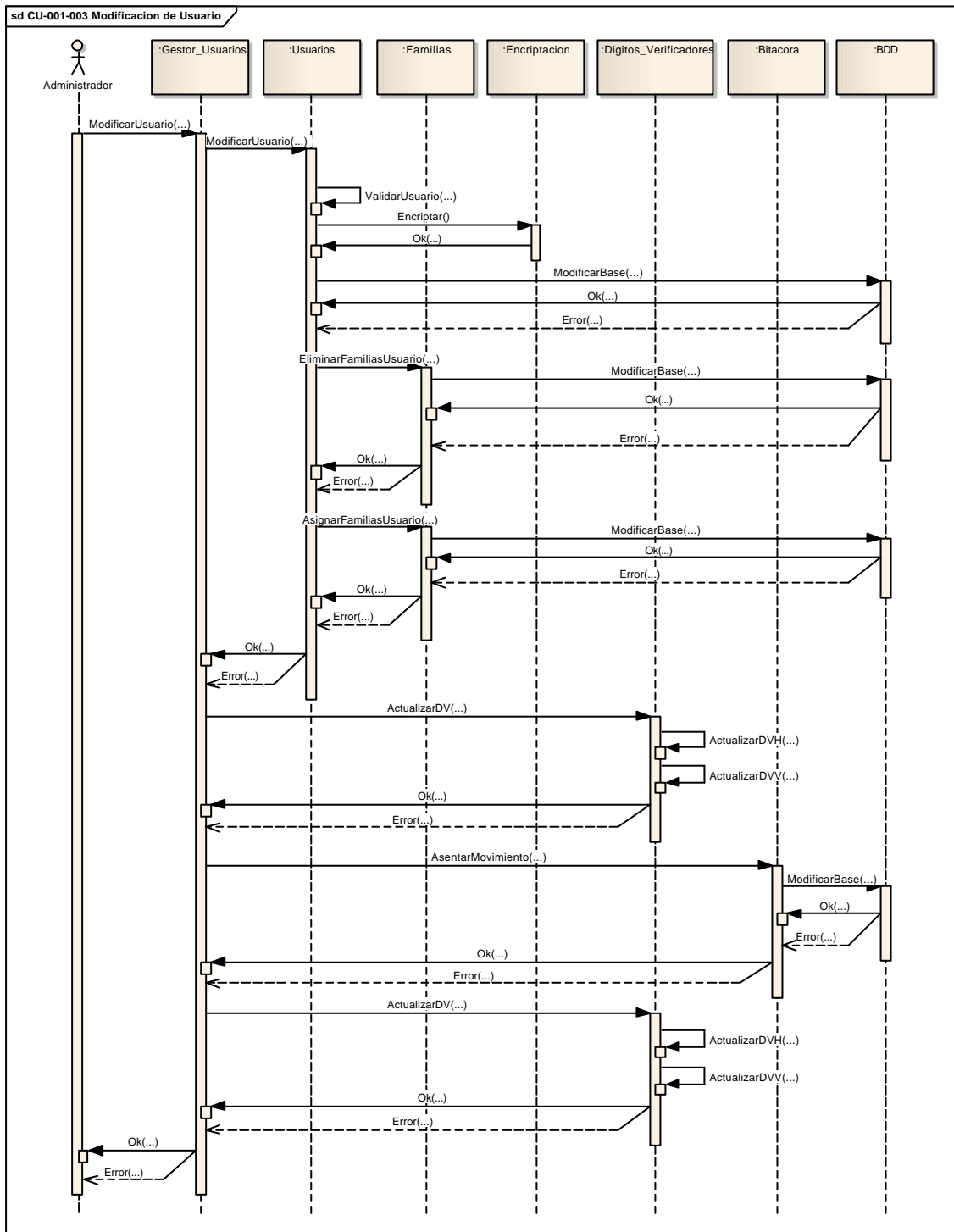

1.5.4DS-001-004 Consulta de Usuario

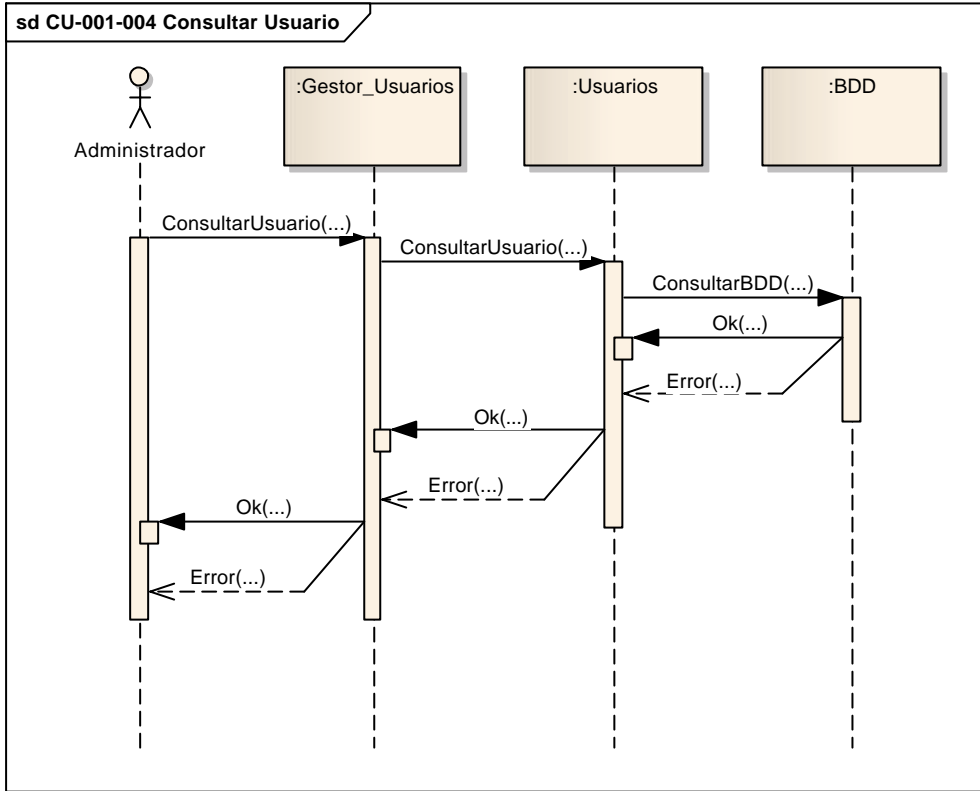



1.5.5DS-001-005 Login

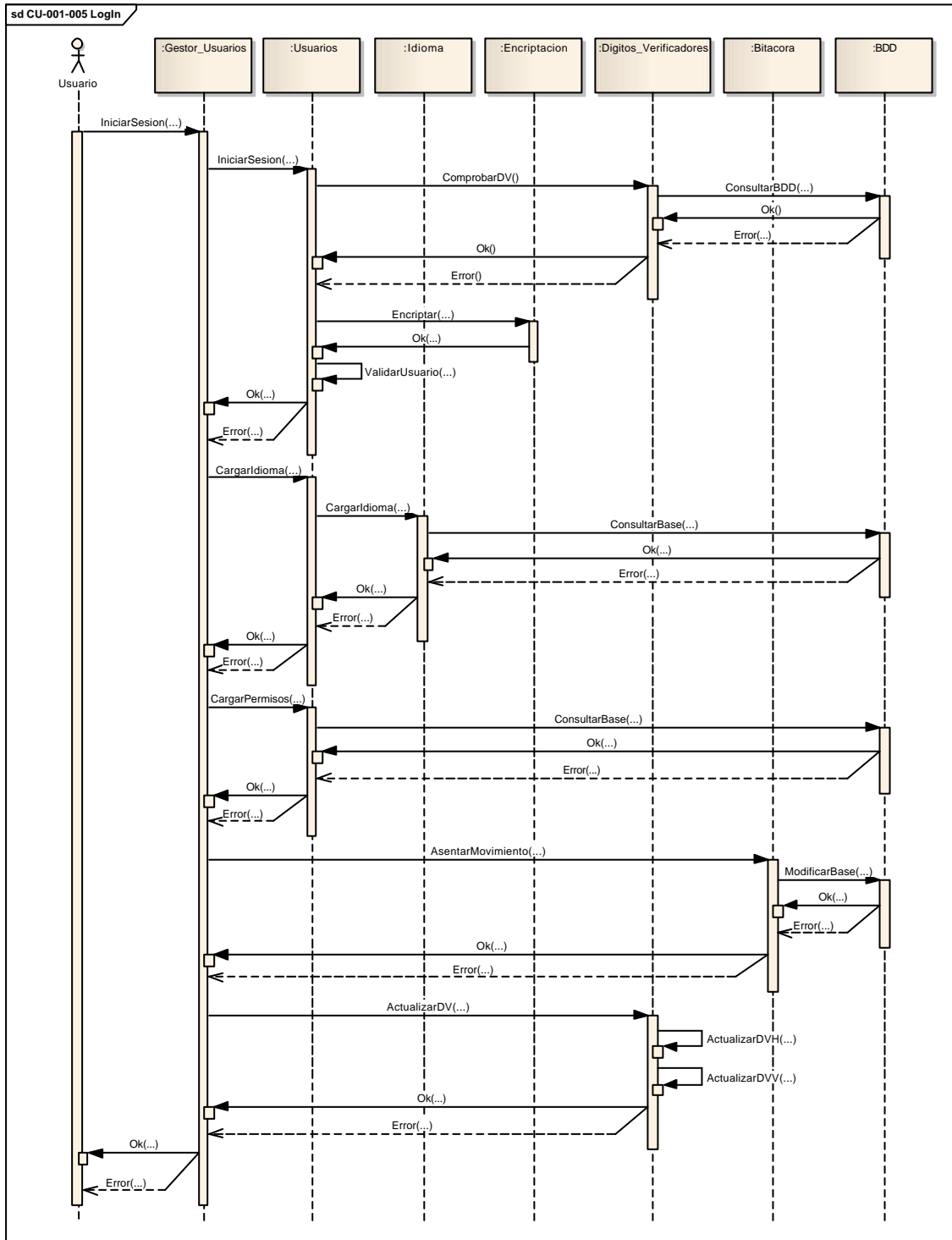

1.5.6 DS-001-006 LogOut

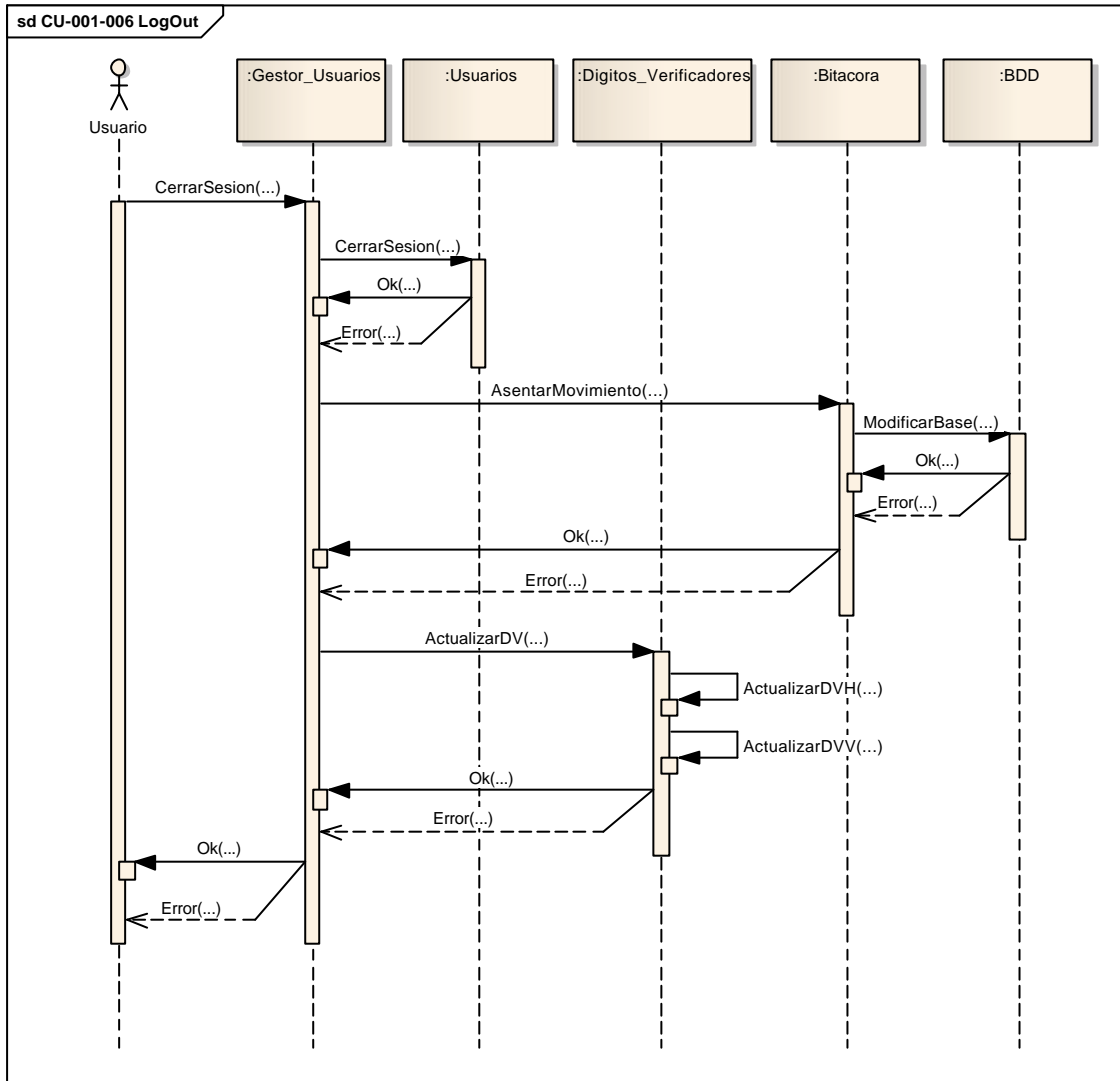

1.5.7 DS-001-007 Recuperar Contraseña

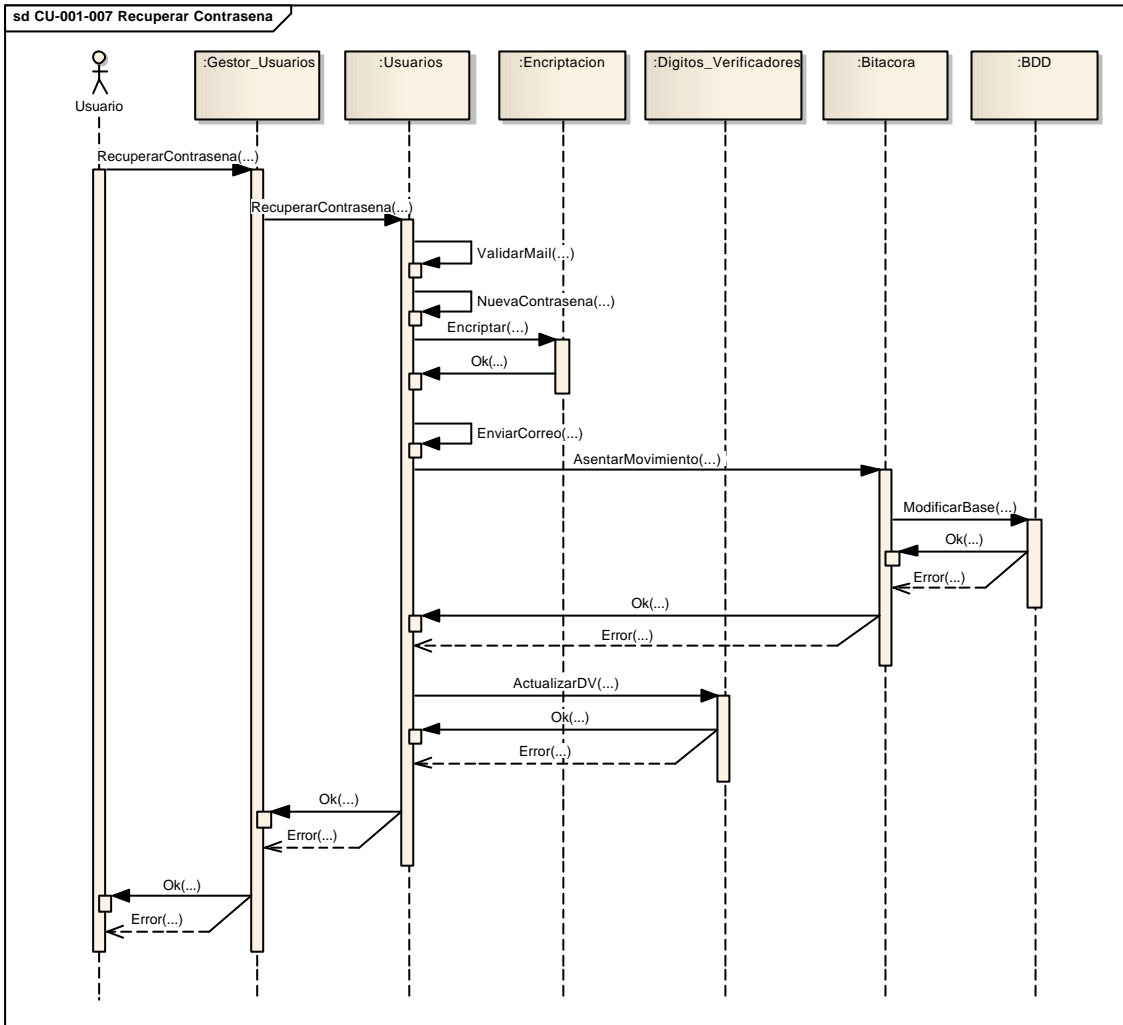

1.5.8 DS-001-008 Cambiar Idioma

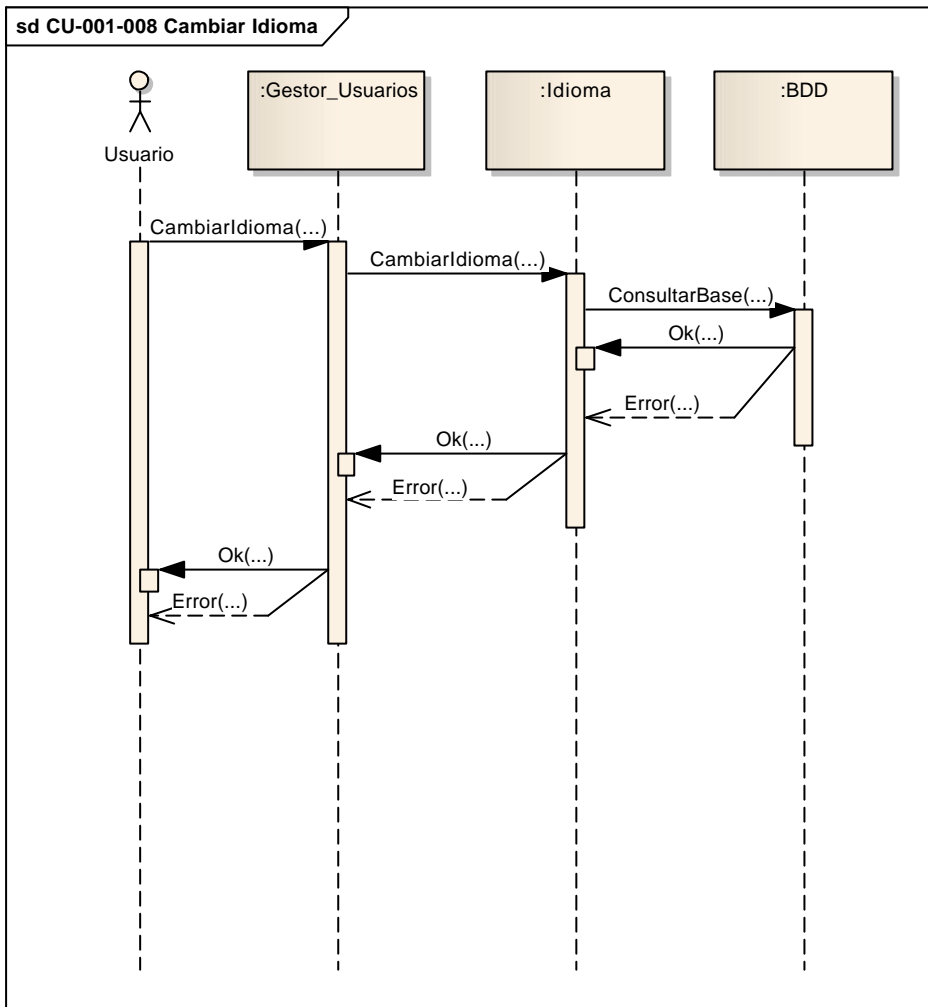



1.5.9 DS-002-002 Baja de Cliente

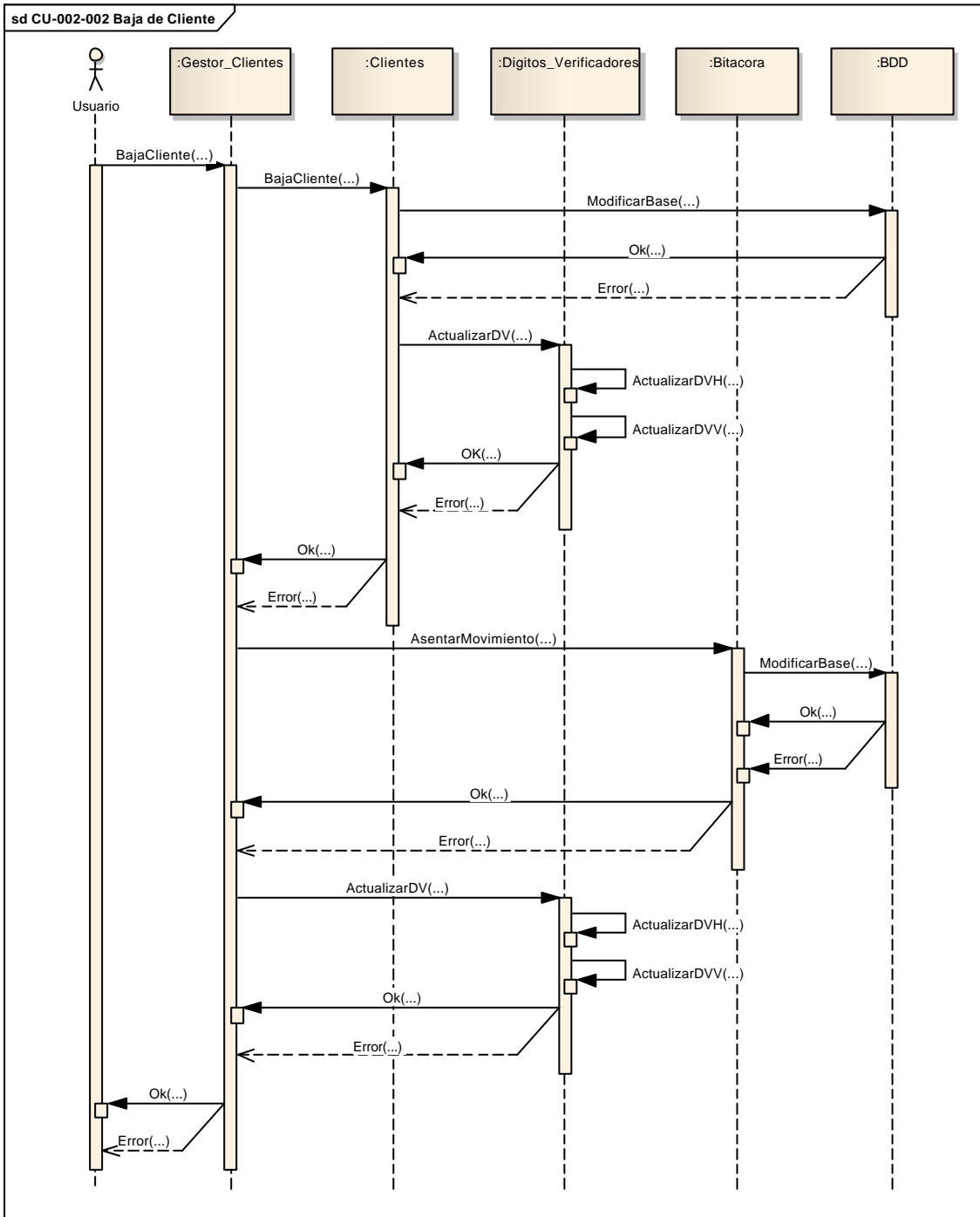

1.5.10 DS-002-004 Consulta de Cliente

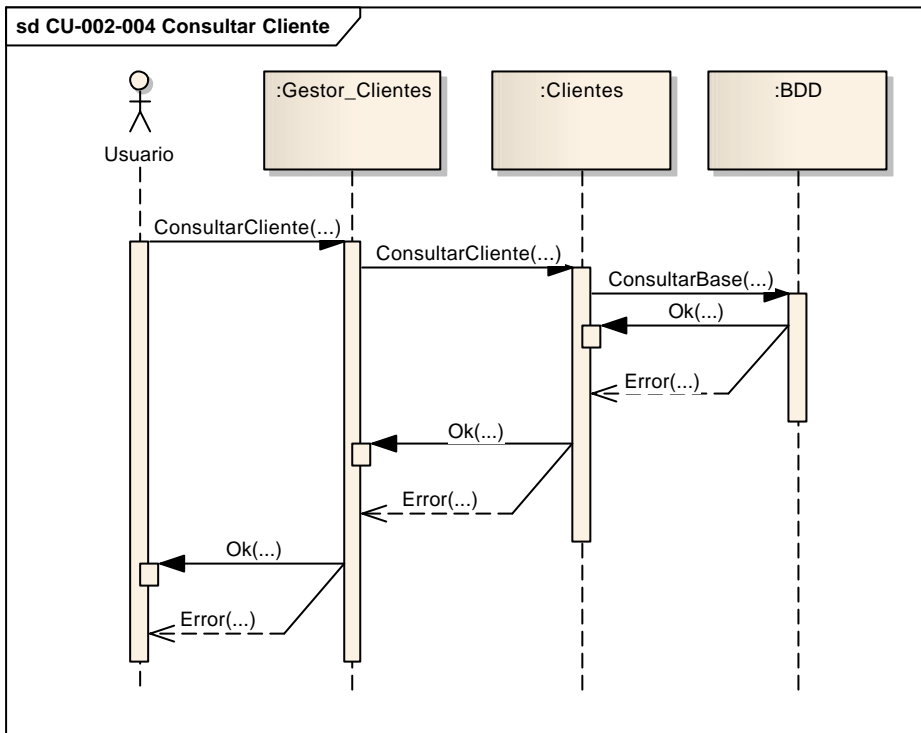



1.5.11 DS-002-005 Alta de Pedido

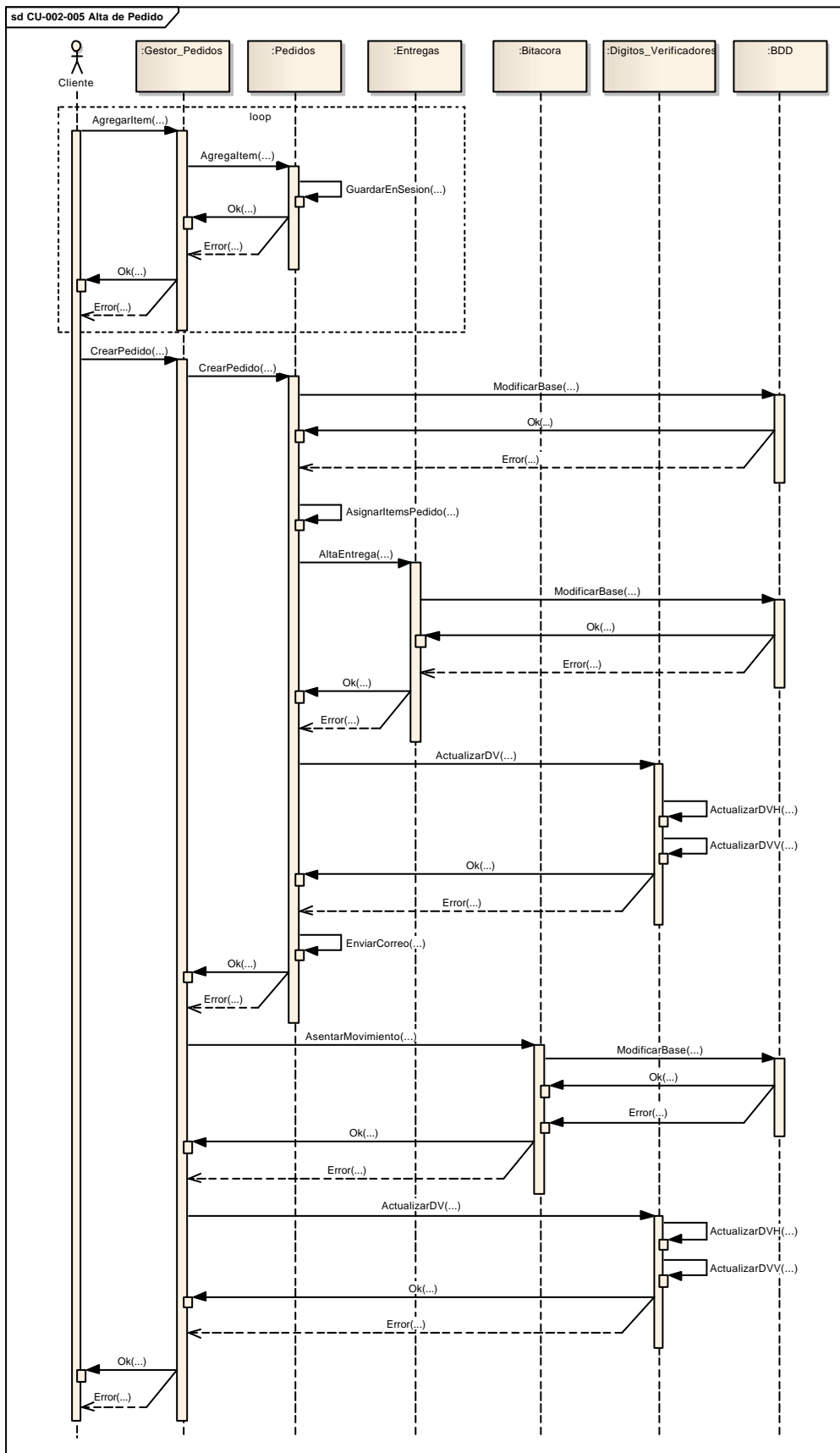



1.5.12 DS-002-006 Baja de Pedido

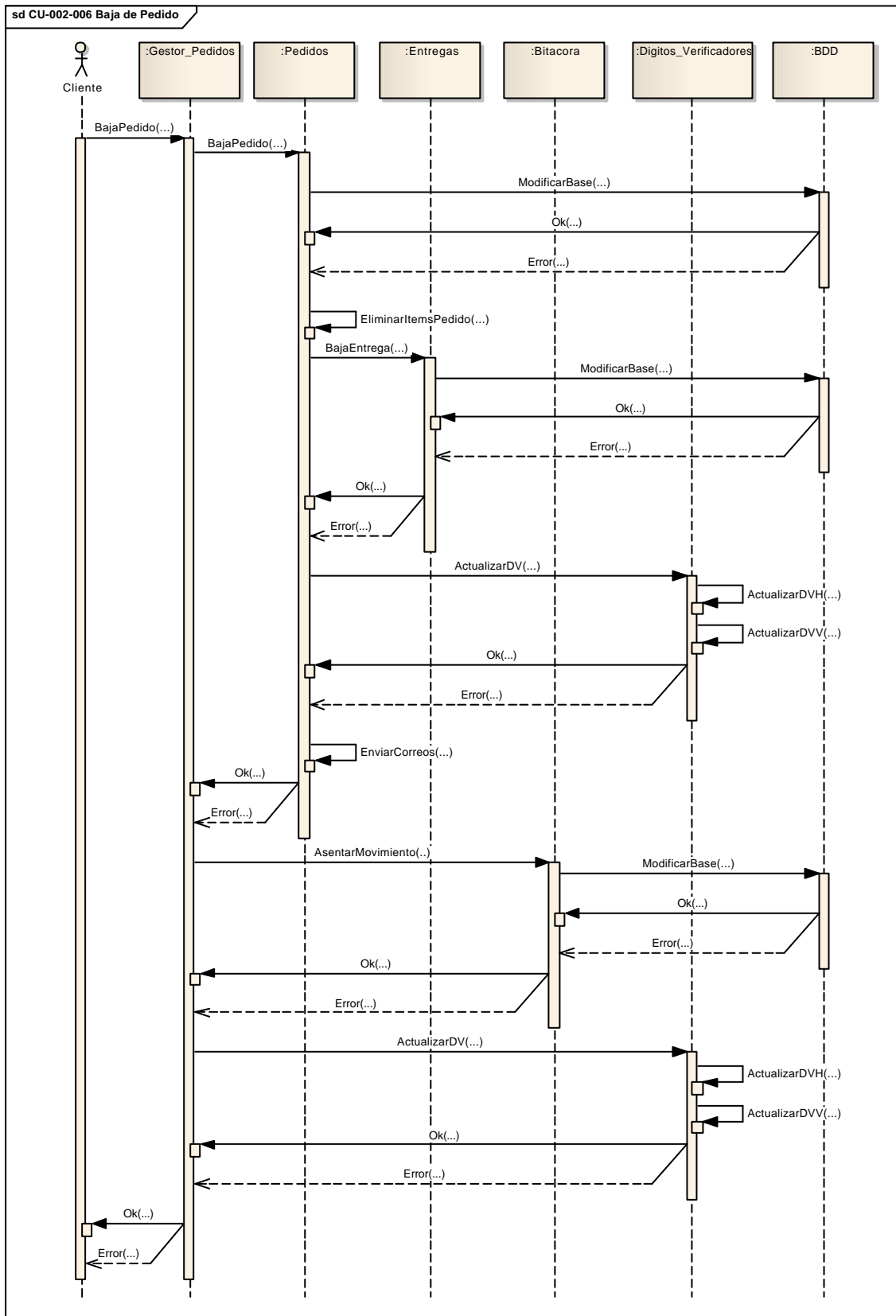



1.5.13 DS-002-007 Modificación de Pedido

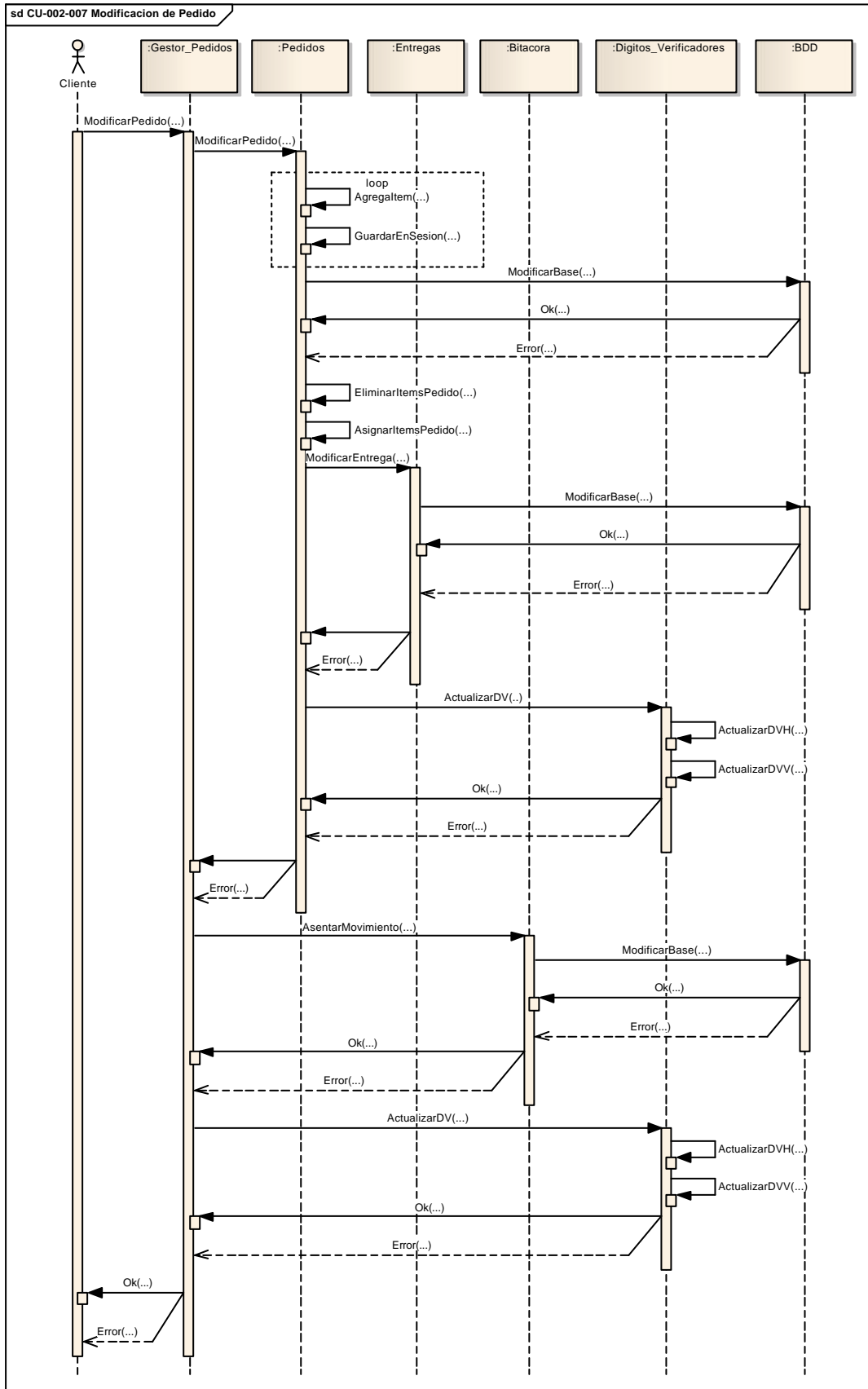

1.5.14 DS-002-008 Consulta de Pedido

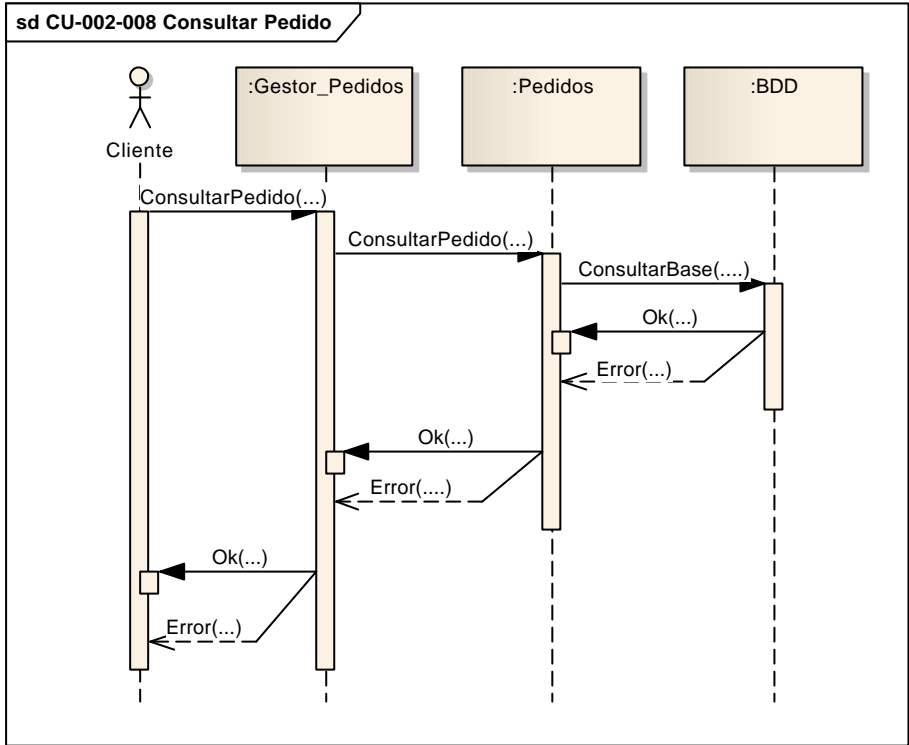

1.5.15 DS-002-009 Alta de Soporte

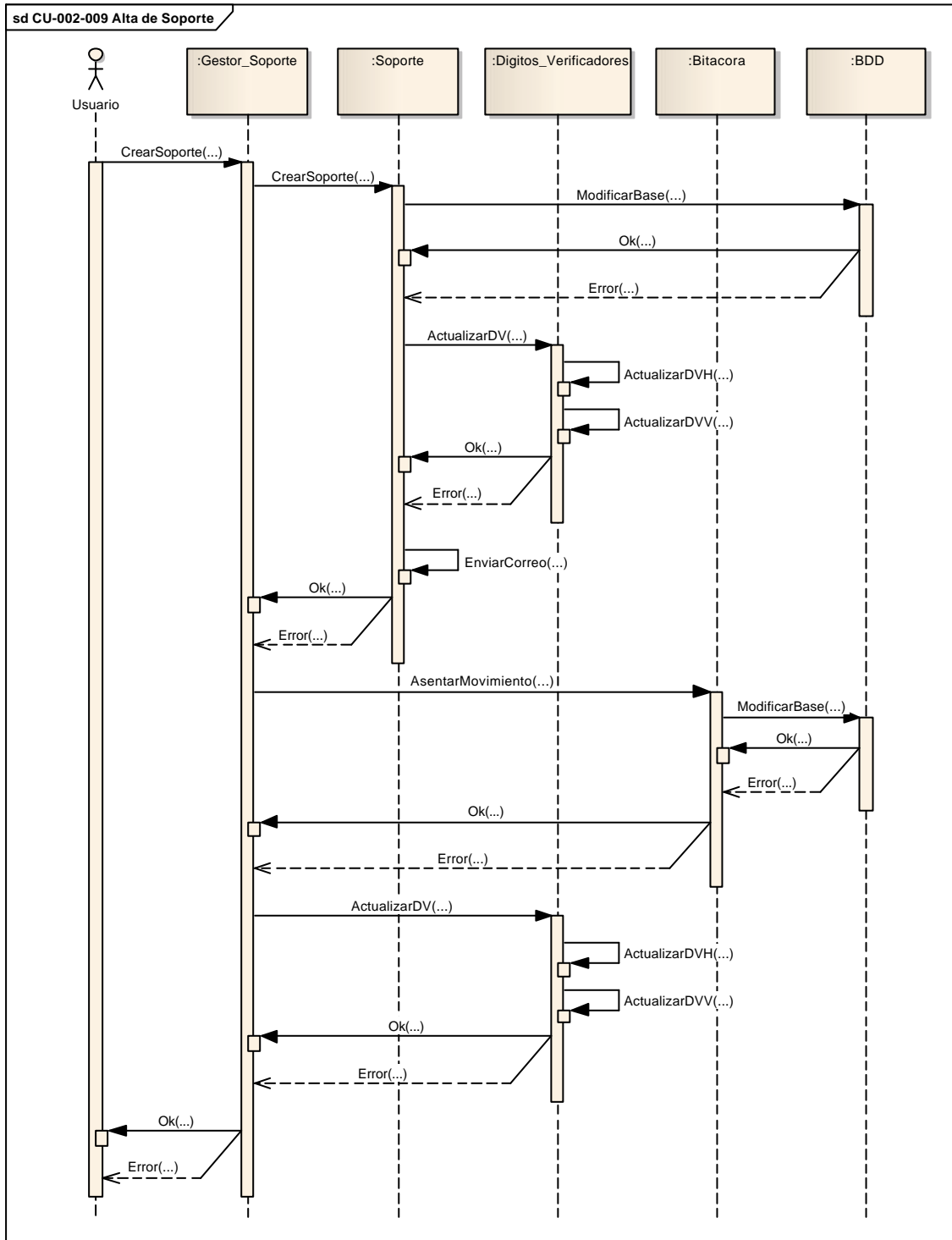



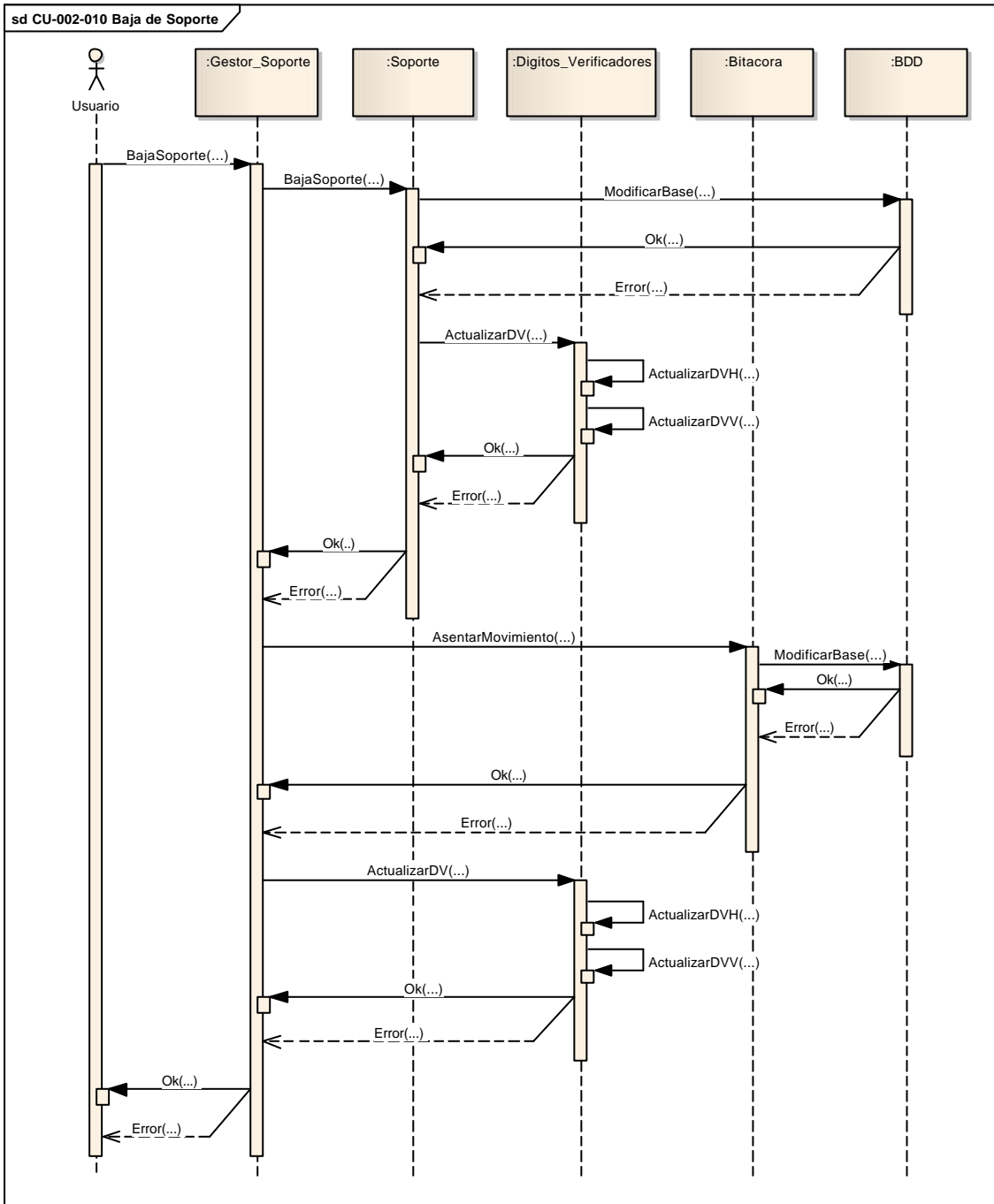

1.5.16 DS-002-010 Baja de Soporte



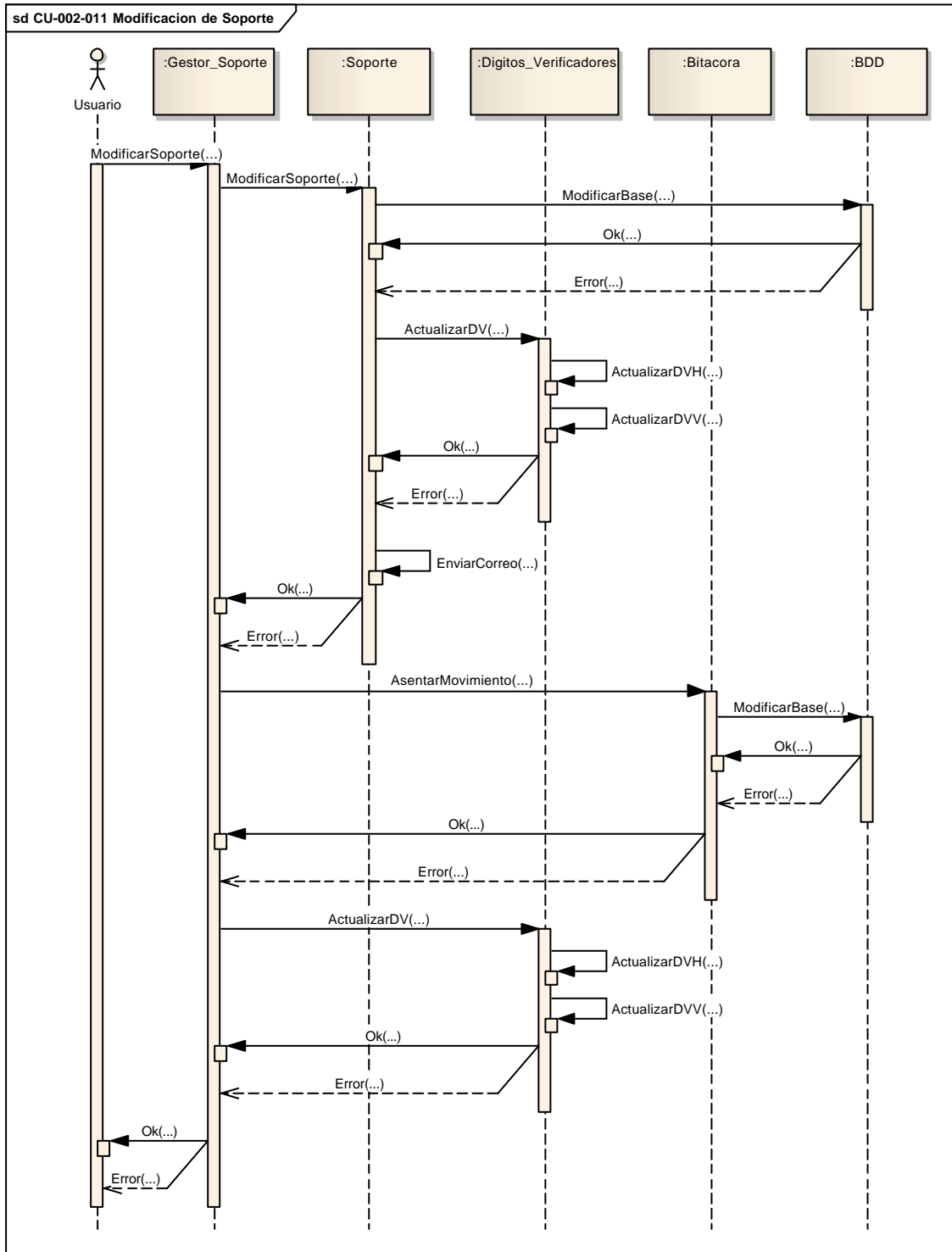

1.5.17 DS-002-011 Modificación de Soporte



	ECO-EQUIPAMIENTOS			AÑO 2011
	Alumno: Cafferata, Juan Pablo	Legajo: 7296		
	Sede: Lomas	Comisión: 5°A	Turno: Noche	

1.5.18 DS-002-012 Consulta de Soporte

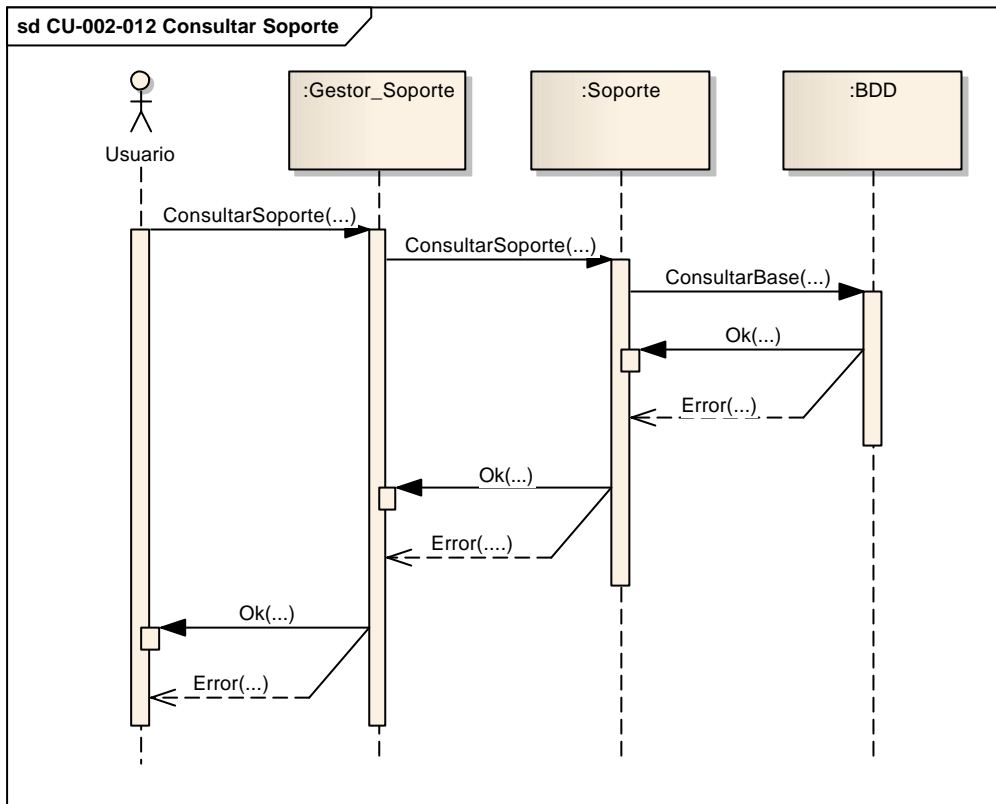

1.5.19 DS-002-013 Alta de Reunión

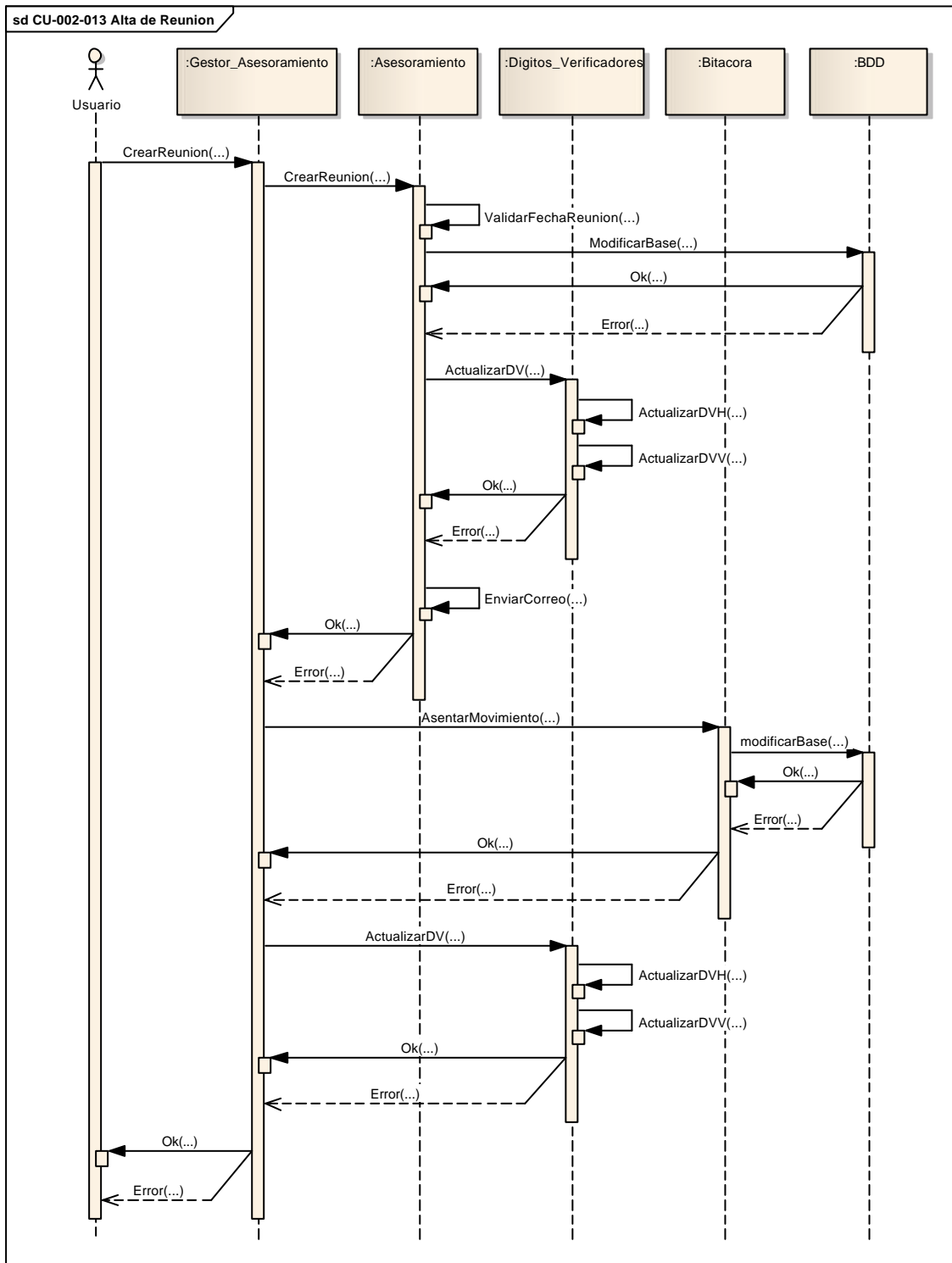

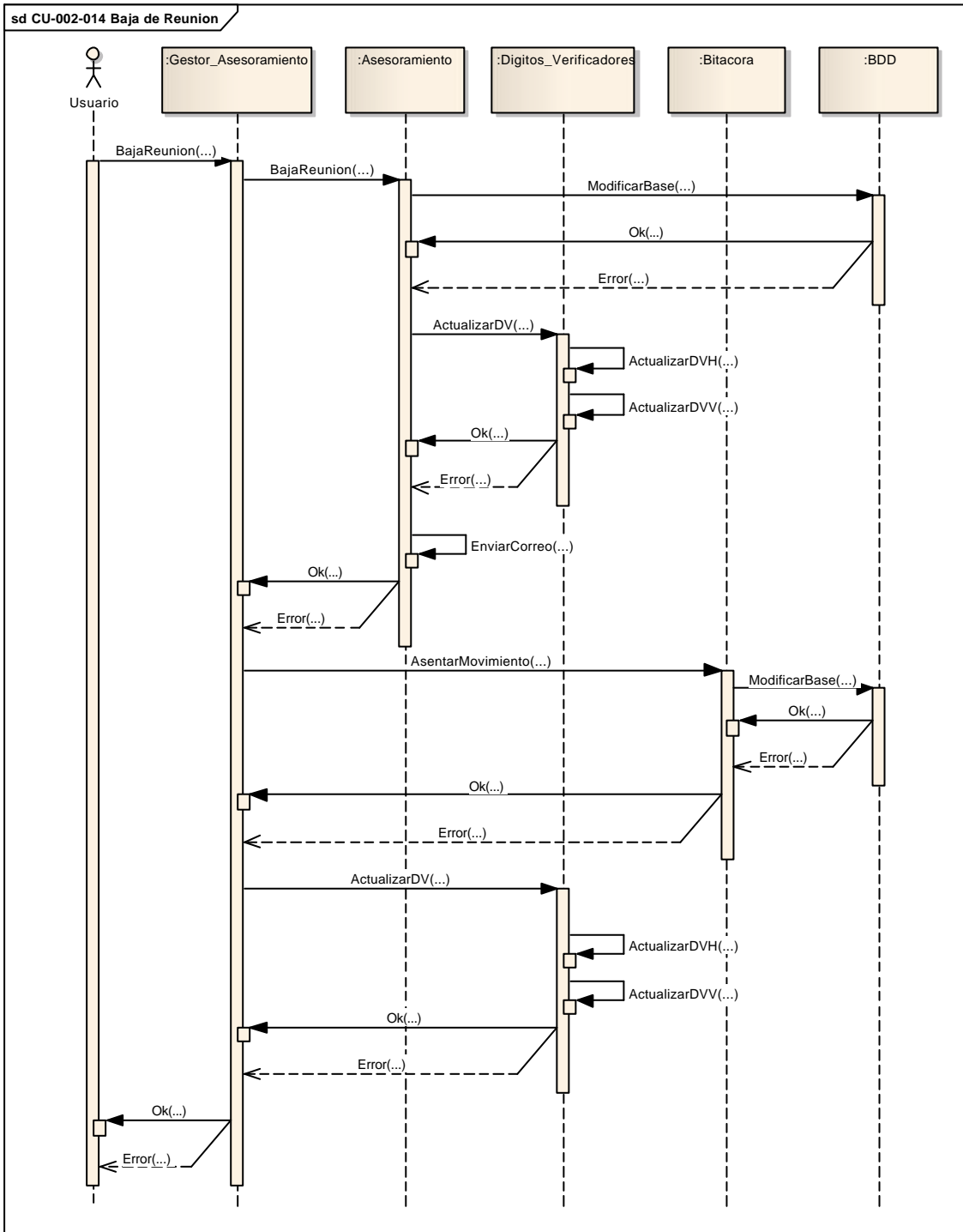

1.5.20 DS-002-014 Baja de Reunión



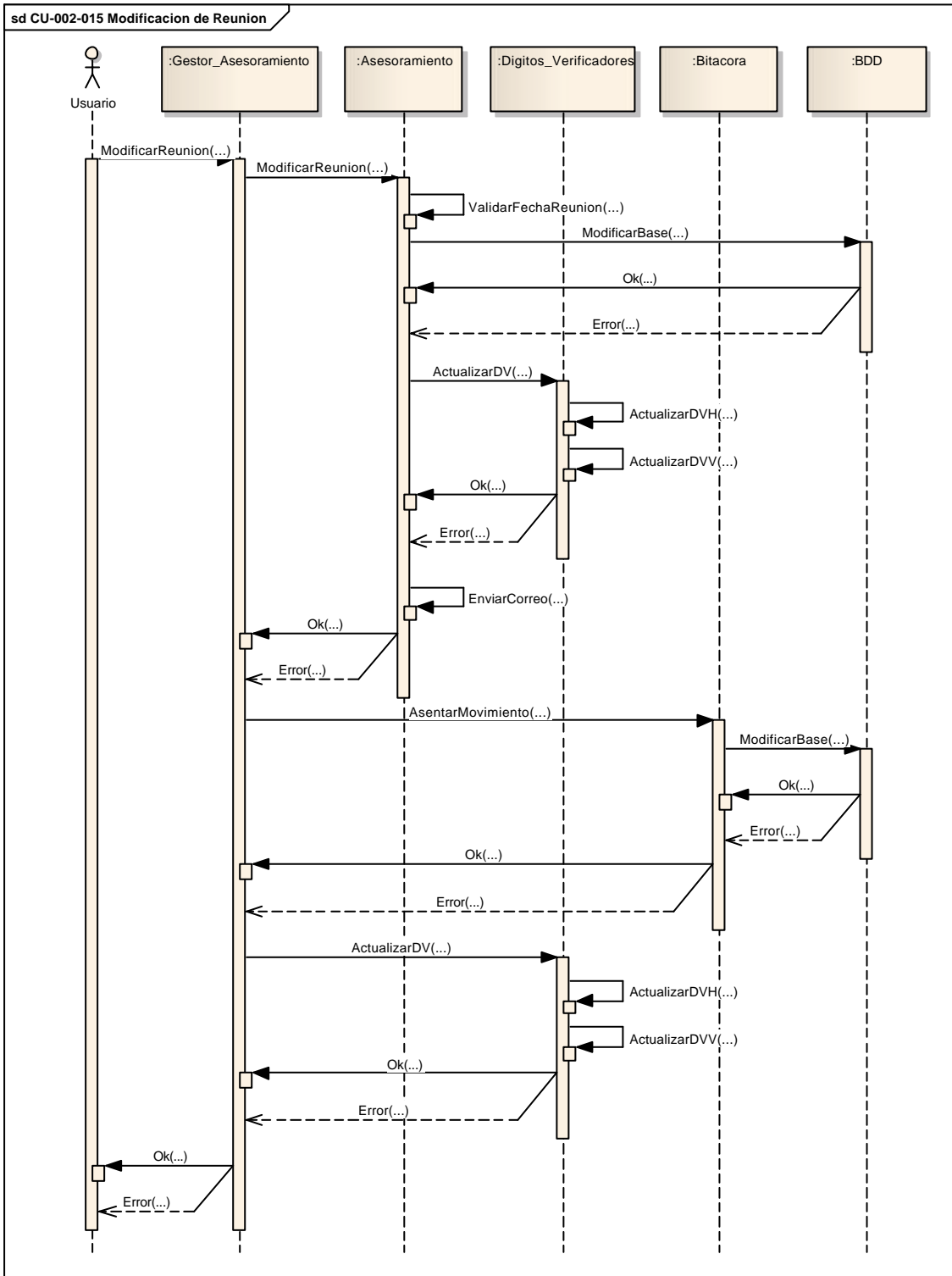

1.5.21 DS-002-015 Modificación de Reunión



	ECO-EQUIPAMIENTOS			AÑO 2011
	Alumno: Cafferata, Juan Pablo		Legajo: 7296	
	Sede: Lomas	Comisión: 5ºA	Turno: Noche	

1.5.22 DS-002-016 Consulta de Reunión

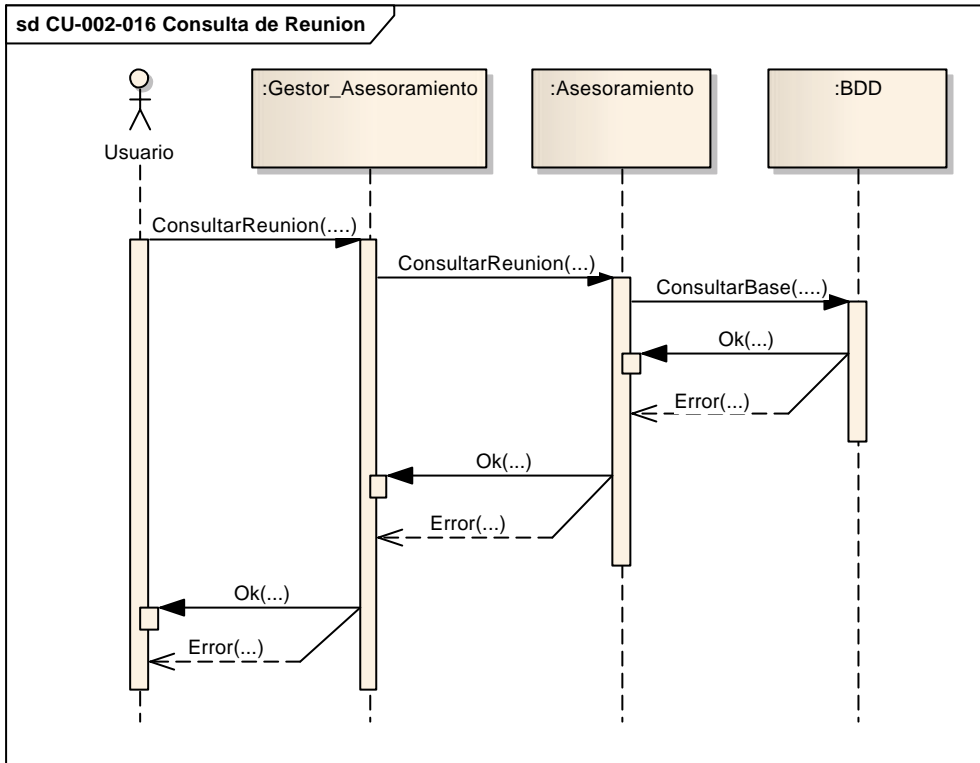



1.5.23 DS-003-001 Alta de Producto

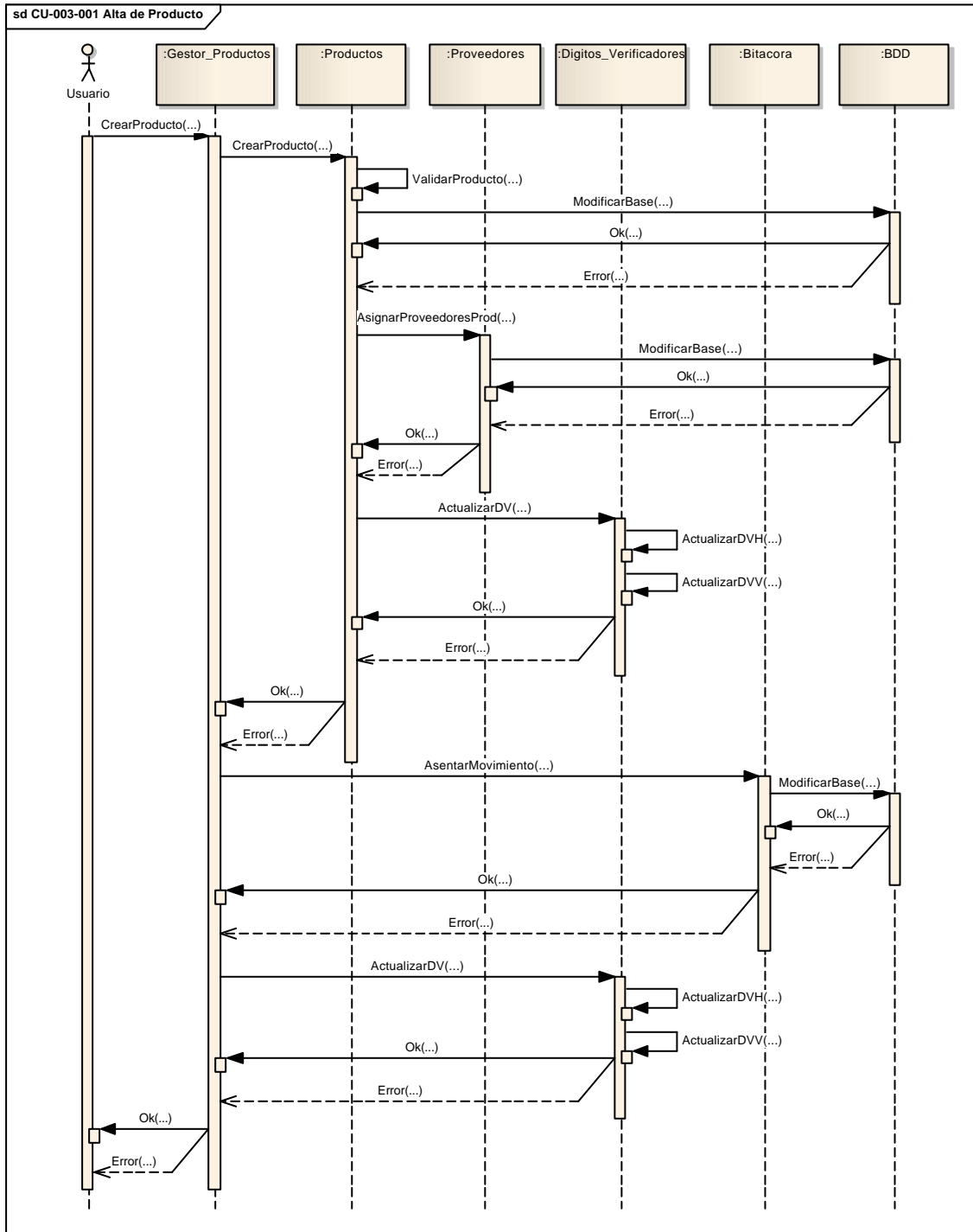



1.5.24 DS-003-002 Baja de Producto

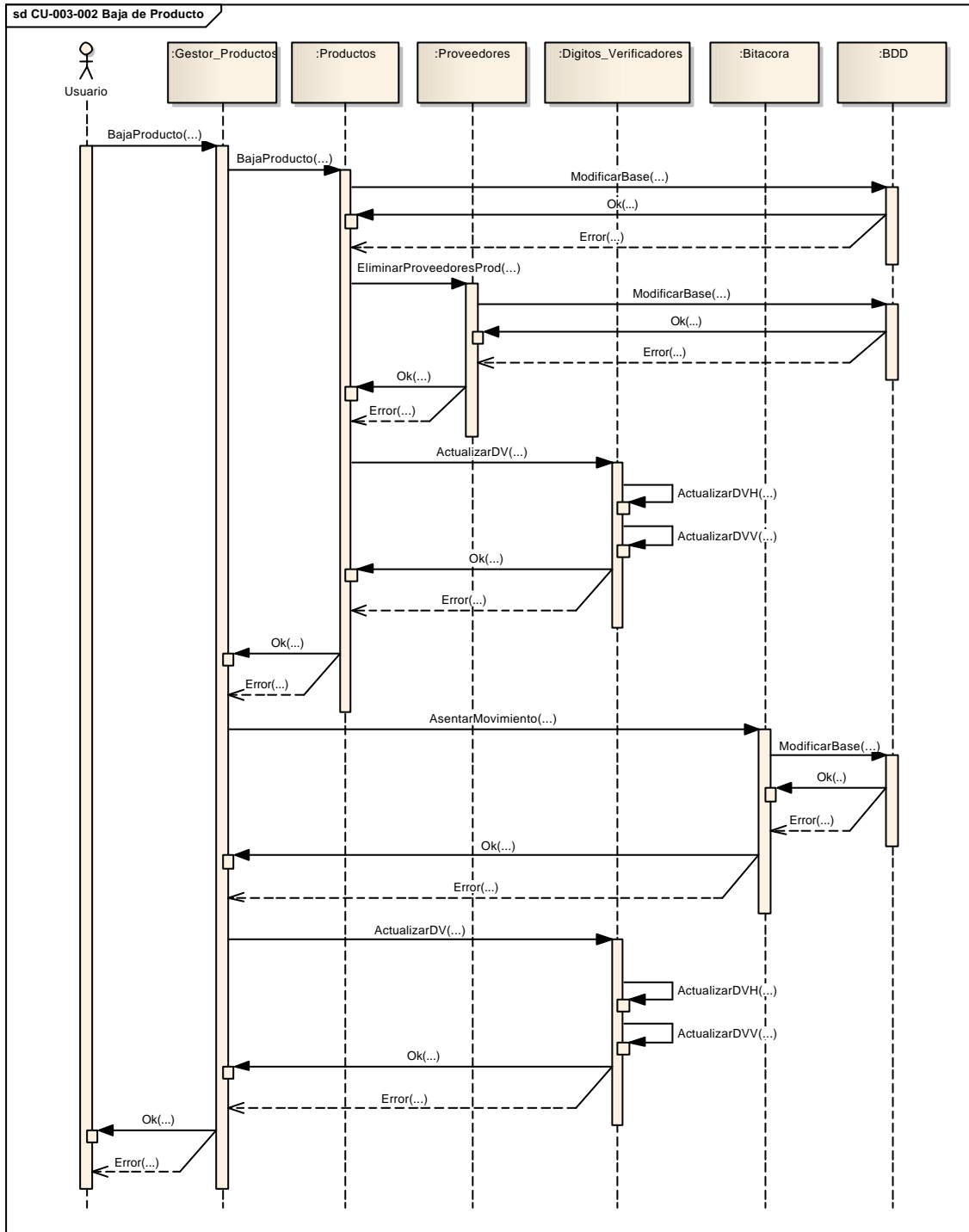

1.5.25 DS-003-001 Modificación de Producto

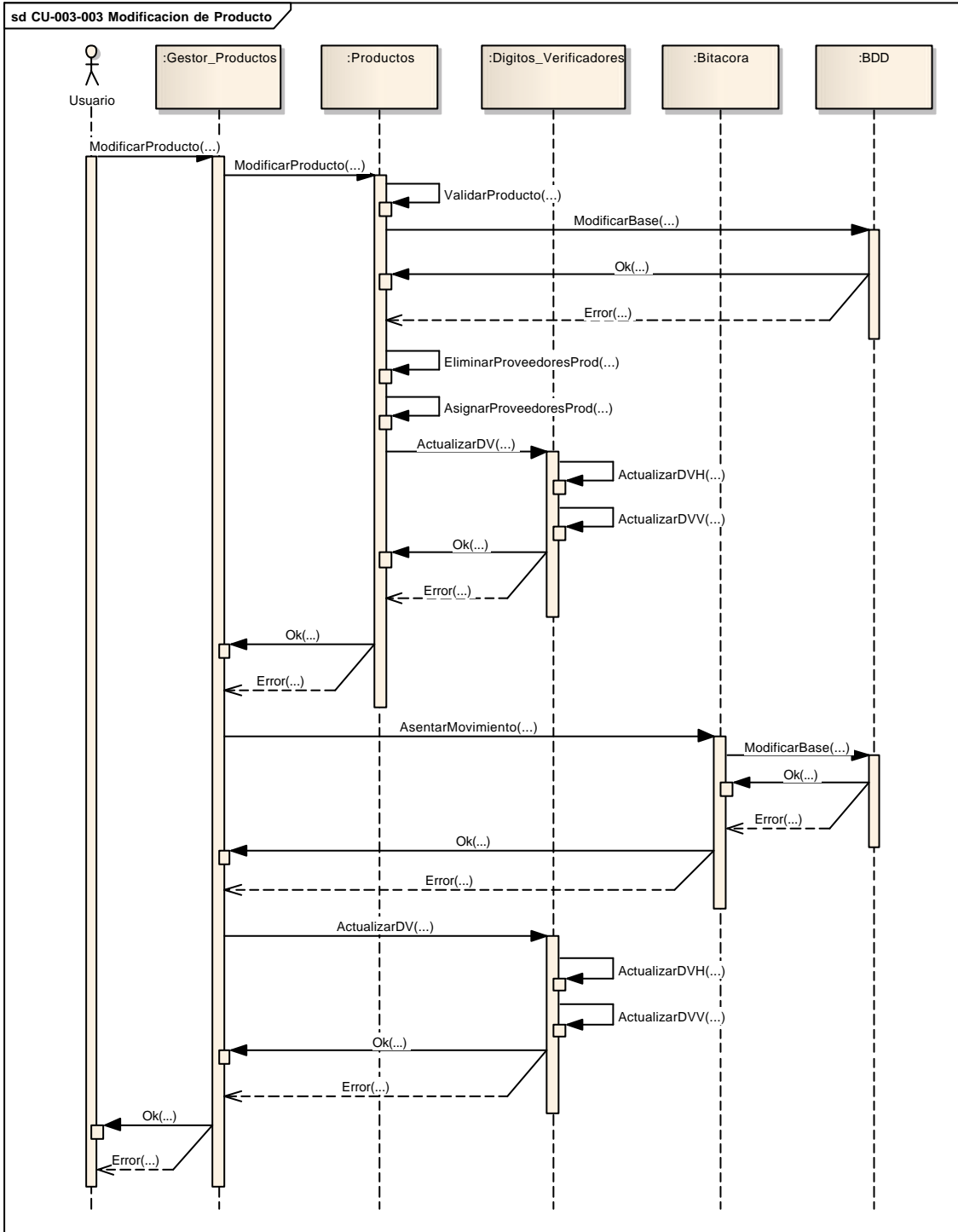

1.5.26 DS-003-004 Consulta de Producto

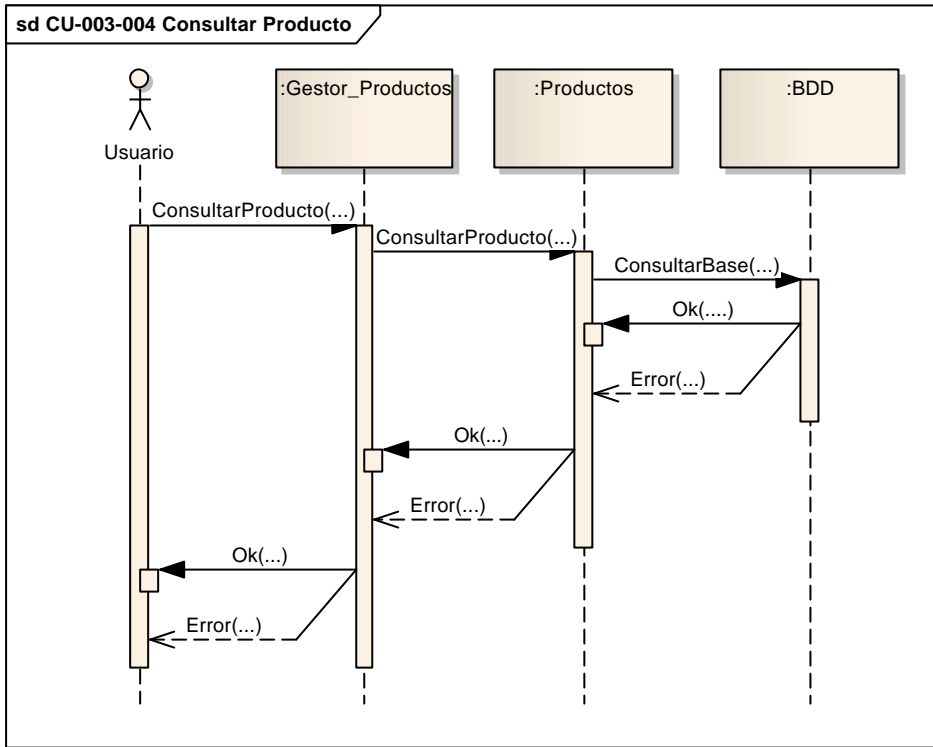



1.5.27 DS-003-005 Alta de Categoría

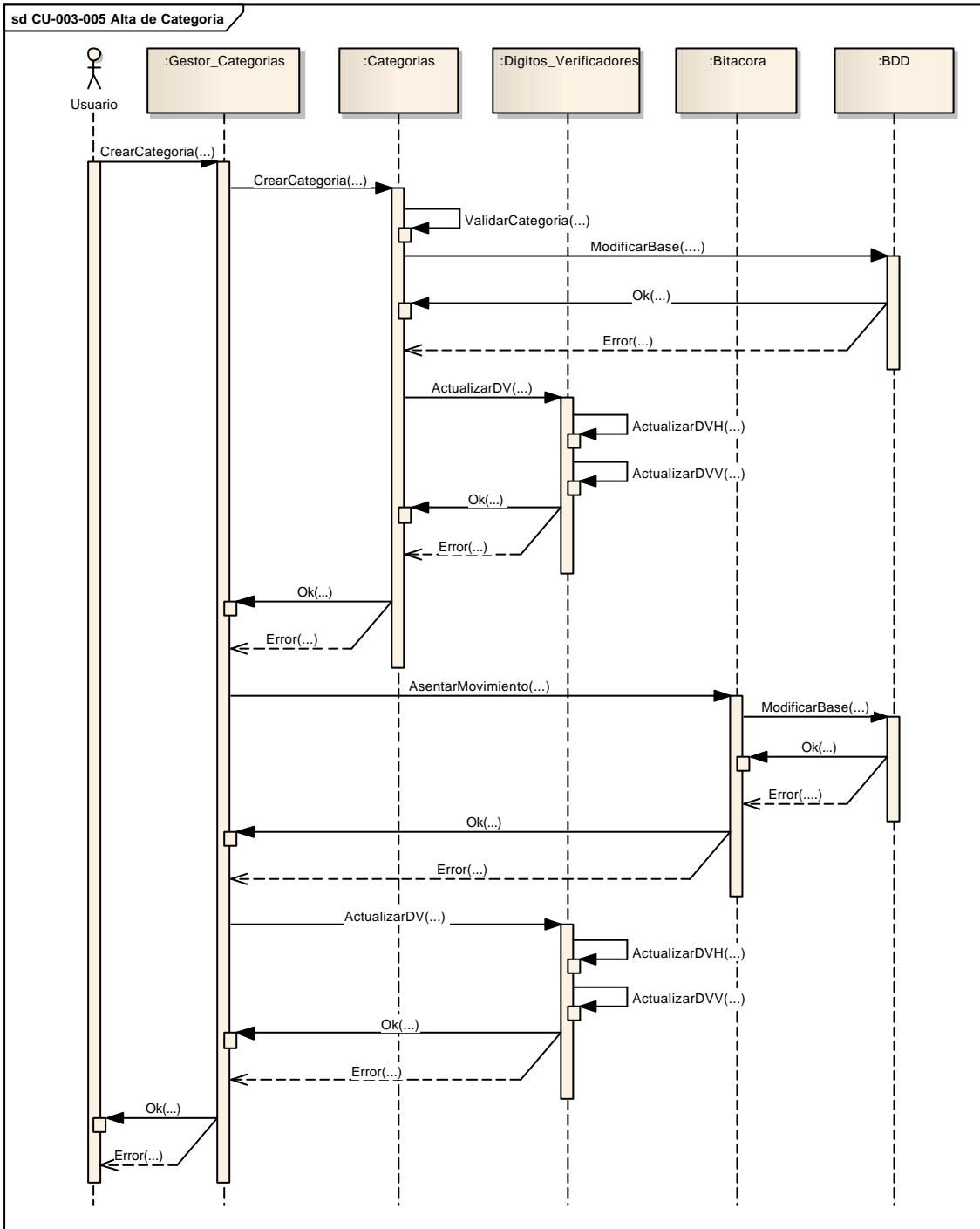

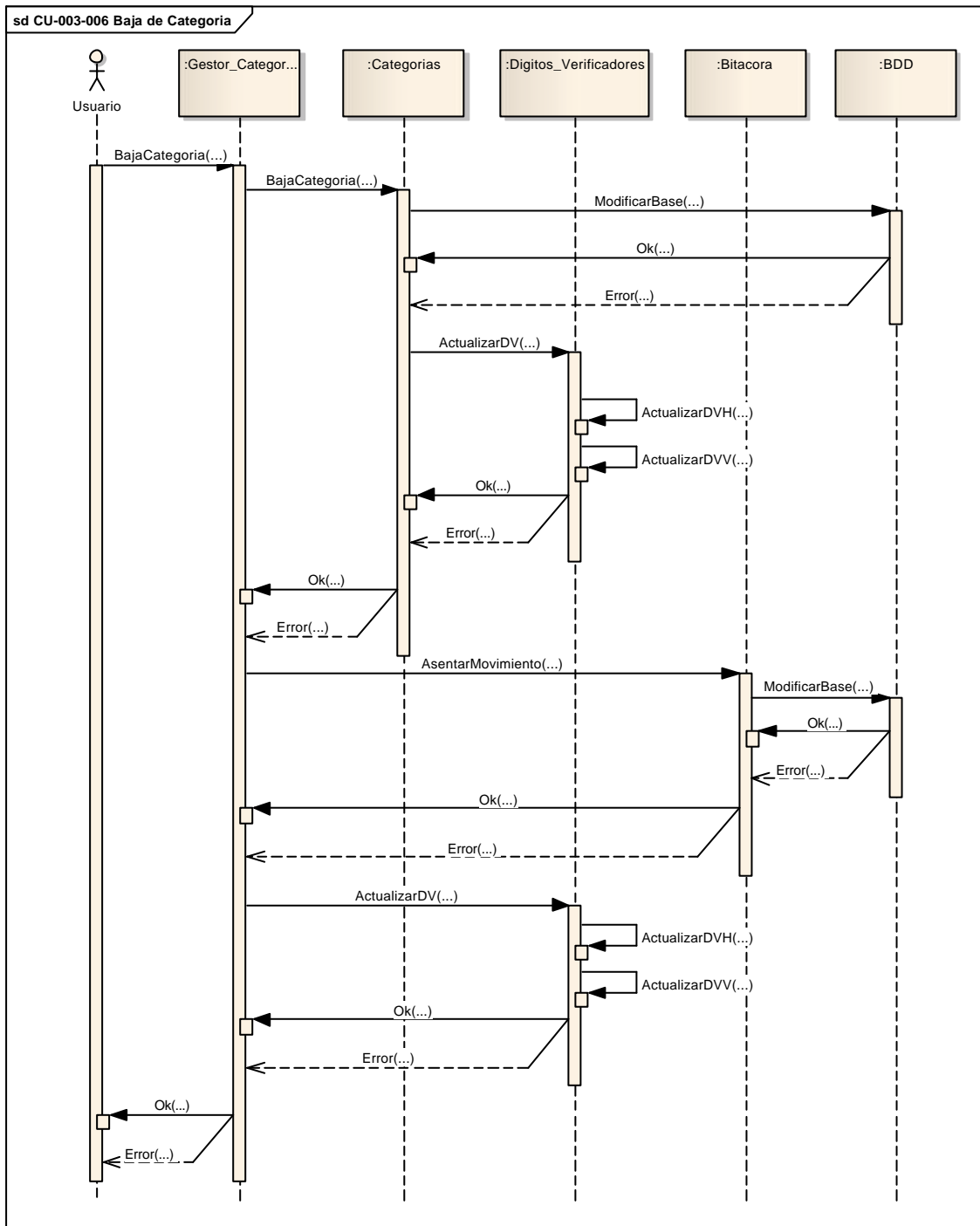

1.5.28 DS-003-006 Baja de Categoría



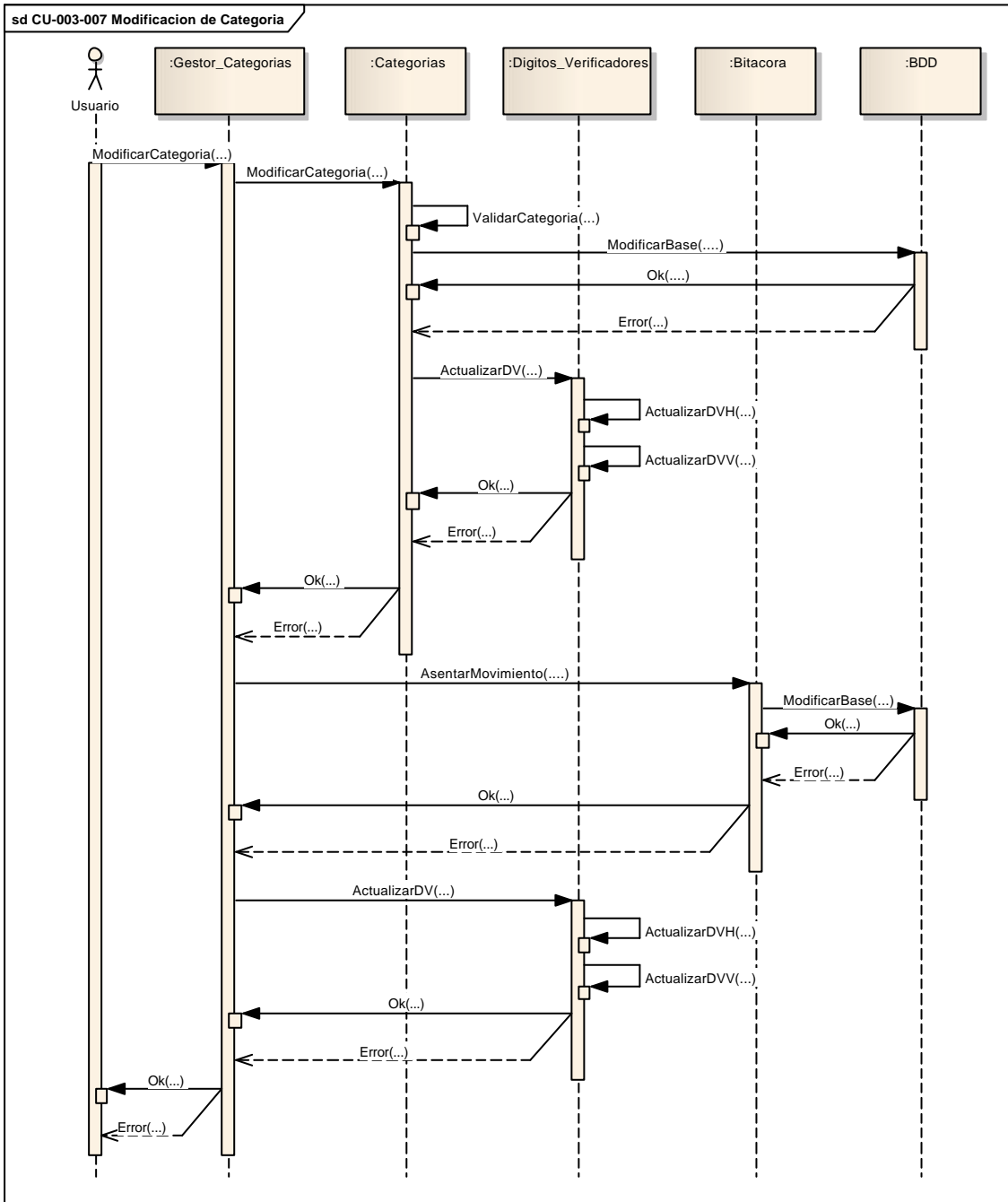

1.5.29 DS-003-007 Modificación de Categoría



	ECO-EQUIPAMIENTOS			AÑO 2011
	Alumno: Cafferata, Juan Pablo	Legajo: 7296		
	Sede: Lomas	Comisión: 5°A	Turno: Noche	

1.5.30 DS-003-008 Consulta de Categoría

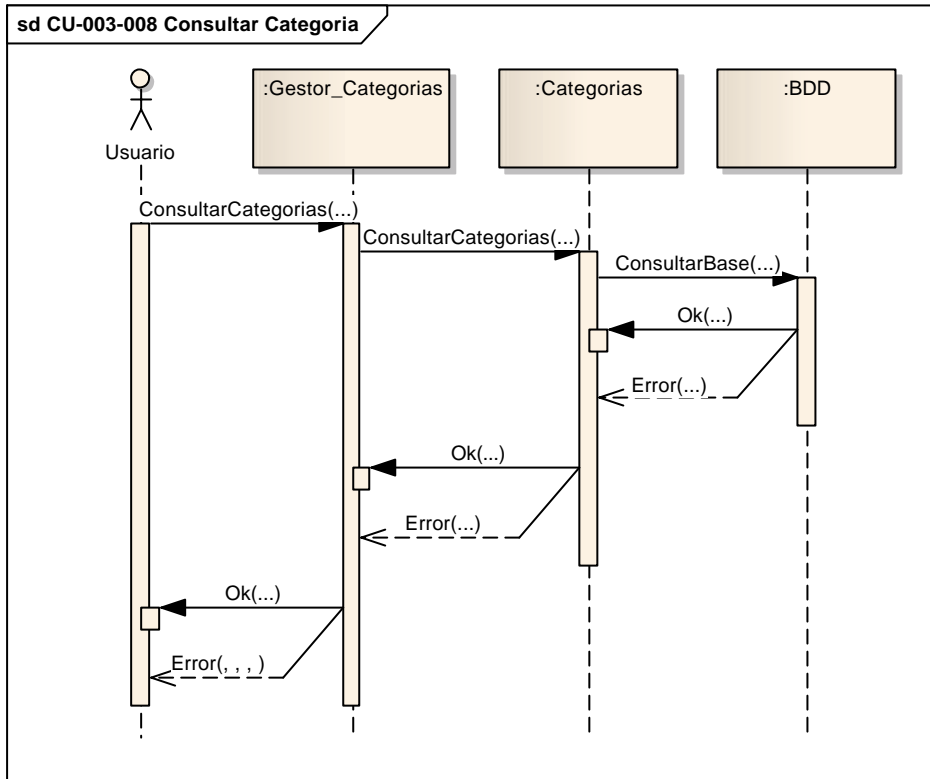



1.5.31 DS-004-001 Alta de Proveedor

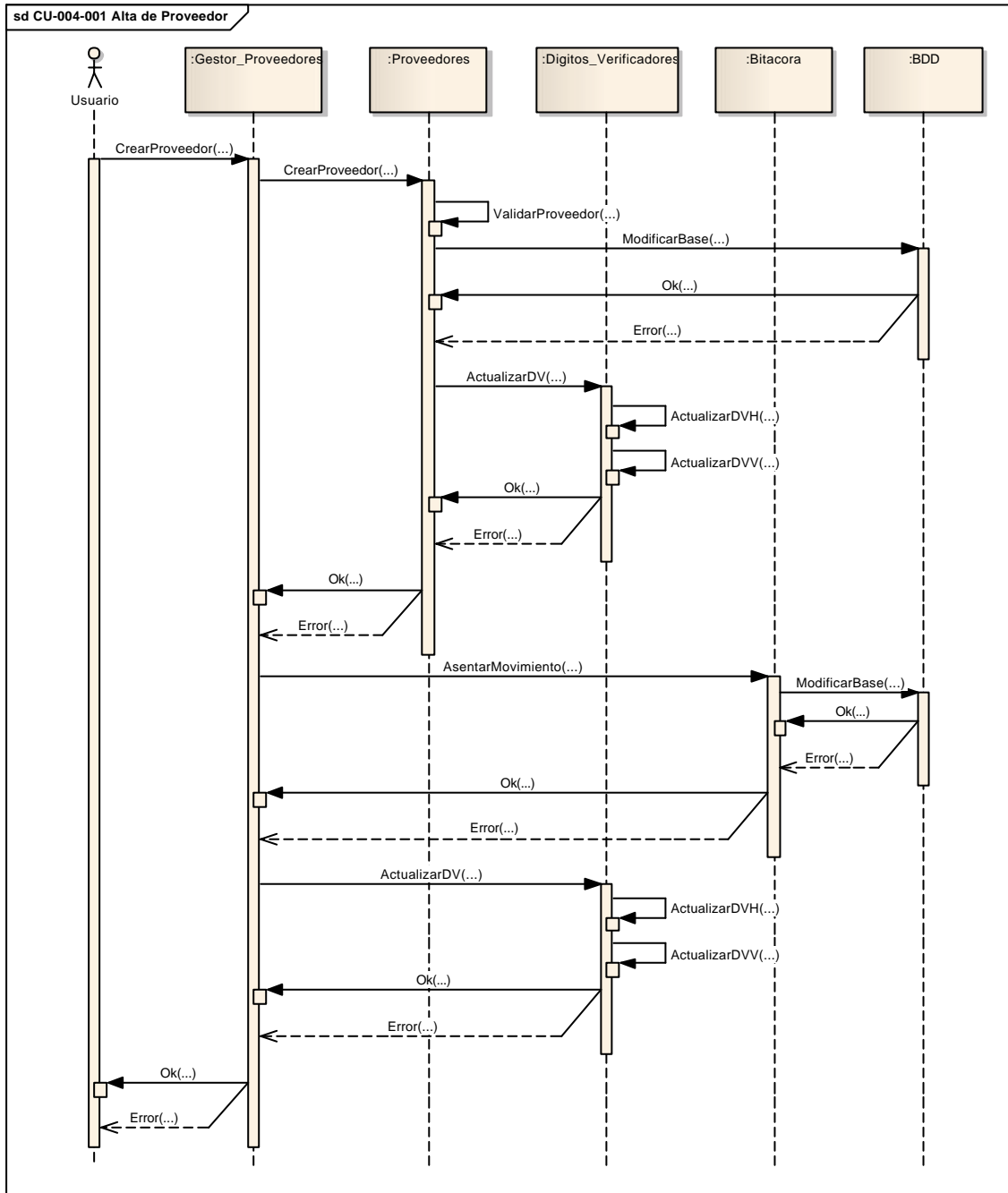

1.5.32 DS-004-002 Baja de Proveedor

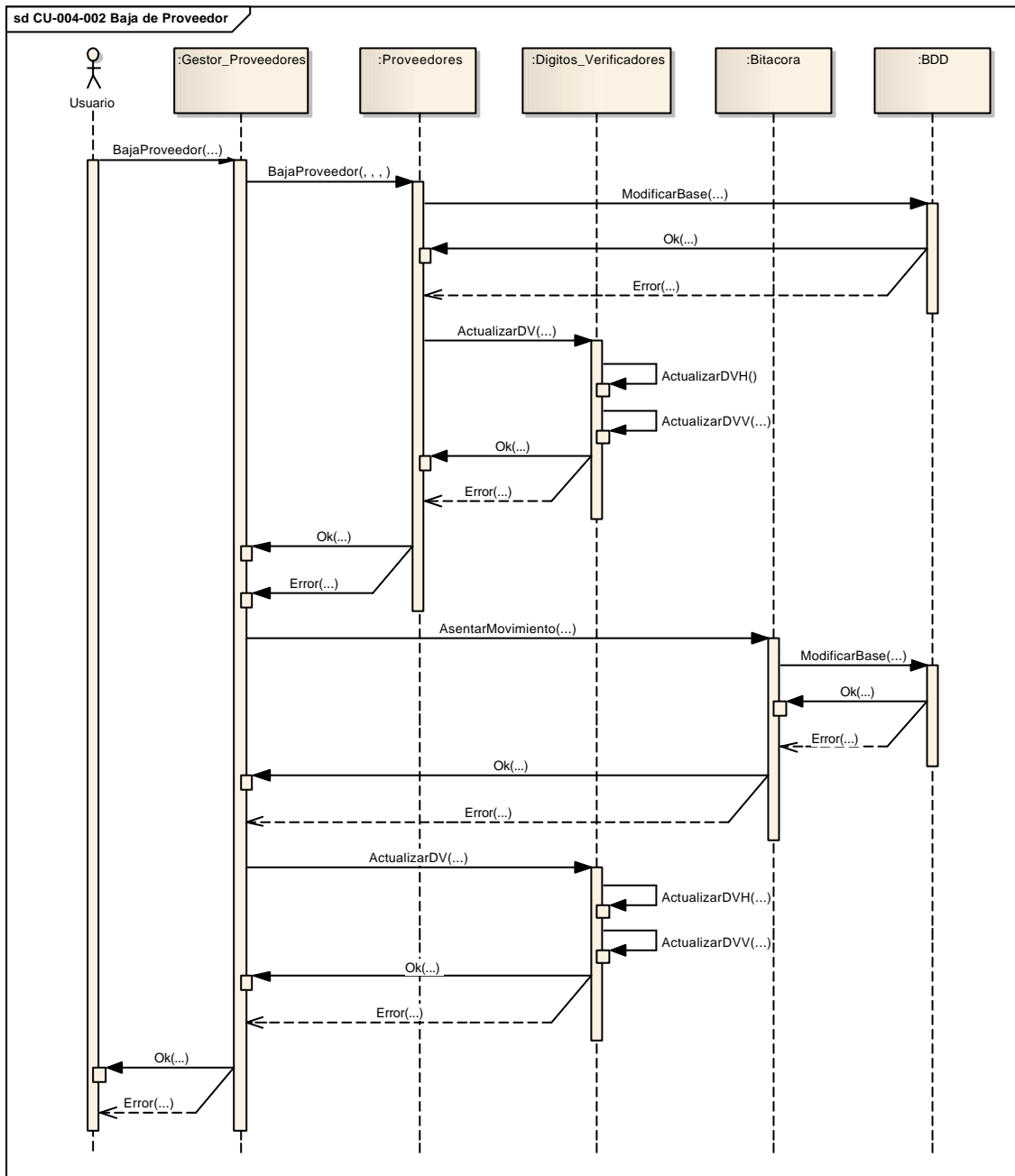



1.5.33 DS-004-003 Modificación de Proveedor

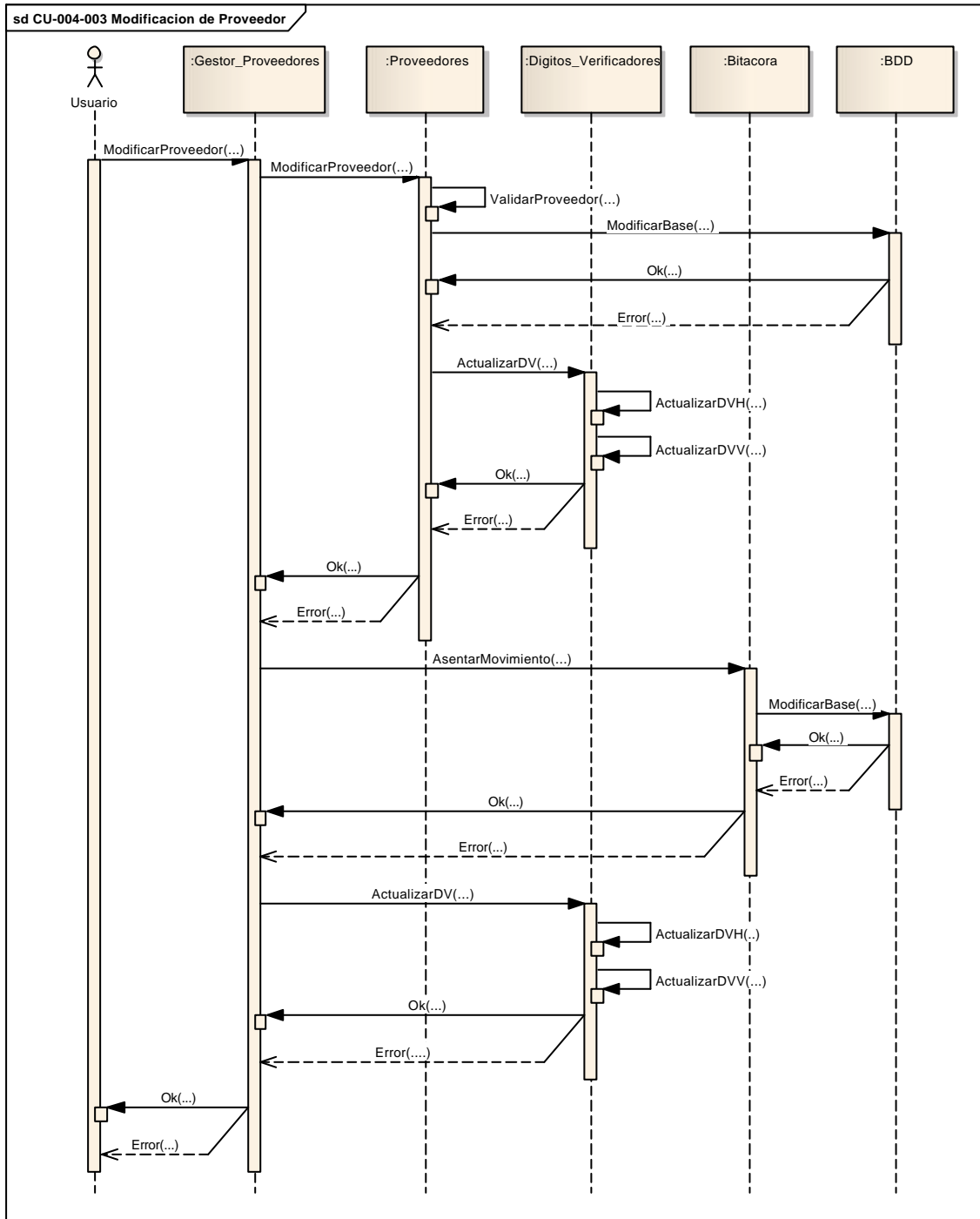

1.5.34 DS-004-004 Consulta de Proveedor

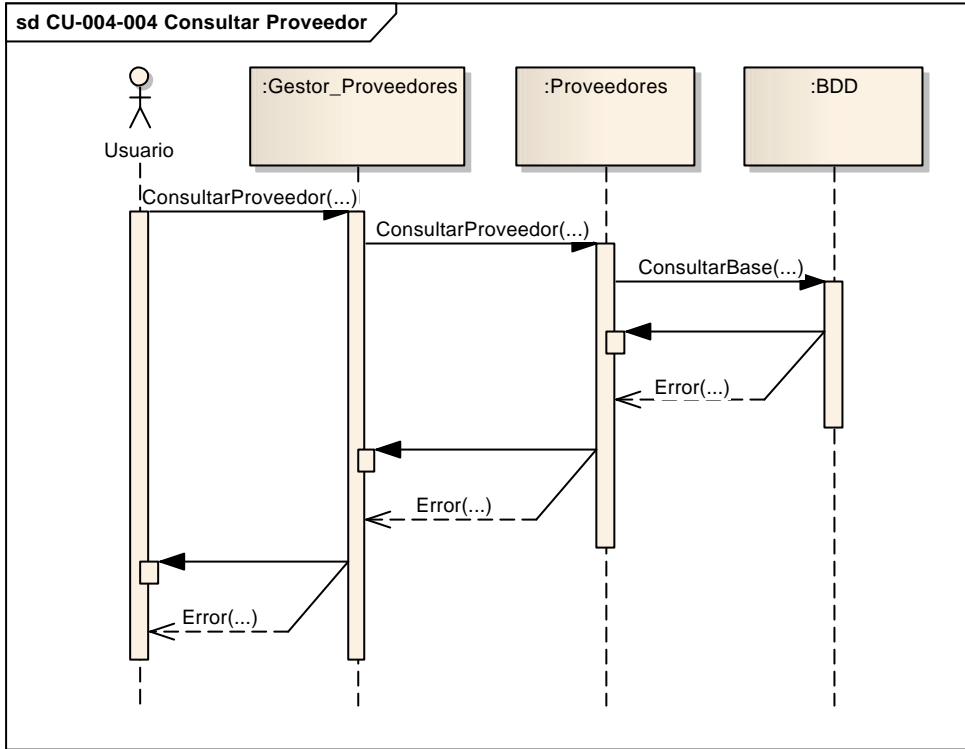



1.5.35 DS-005-001 Alta de Encuesta

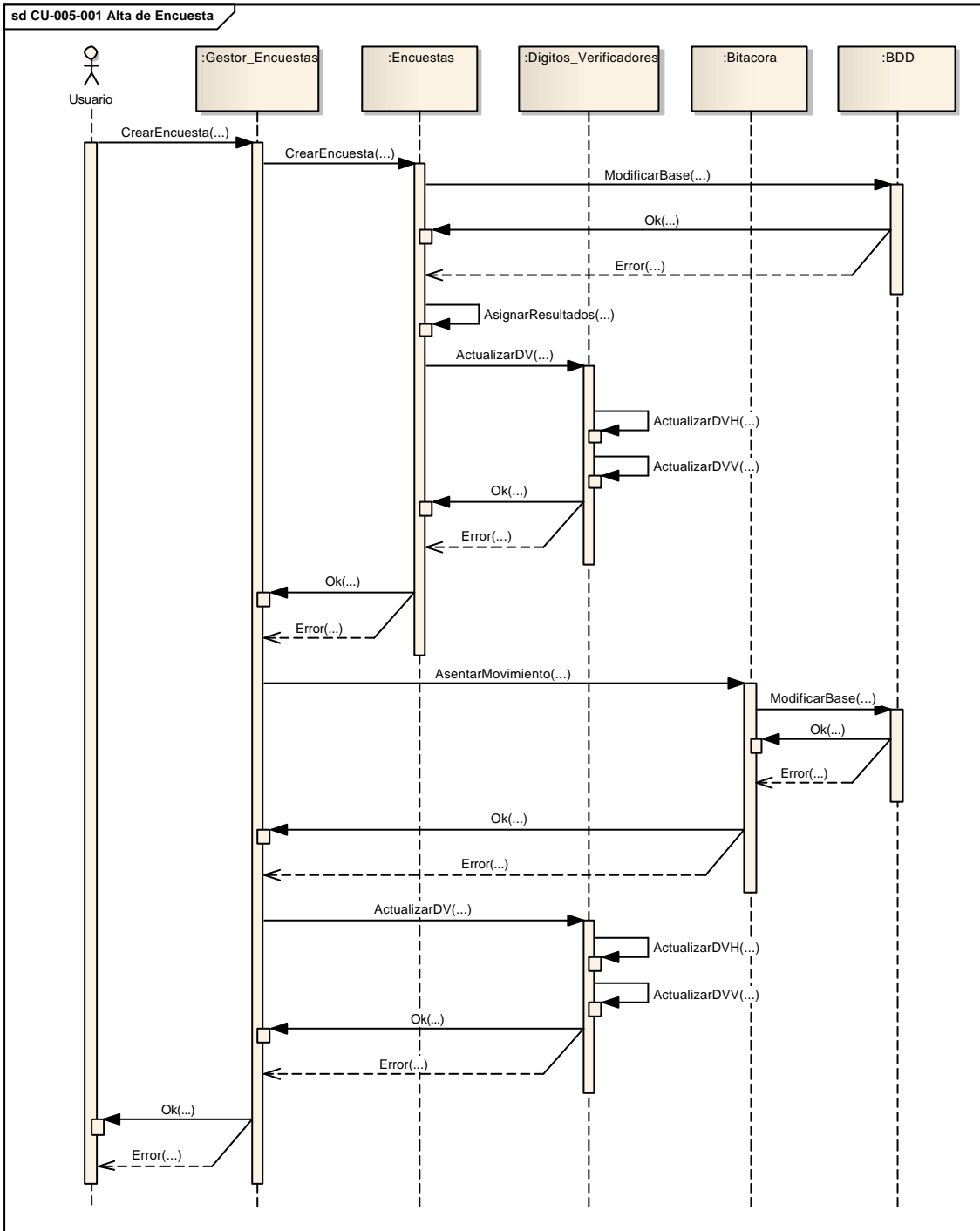

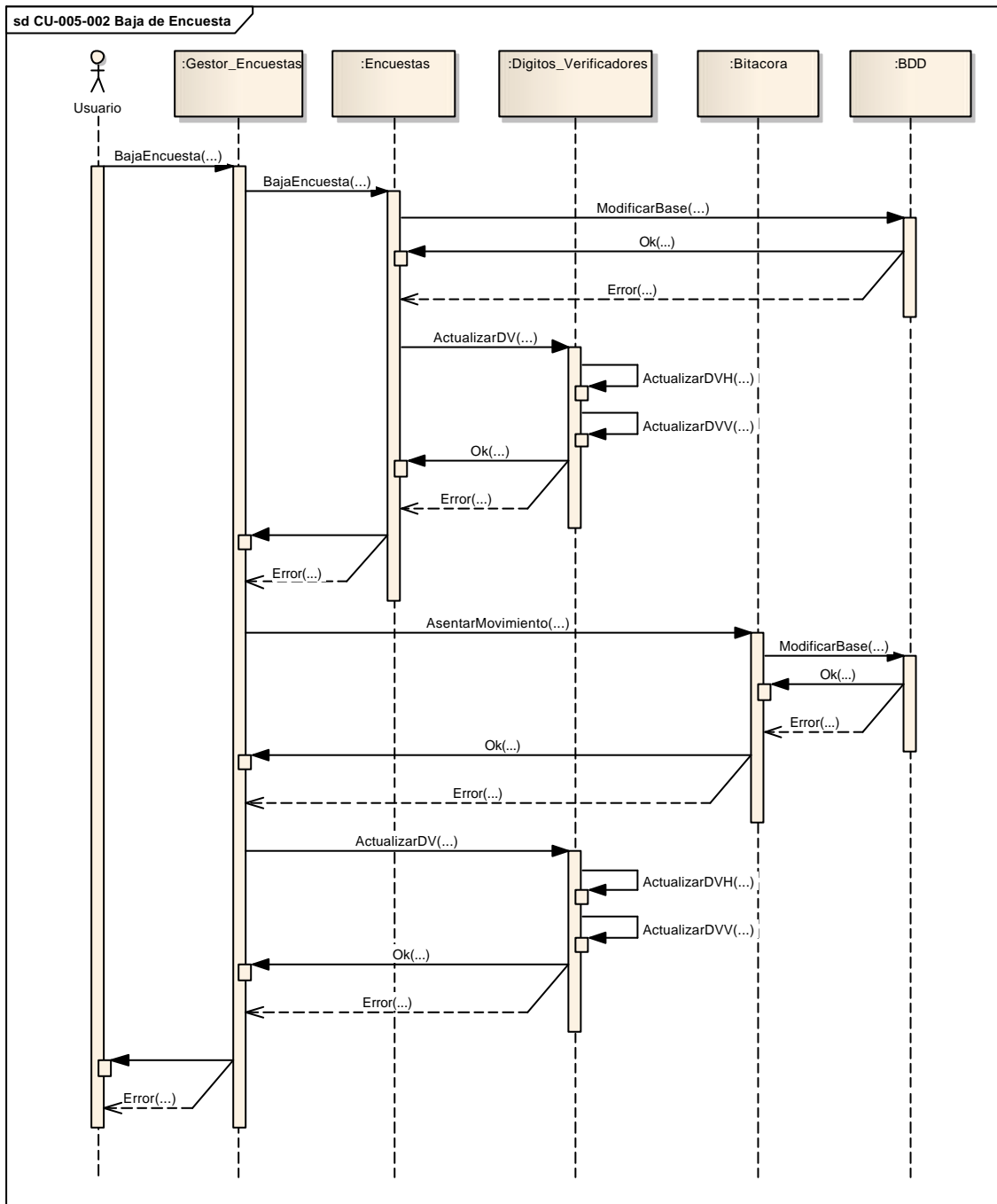

1.5.36 DS-005-002 Baja de Encuesta



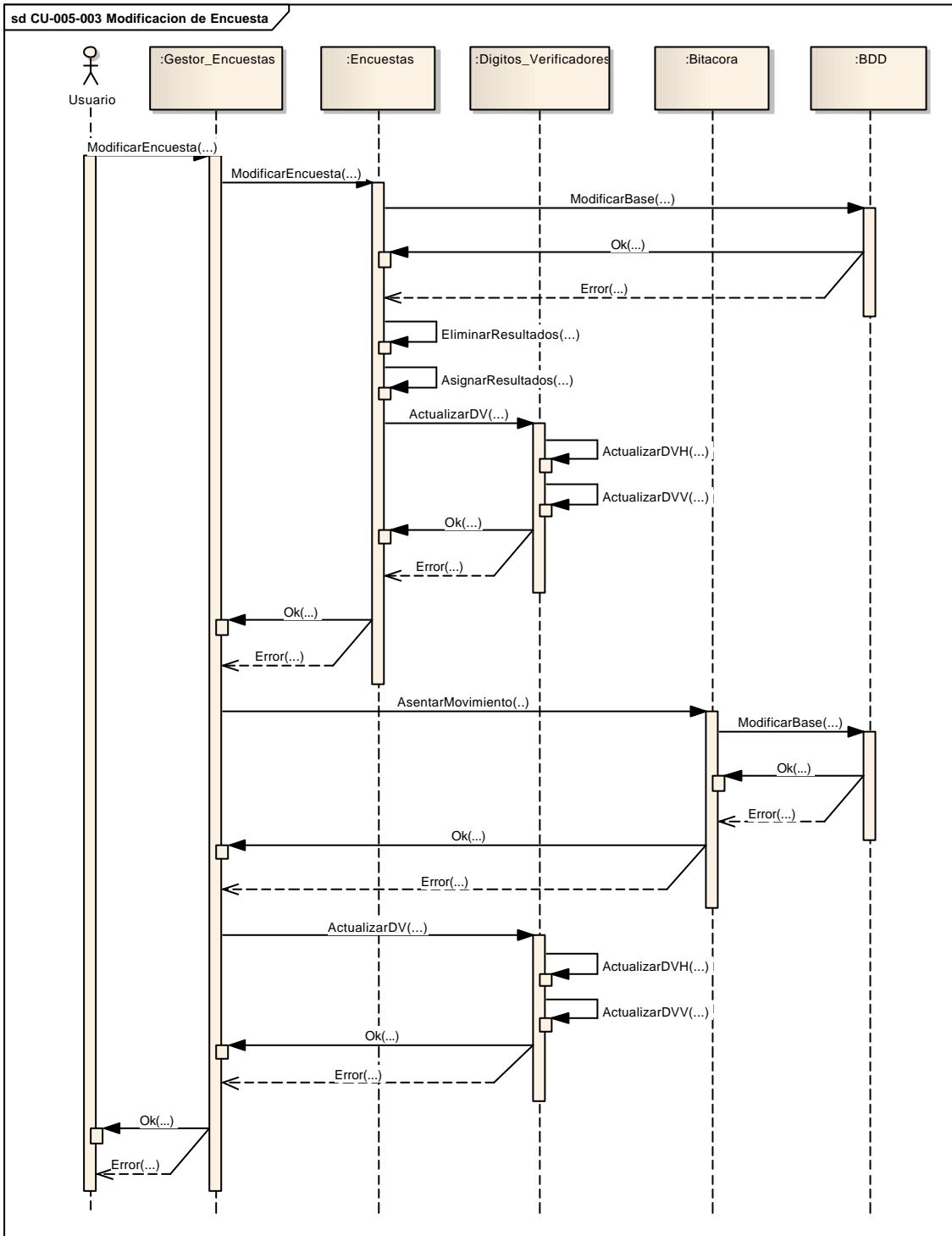

1.5.37 DS-005-003 Modificación de Encuesta



	ECO-EQUIPAMIENTOS			AÑO 2011
	Alumno: Cafferata, Juan Pablo	Legajo: 7296		
	Sede: Lomas	Comisión: 5°A	Turno: Noche	

1.5.38 DS-005-004 Consulta de Encuesta

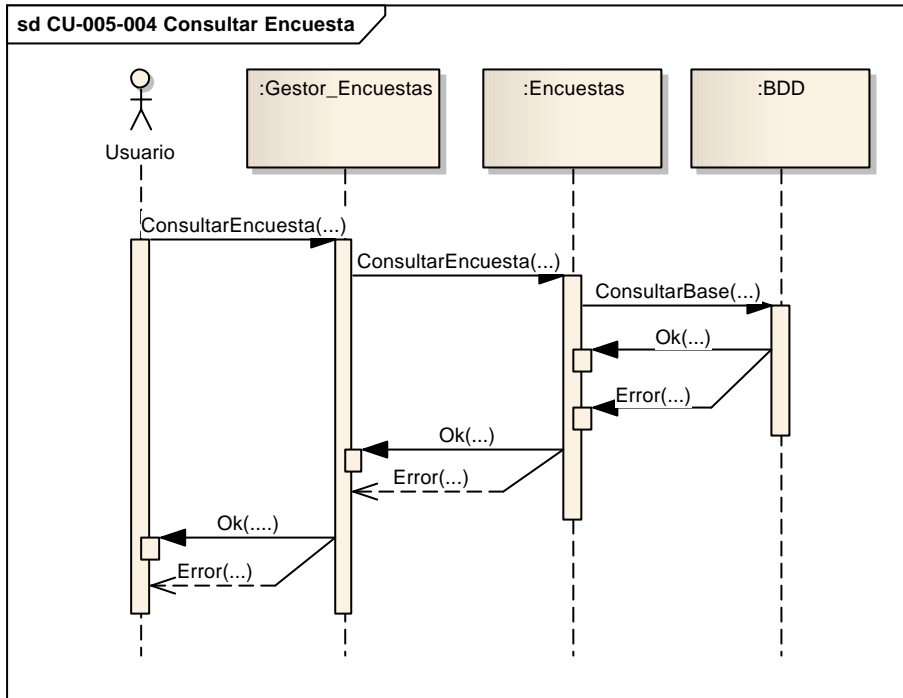



1.5.39 DS-006-001 Alta de Perfil

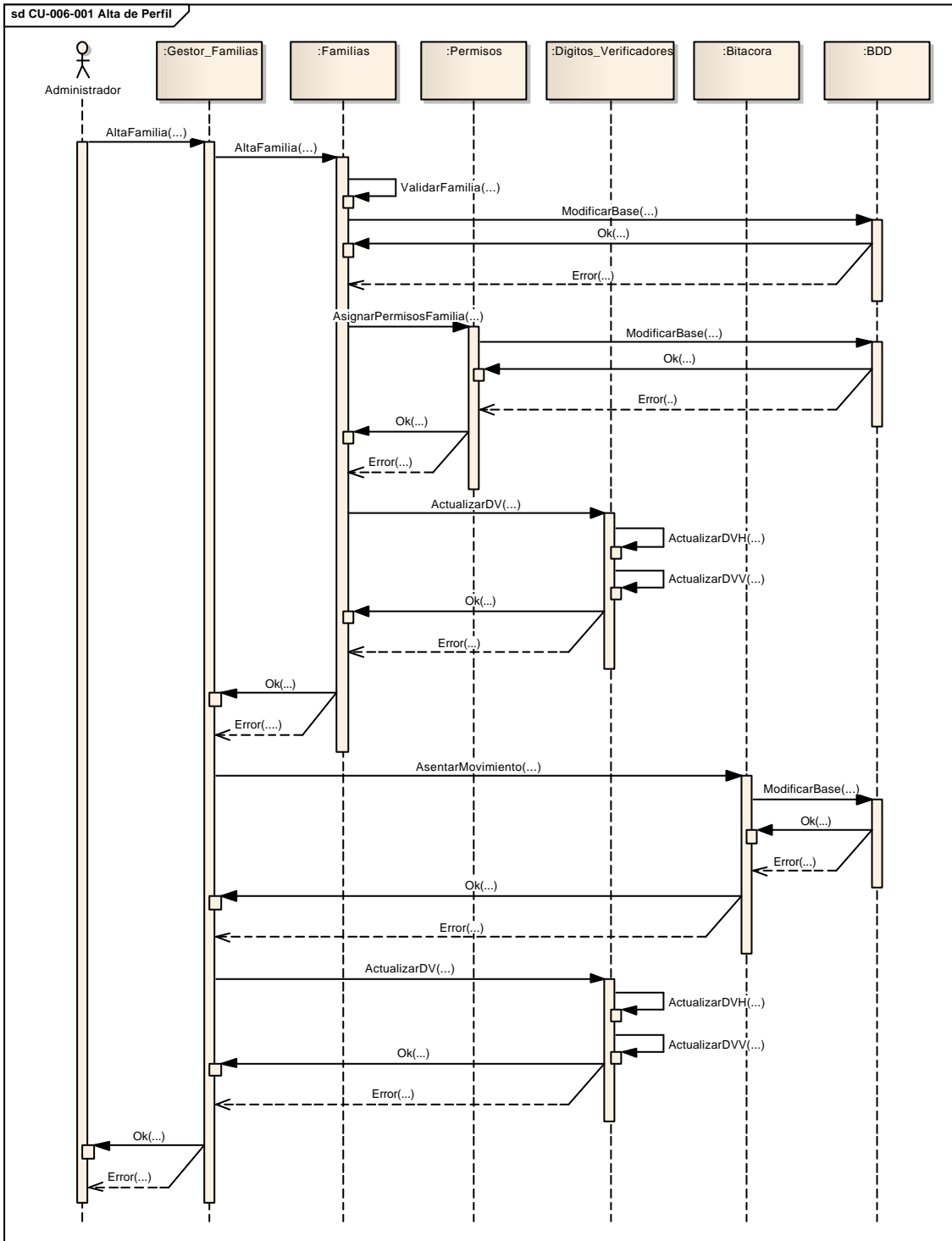

1.5.40 DS-006-001 Baja de Perfil

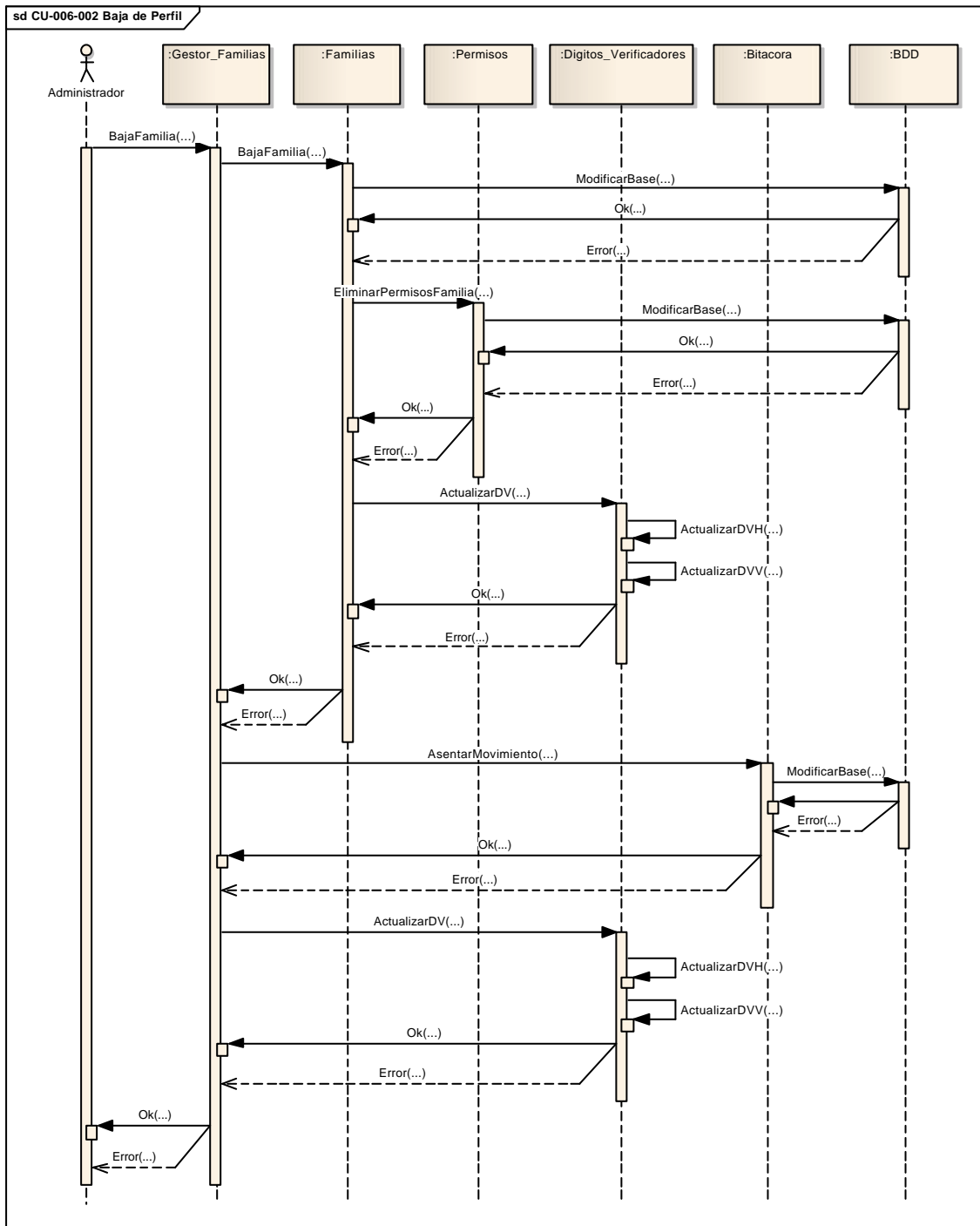



1.5.41 DS-006-003 Modificación de Perfil

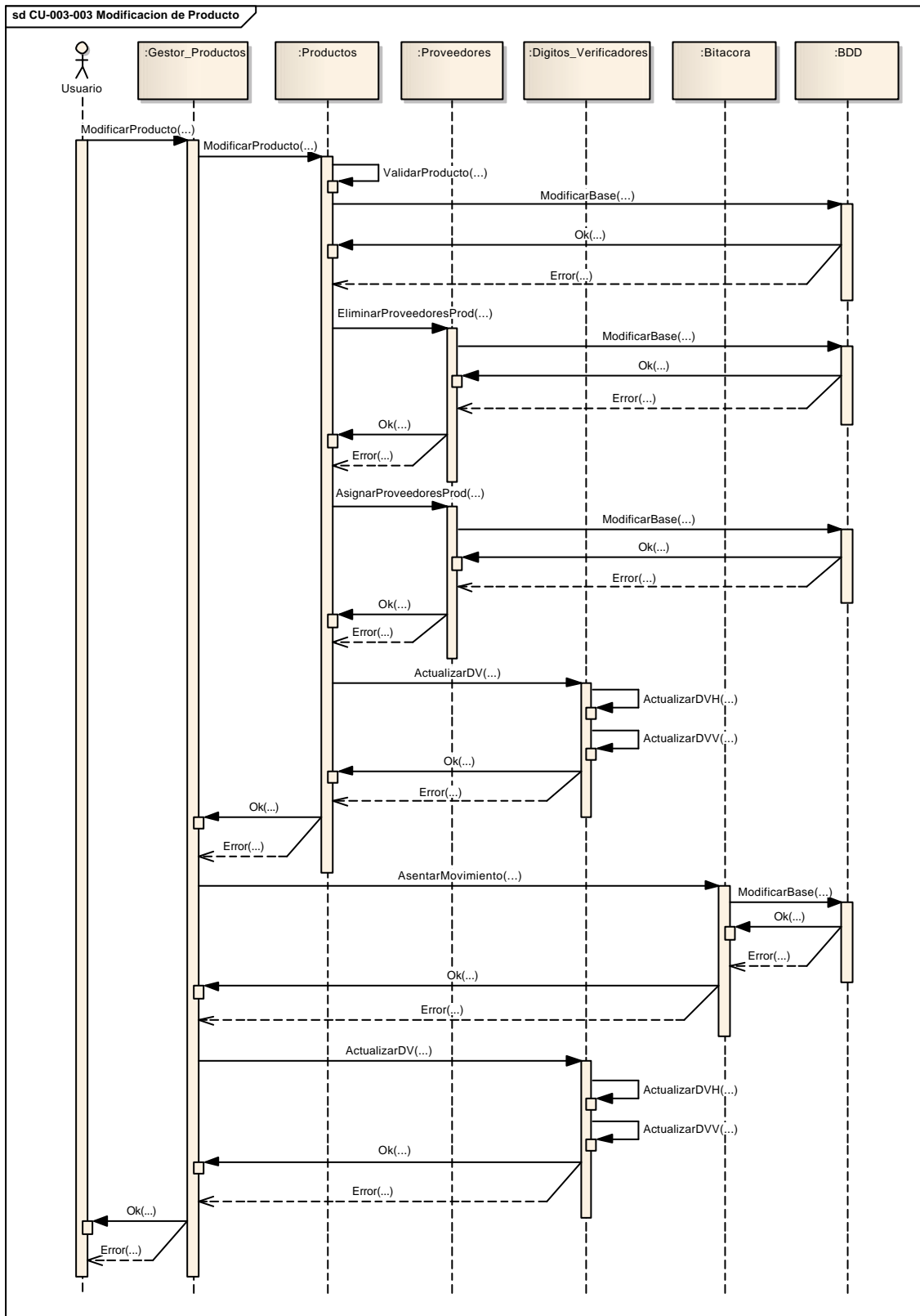

1.5.42 DS-006-004 Consulta de Perfil

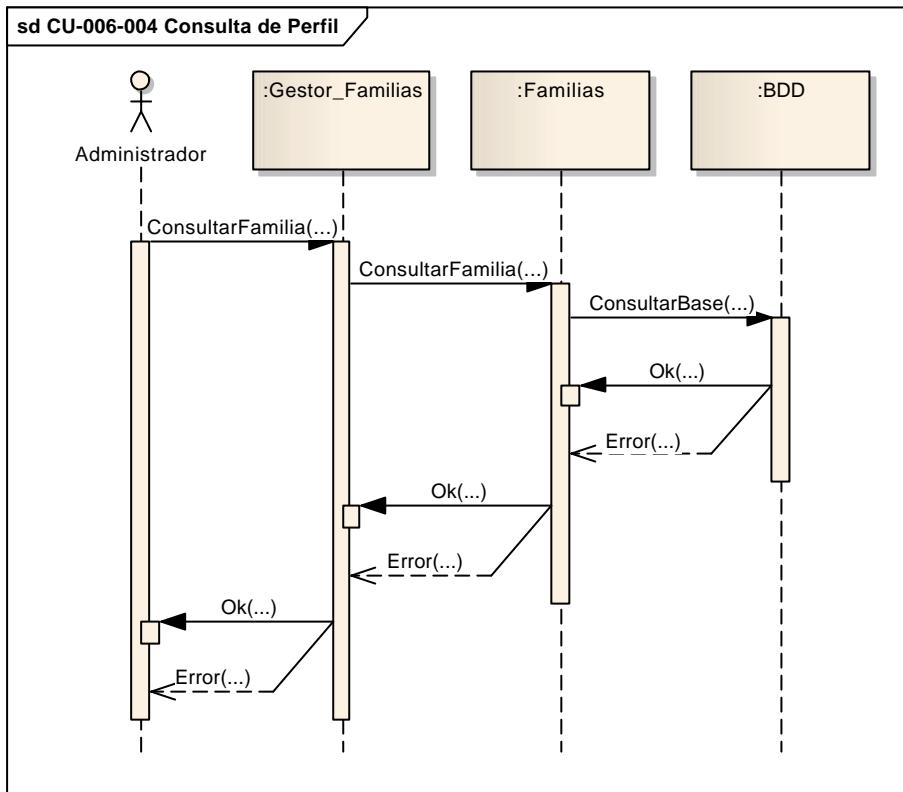

1.5.43 DS-007-001 Recalcular Dígitos Verificadores

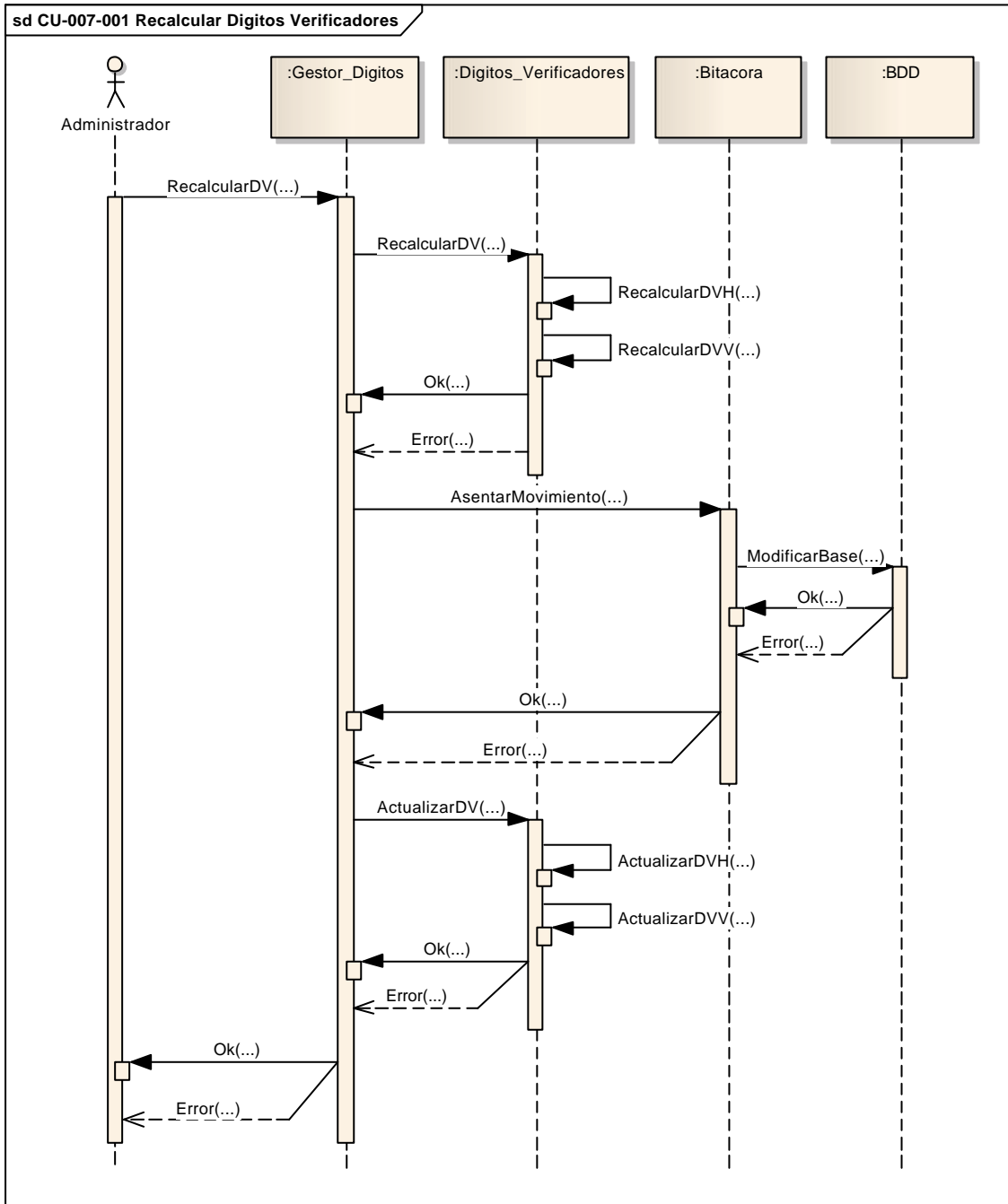

1.5.44 DS-007-002 Crear Backup

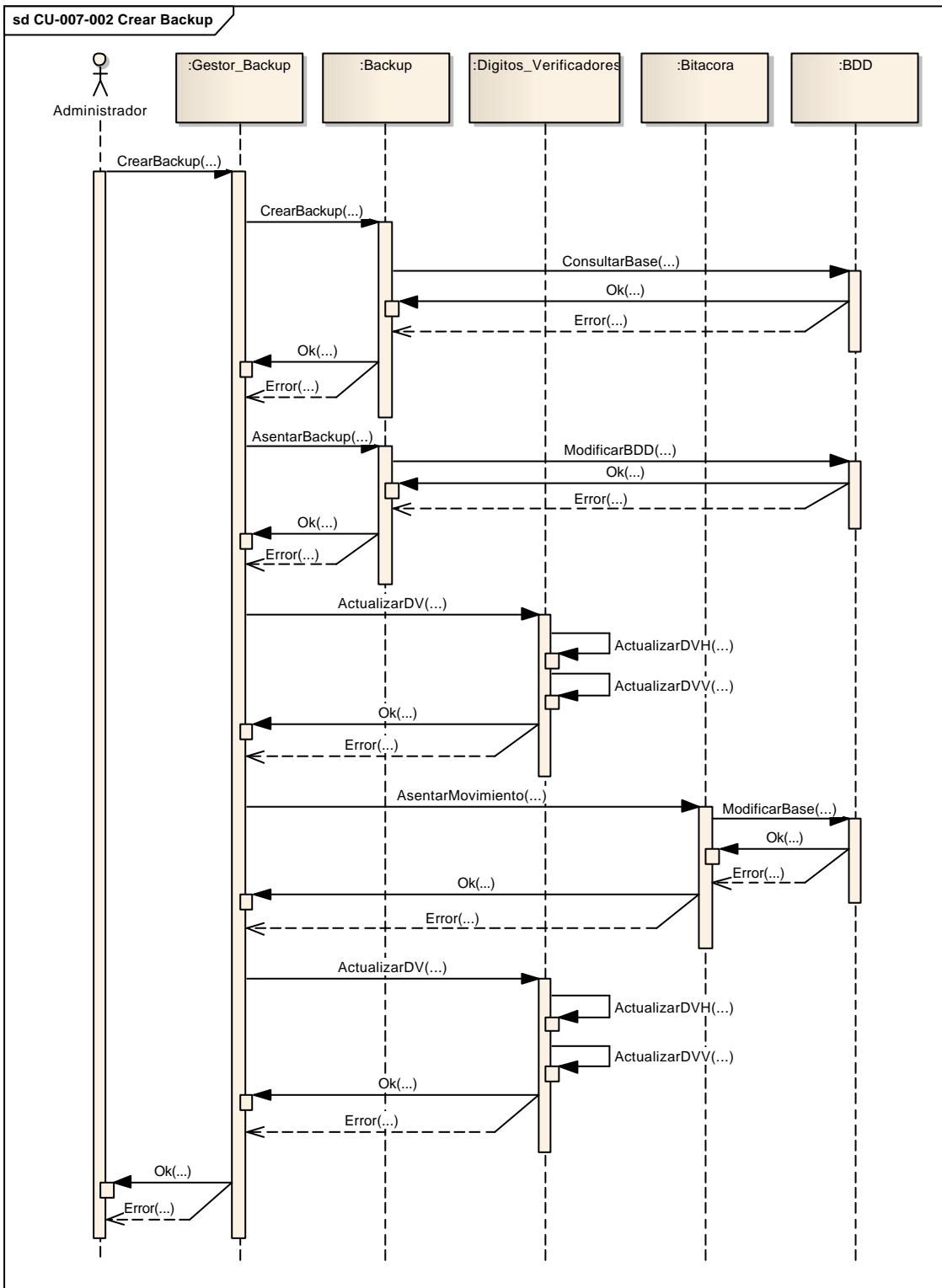



1.5.45 DS-007-003 Restaurar Backup

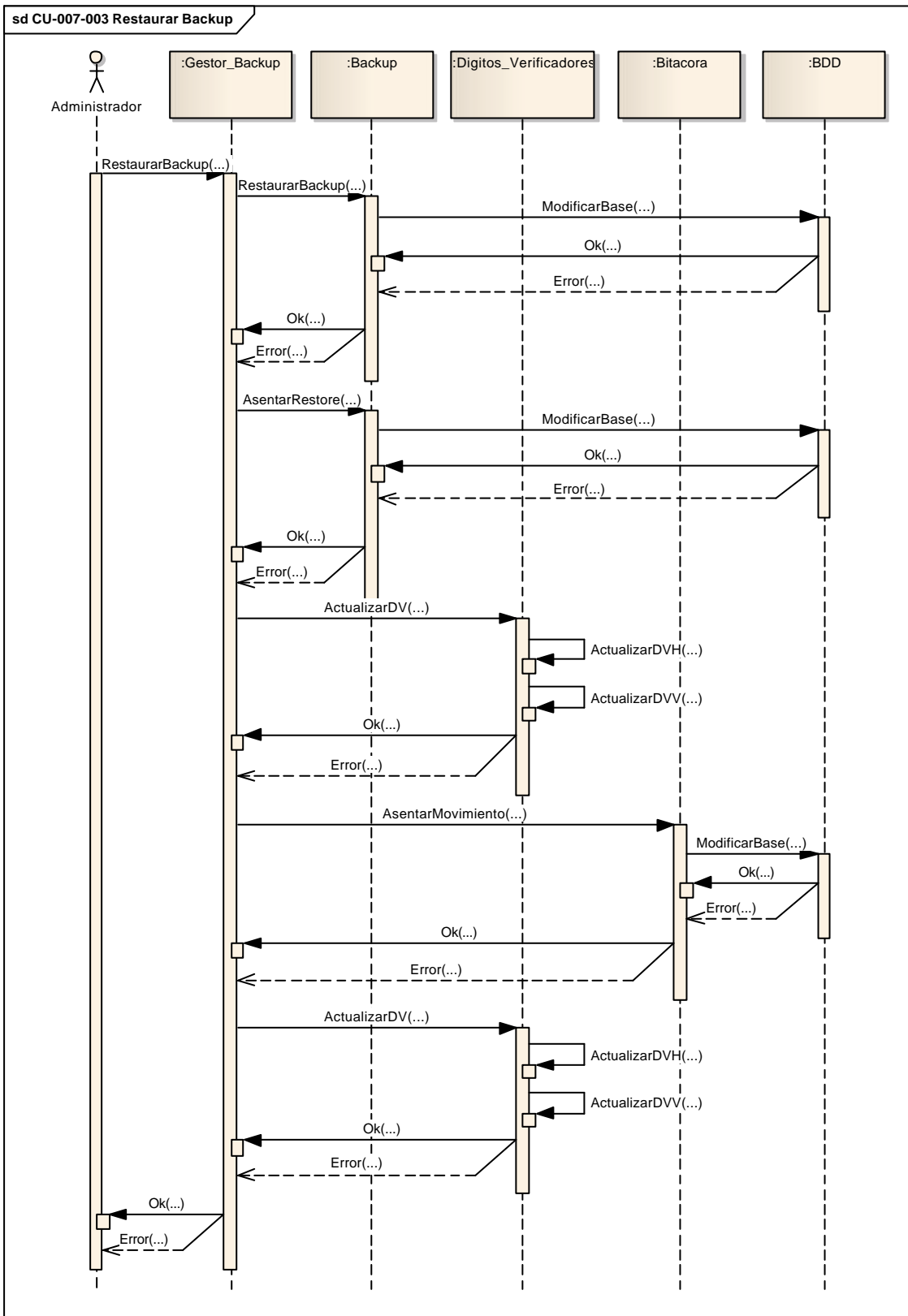

1.5.46 DS-007-004 Consultar Bitácora

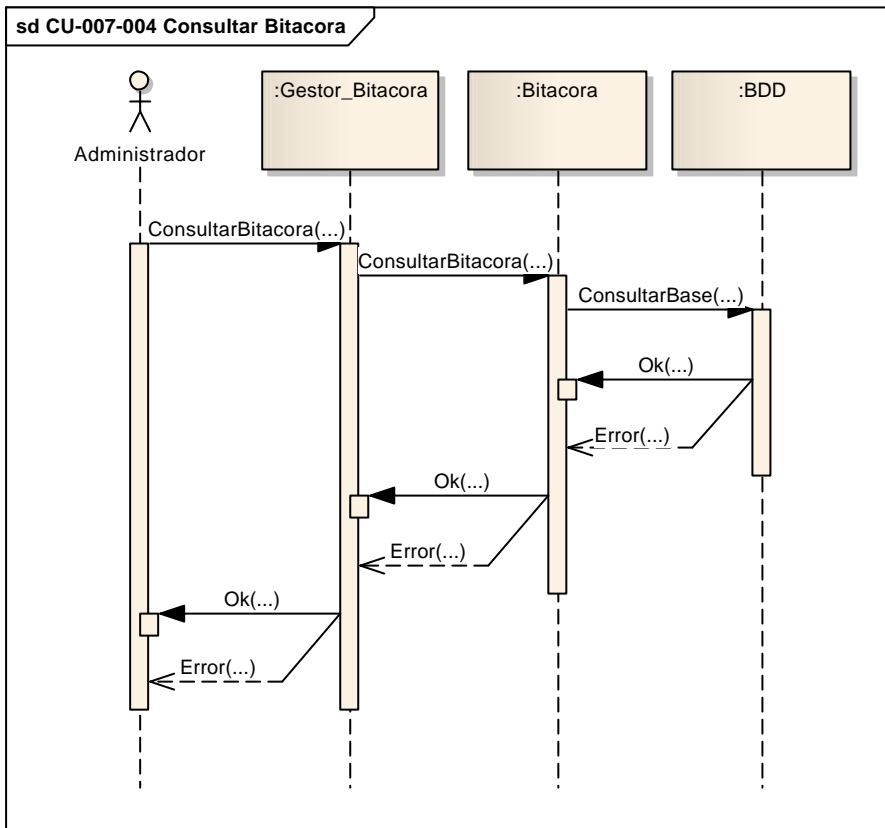

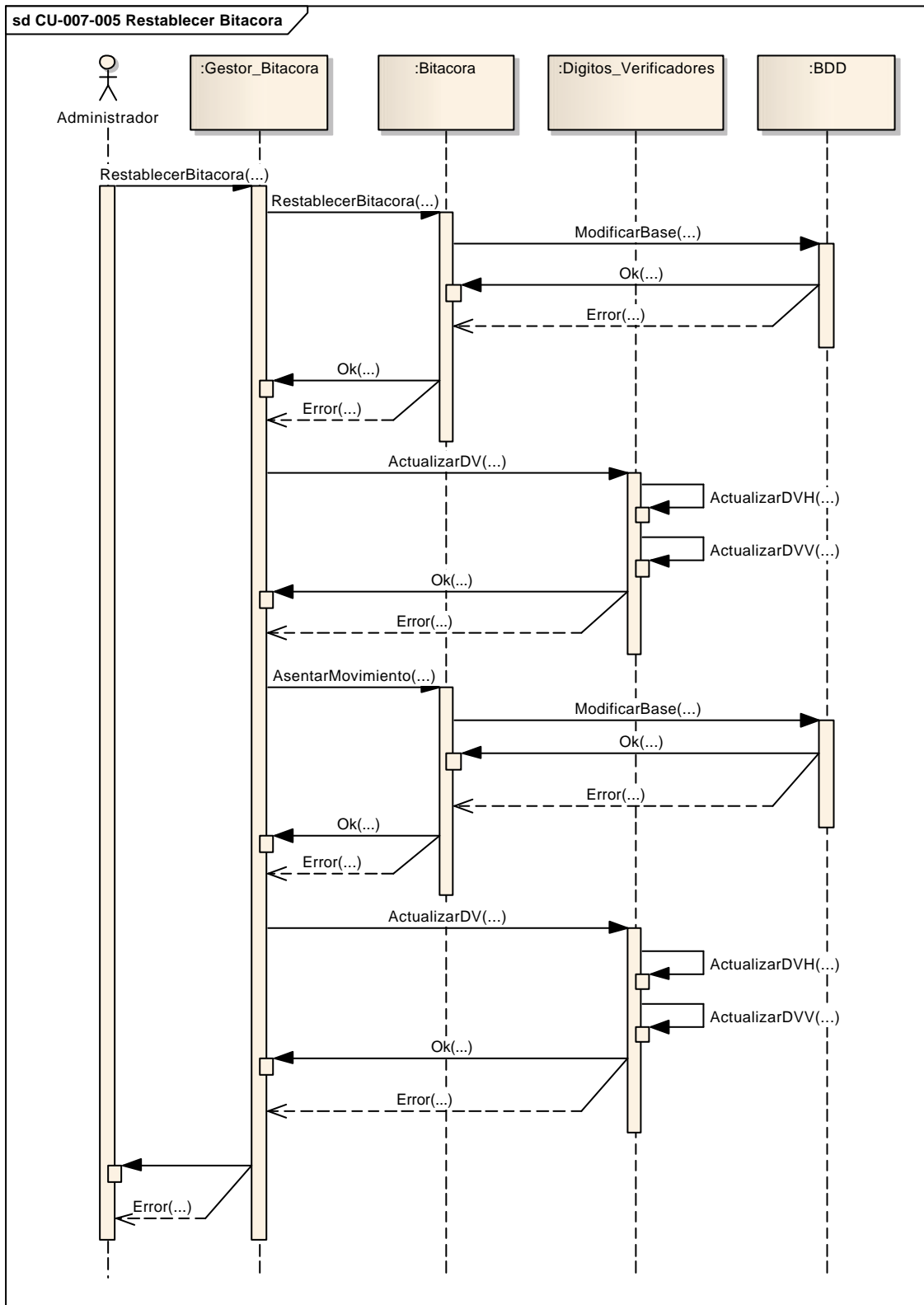

1.5.47 DS-007-005 Restablecer Bitácora

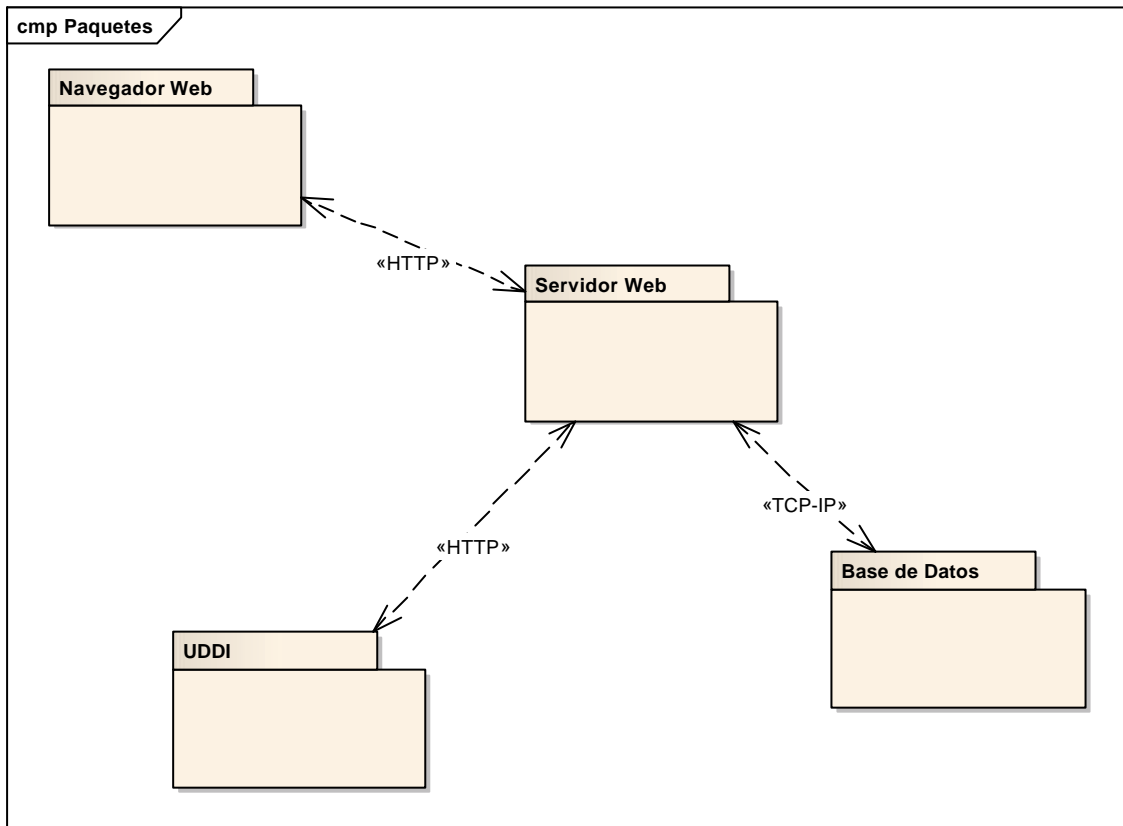

	ECO-EQUIPAMIENTOS			AÑO 2011
	Alumno: Cafferata, Juan Pablo		Legajo: 7296	
	Sede: Lomas	Comisión: 5°A	Turno: Noche	

1.6 Diagrama de Paquetes



	ECO-EQUIPAMIENTOS			AÑO 2011
	Alumno: Cafferata, Juan Pablo	Legajo: 7296		
	Sede: Lomas	Comisión: 5°A	Turno: Noche	

1.7 Diagrama de Componentes

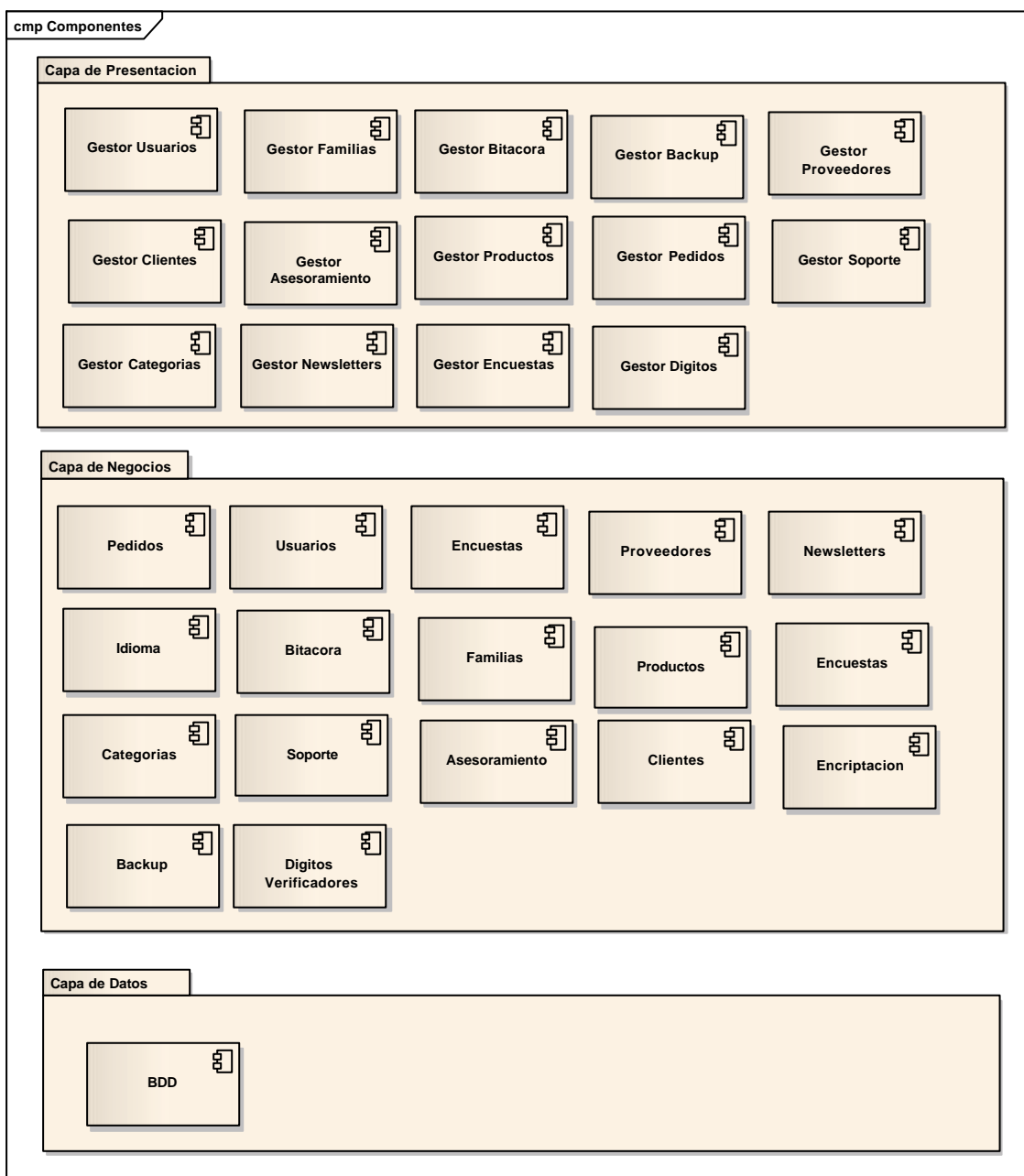

	ECO-EQUIPAMIENTOS			AÑO 2011
	Alumno: Cafferata, Juan Pablo	Legajo: 7296		
	Sede: Lomas	Comisión: 5°A	Turno: Noche	

1.8 Diagrama de Despliegue

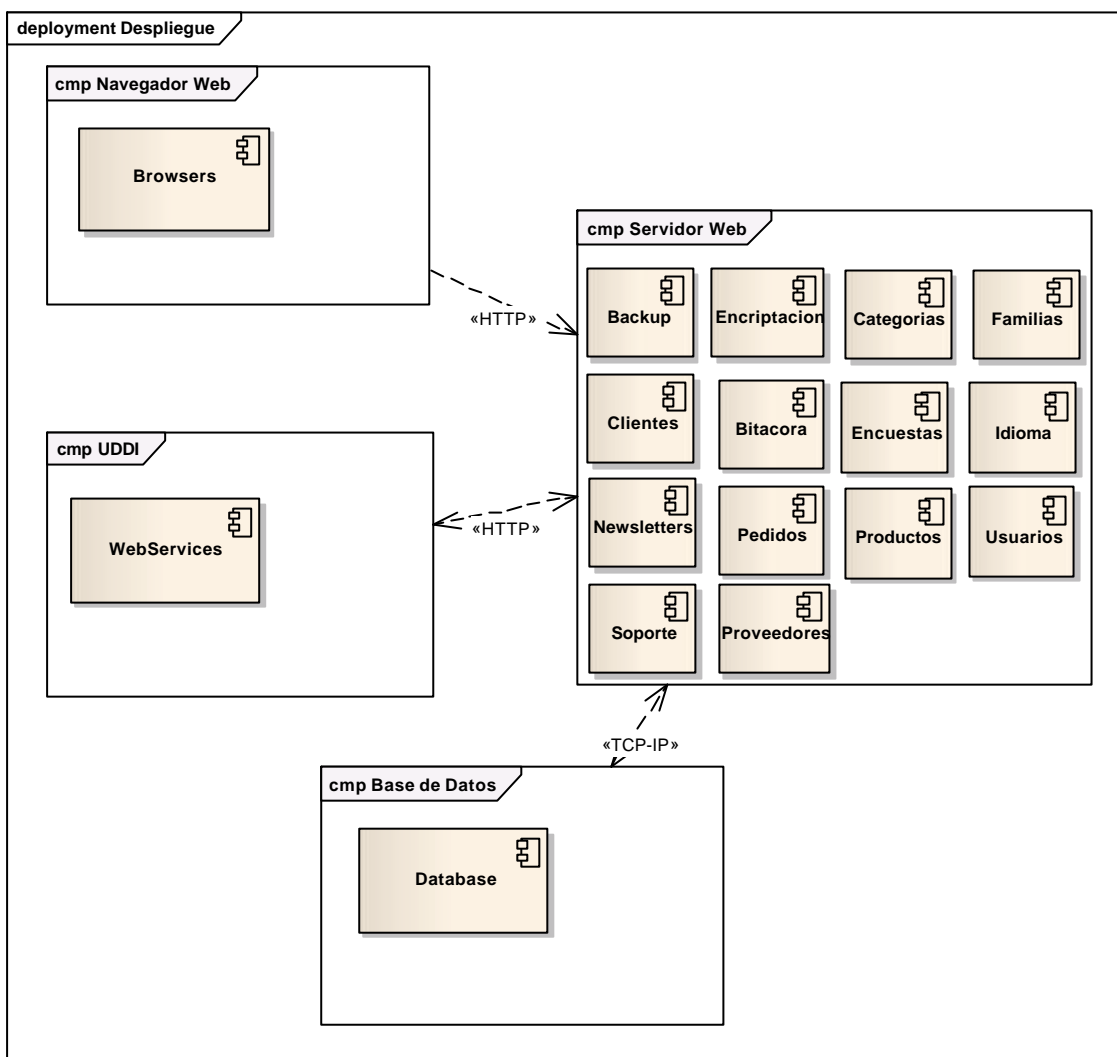

	ECO-EQUIPAMIENTOS			AÑO 2011
	Alumno: Cafferata, Juan Pablo		Legajo: 7296	
	Sede: Lomas	Comisión: 5°A	Turno: Noche	

1.9 Diagrama de Clases

1.9.1 Diagrama de Clases de toda la Solución



ECO-EQUIPAMIENTOS

**AÑO
2011**

Alumno: **Cafferata, Juan Pablo**

Legajo: **7296**

Sede: Lomas

Comisión: 5°A

Turno: Noche

class Diagrama de Clases

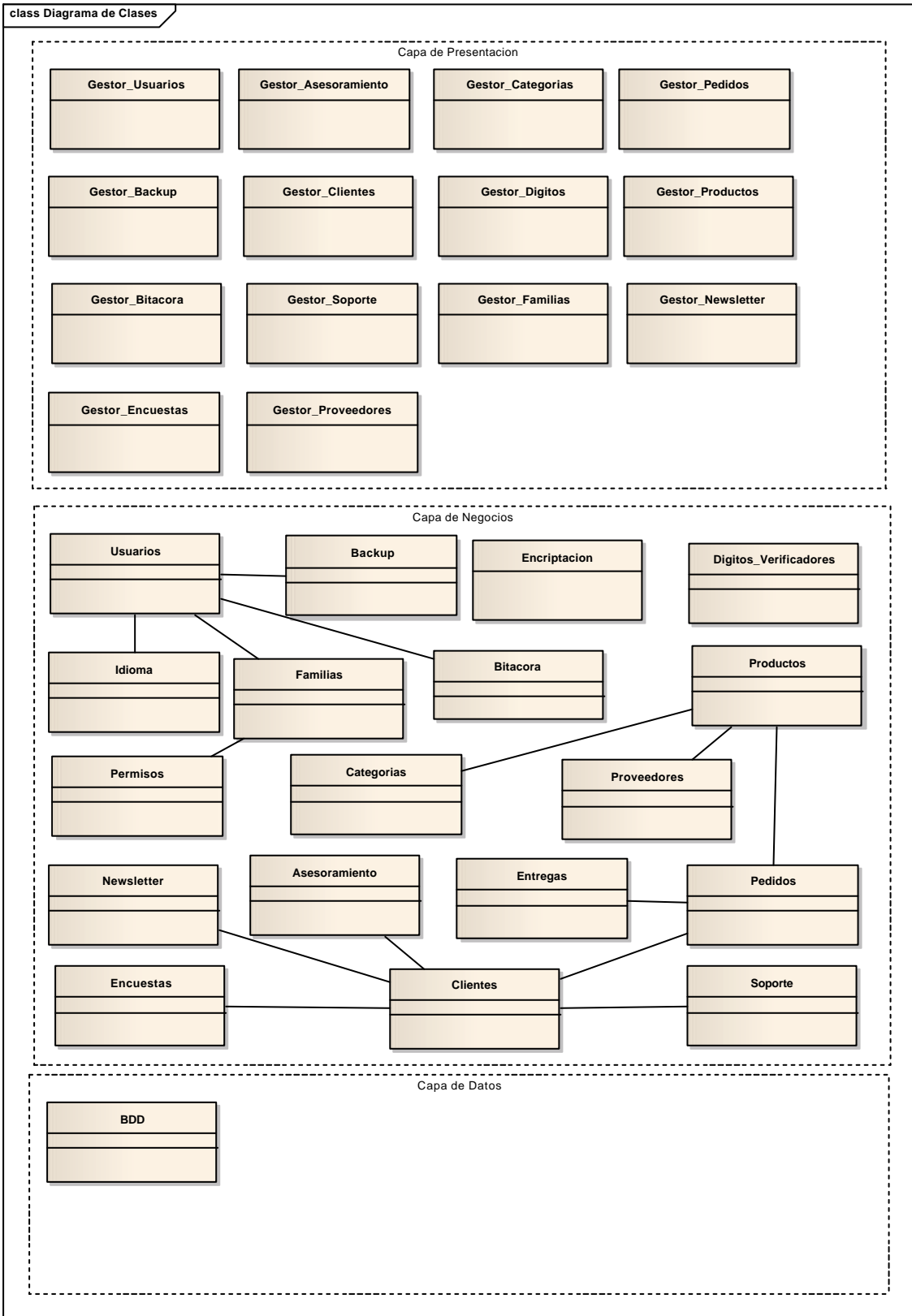

1.9.2 Descripción de las Clases

	ECO-EQUIPAMIENTOS			AÑO 2011
	Alumno: Cafferata, Juan Pablo	Legajo: 7296		
	Sede: Lomas	Comisión: 5°A	Turno: Noche	

1.9.2.1 Clase: Gestor_Asesoramiento

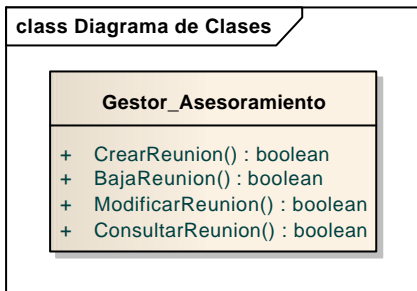

1.9.2.2 Clase: Gestor_Usuarios

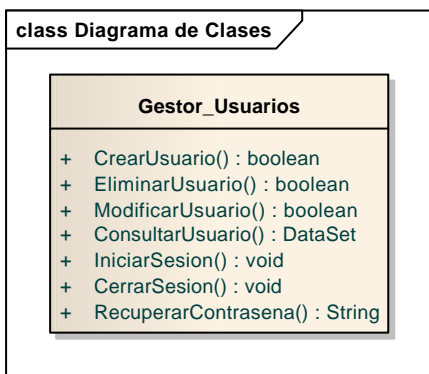

1.9.2.3 Clase: Gestor_Backup

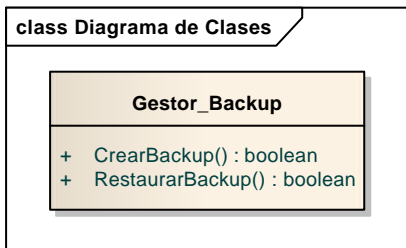

1.9.2.4 Clase: Gestor_Bitacora

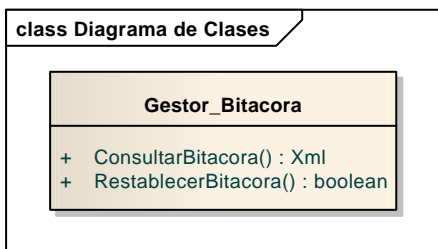

	ECO-EQUIPAMIENTOS			AÑO 2011
	Alumno: Cafferata, Juan Pablo	Legajo: 7296		
	Sede: Lomas	Comisión: 5ªA	Turno: Noche	

1.9.2.5 Clase: Gestor_Encuestas

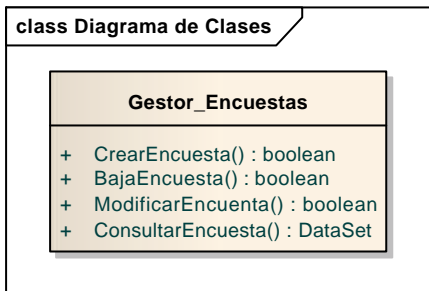

1.9.2.6 Clase: Gestor_Proveedores

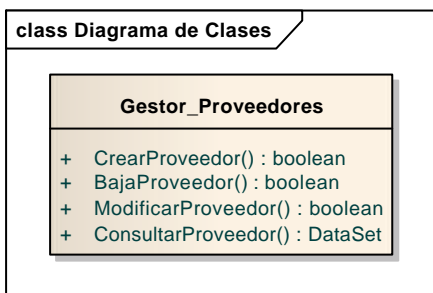

1.9.2.7 Clase: Gestor_Categorias

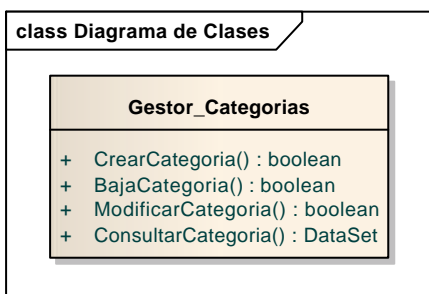

1.9.2.8 Clase: Gestor_Clientes

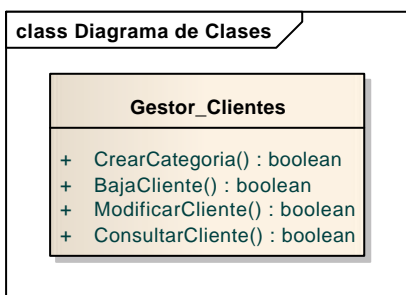

	ECO-EQUIPAMIENTOS			AÑO 2011
	Alumno: Cafferata, Juan Pablo		Legajo: 7296	
	Sede: Lomas	Comisión: 5°A	Turno: Noche	

1.9.2.9 Clase: Gestor_Digitos

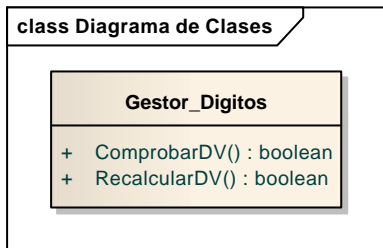

1.9.2.10 Clase: Gestor_Familias

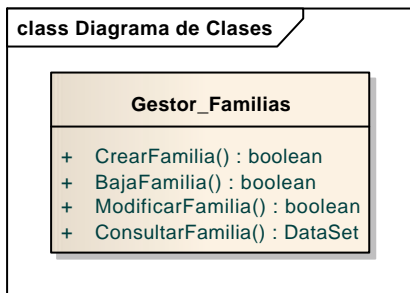

1.9.2.11 Clase: Gestor_Soporte

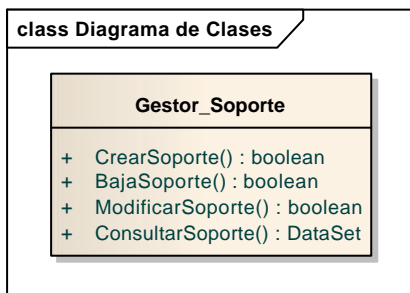

1.9.2.12 Clase: Gestor_Newsletter

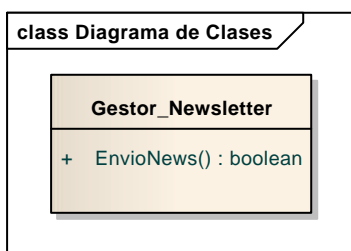

	ECO-EQUIPAMIENTOS			AÑO 2011
	Alumno: Cafferata, Juan Pablo	Legajo: 7296		
	Sede: Lomas	Comisión: 5ªA	Turno: Noche	

1.9.2.13 Clase: Gestor_Pedidos

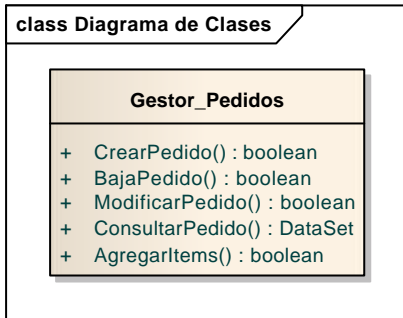

1.9.2.14 Clase: Gestor_Productos

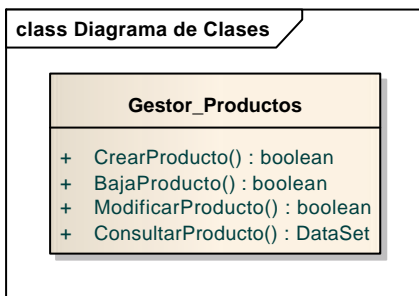

1.9.2.15 Clase: Encriptación

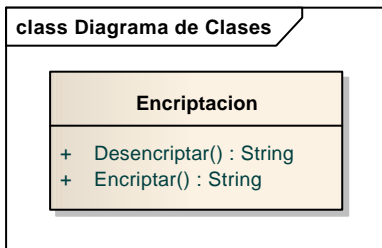

1.9.2.16 Clase: BDD

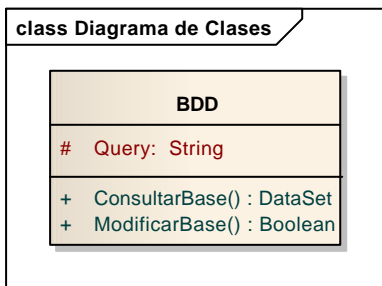

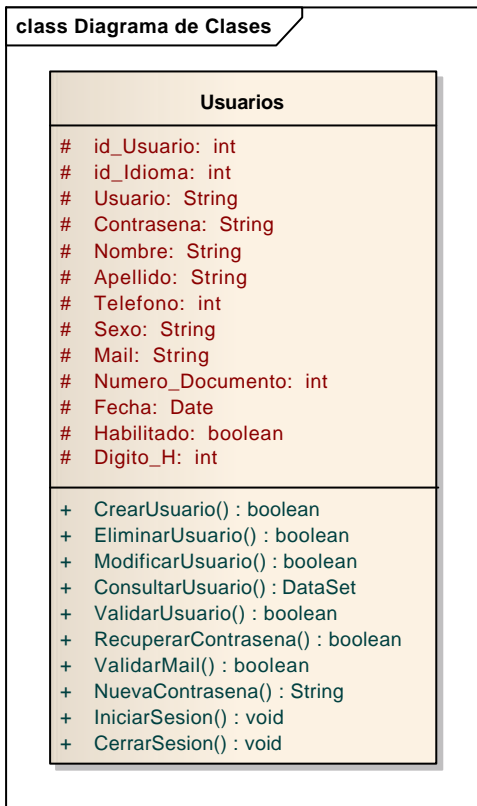

	ECO-EQUIPAMIENTOS			AÑO 2011
	Alumno: Cafferata, Juan Pablo	Legajo: 7296		
	Sede: Lomas	Comisión: 5°A	Turno: Noche	

1.9.2.17 Clase: Usuarios

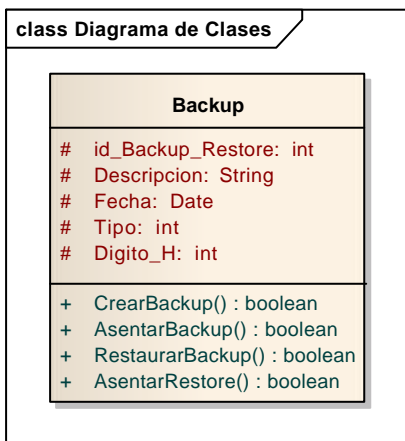

1.9.2.18 Clase: Backup



	ECO-EQUIPAMIENTOS			AÑO 2011
	Alumno: Cafferata, Juan Pablo	Legajo: 7296		
	Sede: Lomas	Comisión: 5ªA	Turno: Noche	

1.9.2.19 Clase: Digitos_Verificadores

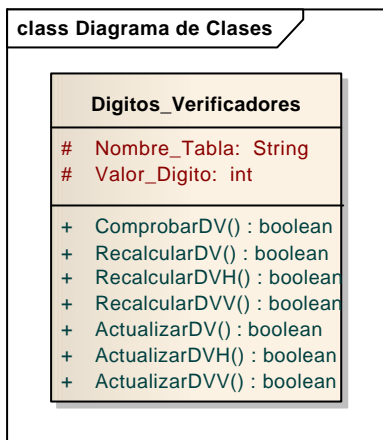

1.9.2.20 Clase: Familias

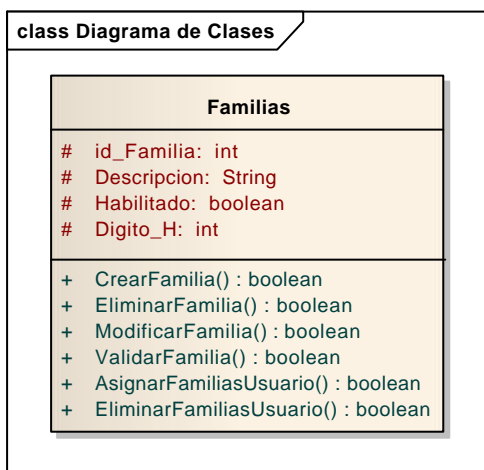

1.9.2.21 Clase: Permisos

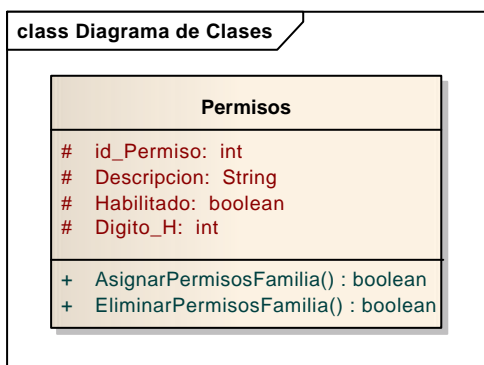

	ECO-EQUIPAMIENTOS			AÑO 2011
	Alumno: Cafferata, Juan Pablo	Legajo: 7296		
	Sede: Lomas	Comisión: 5ªA	Turno: Noche	

1.9.2.22 Clase: Idioma

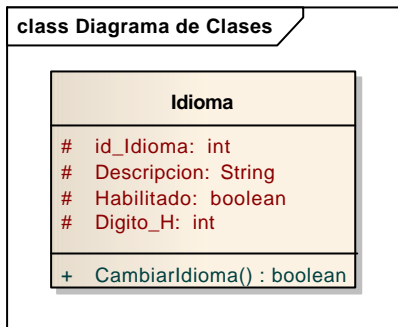

1.9.2.23 Clase: Bitácora

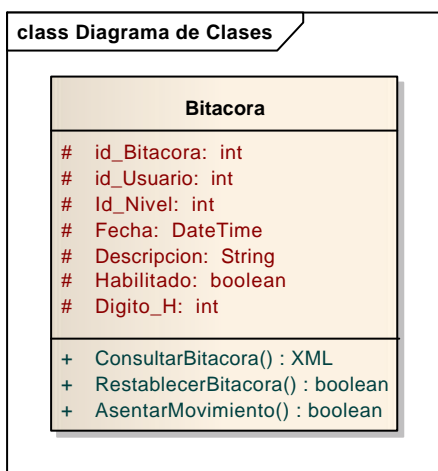

1.9.2.24 Clase: Asesoramiento

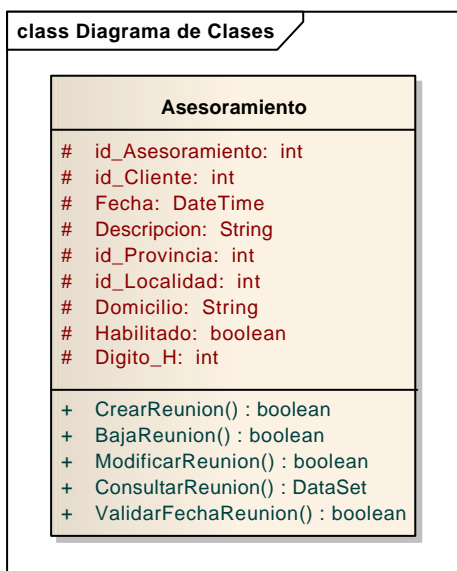

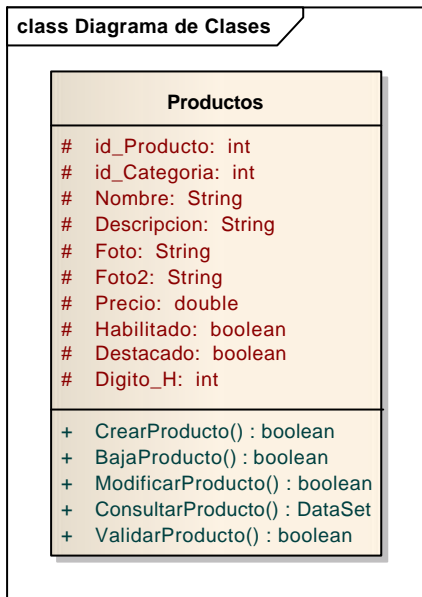

	ECO-EQUIPAMIENTOS			AÑO 2011
	Alumno: Cafferata, Juan Pablo	Legajo: 7296		
	Sede: Lomas	Comisión: 5ªA	Turno: Noche	

1.9.2.25 Clase: Productos

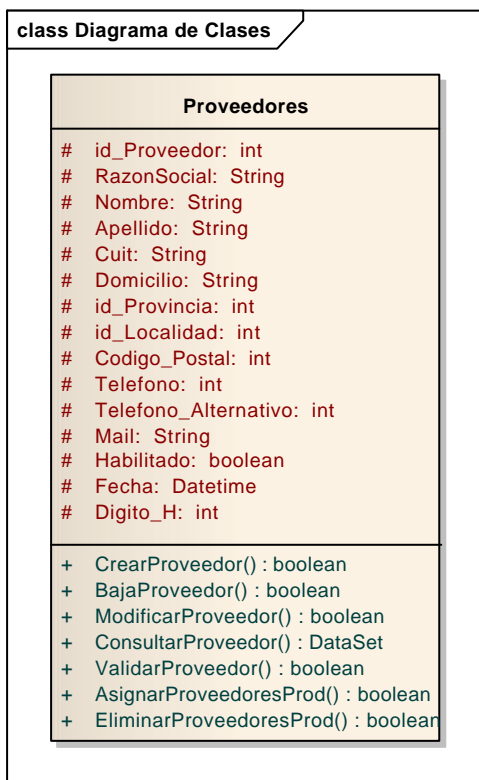

1.9.2.26 Clase: Proveedores



	ECO-EQUIPAMIENTOS			AÑO 2011
	Alumno: Cafferata, Juan Pablo	Legajo: 7296		
	Sede: Lomas	Comisión: 5ªA	Turno: Noche	

1.9.2.27 Clase: Categorías

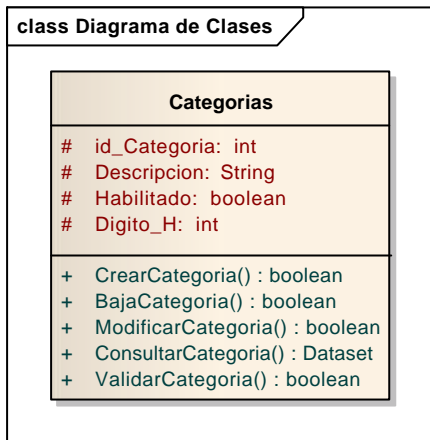

1.9.2.28 Clase: Entregas



1.9.2.29 Clase: Newsletter

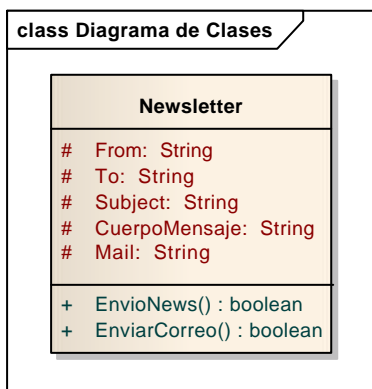

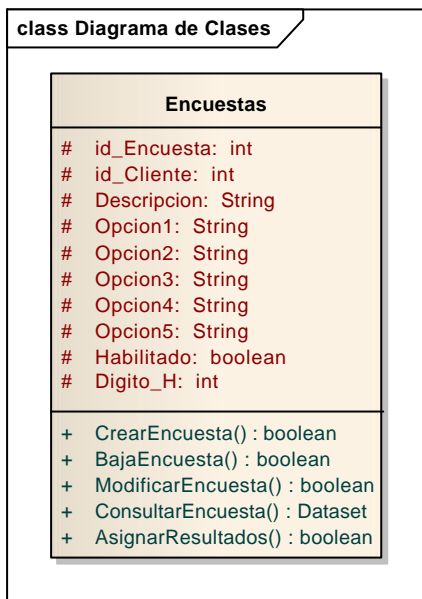

	ECO-EQUIPAMIENTOS			AÑO 2011
	Alumno: Cafferata, Juan Pablo	Legajo: 7296		
	Sede: Lomas	Comisión: 5ºA	Turno: Noche	

1.9.2.30 Clase: Encuestas

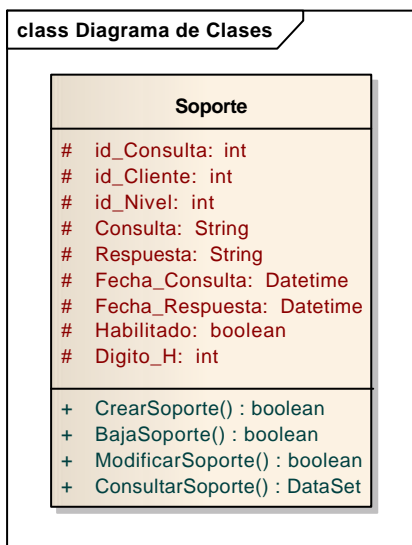

1.9.2.31 Clase: Soporte





	ECO-EQUIPAMIENTOS			AÑO 2011
	Alumno: Cafferata, Juan Pablo	Legajo: 7296		
	Sede: Lomas	Comisión: 5ªA	Turno: Noche	

1.9.2.32 Clase: Clientes

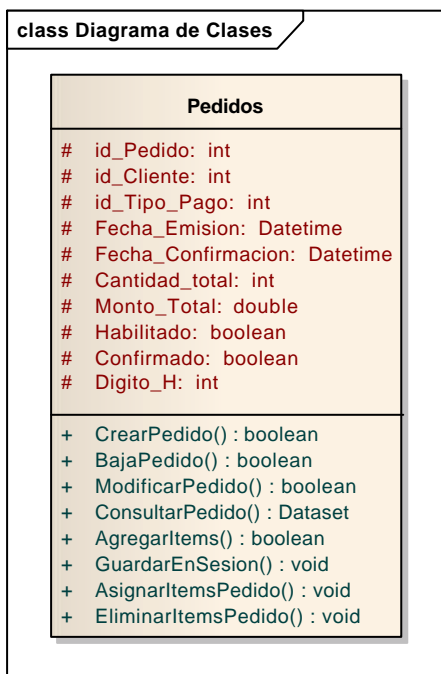

1.9.2.33 Clase: Pedidos



	ECO-EQUIPAMIENTOS			AÑO 2011
	Alumno: Cafferata, Juan Pablo	Legajo: 7296		
	Sede: Lomas	Comisión: 5°A	Turno: Noche	

1.10 Diagrama Entidad Relación

	ECO-EQUIPAMIENTOS			AÑO 2011
	Alumno: Cafferata, Juan Pablo		Legajo: 7296	
	Sede: Lomas	Comisión: 5ªA	Turno: Noche	

1.10.1 Diagrama Entidad Relación de Negocio (Físico)

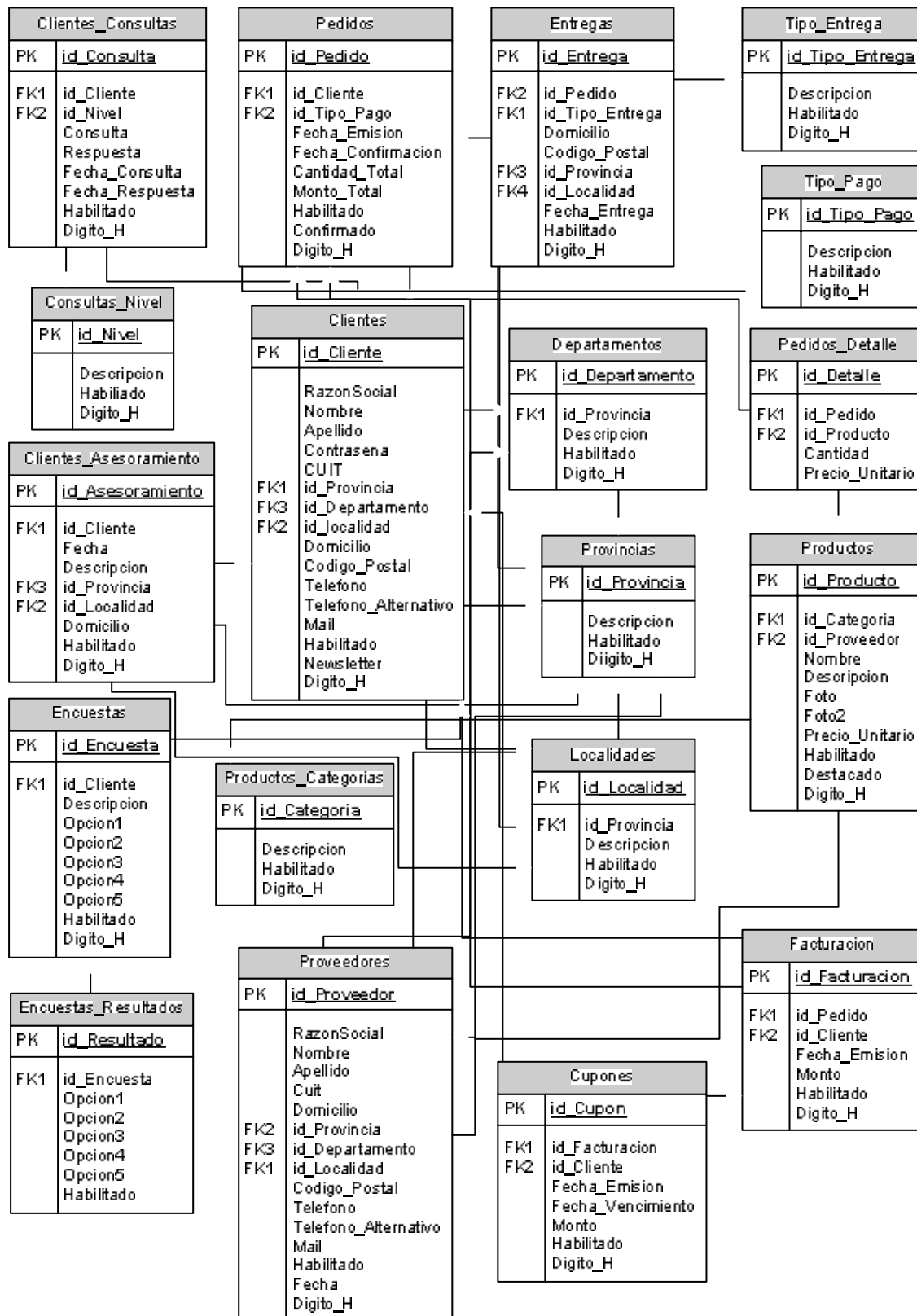

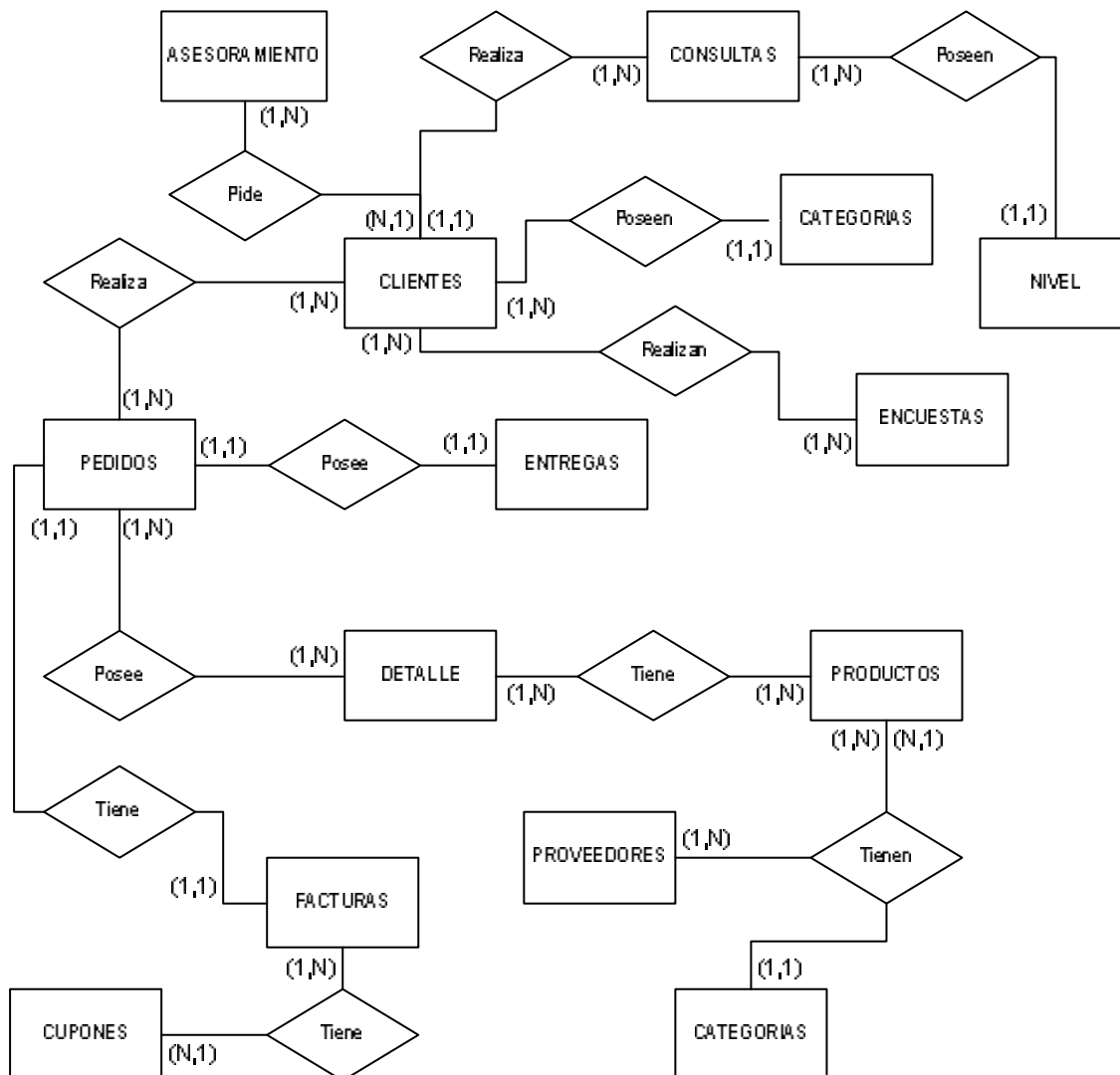

1.10.2 Diagrama Entidad Relación de Negocio (Lógico)

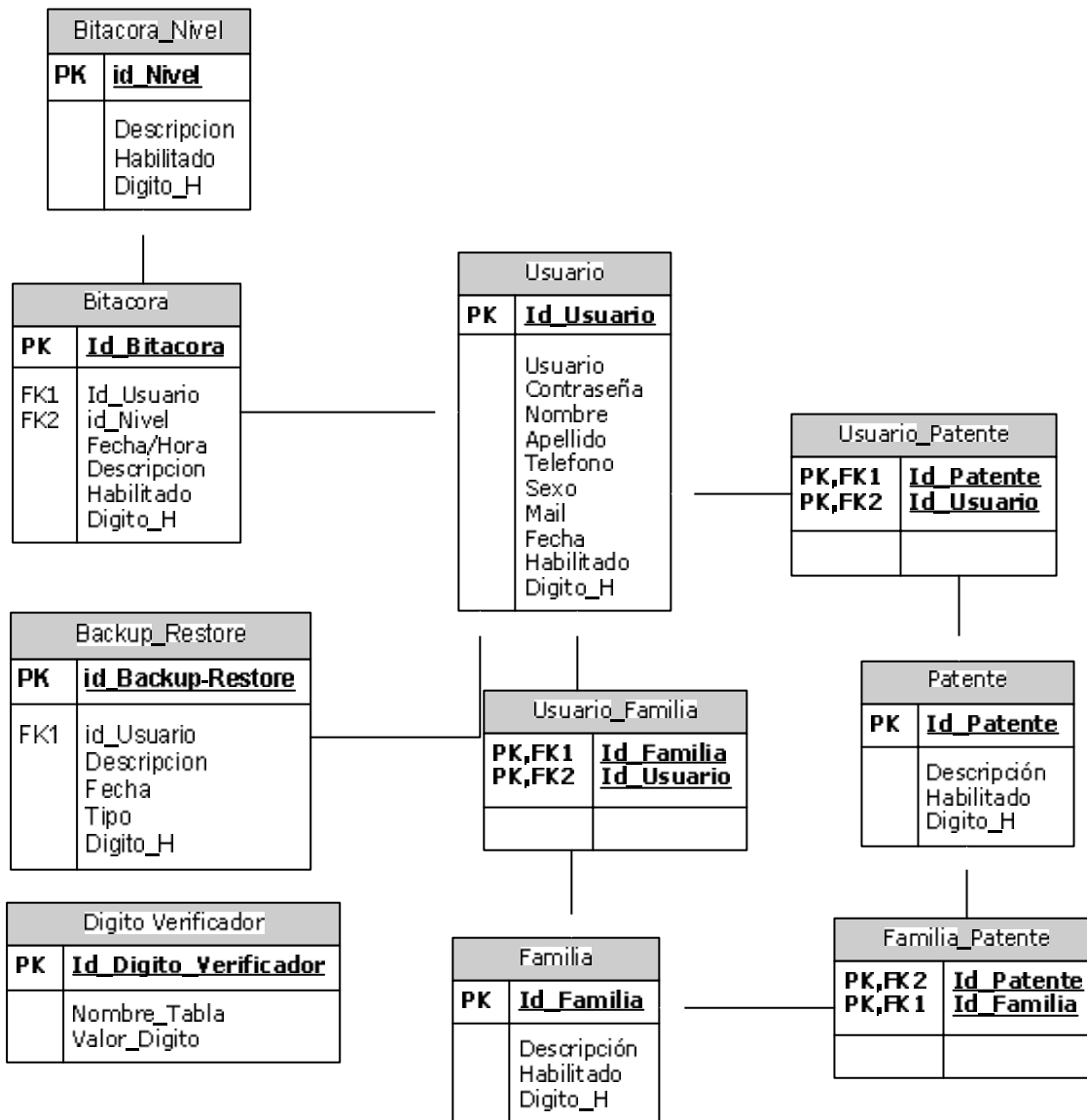

	ECO-EQUIPAMIENTOS			AÑO 2011
	Alumno: Cafferata, Juan Pablo	Legajo: 7296		
	Sede: Lomas	Comisión: 5ªA	Turno: Noche	

1.10.3 Diagrama Entidad Relación de Seguridad (Físico)



	ECO-EQUIPAMIENTOS			AÑO 2011
	Alumno: Cafferata, Juan Pablo	Legajo: 7296		
	Sede: Lomas	Comisión: 5°A	Turno: Noche	

1.10.4 Diagrama Entidad Relación de Seguridad (Lógico)

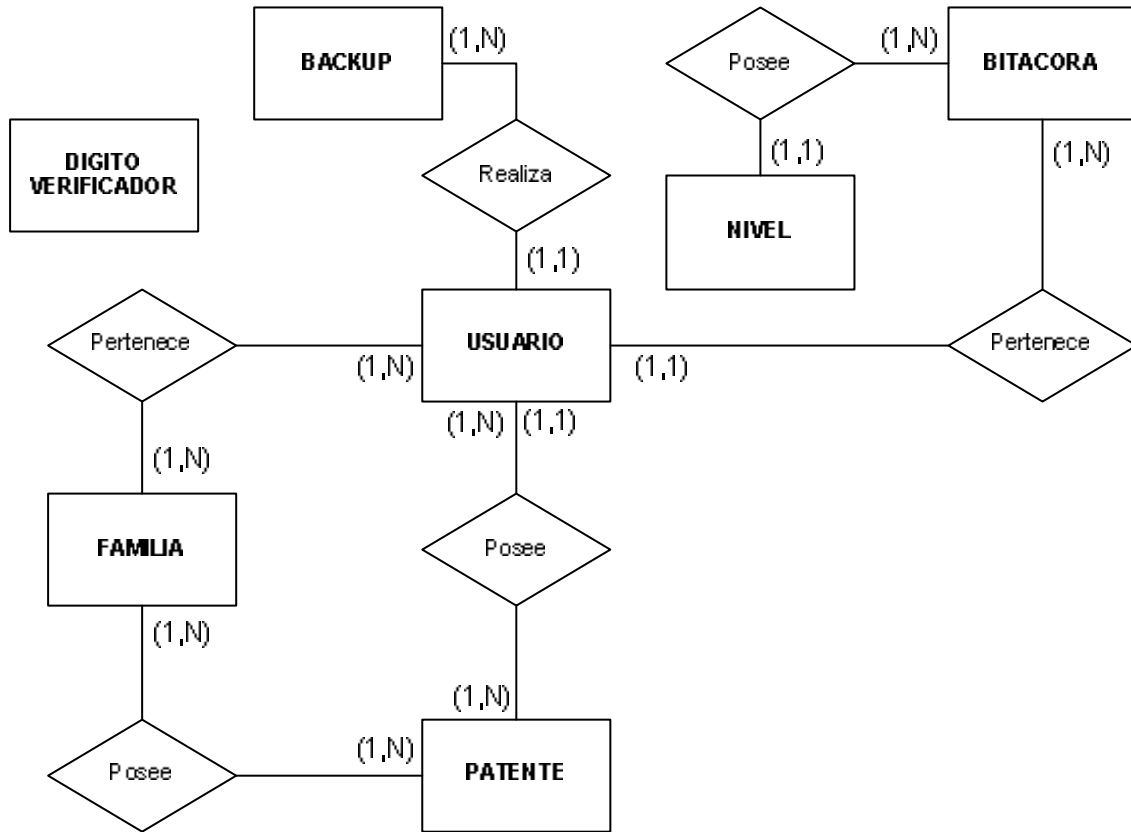

	ECO-EQUIPAMIENTOS			AÑO 2011
	Alumno: Cafferata, Juan Pablo	Legajo: 7296		
	Sede: Lomas	Comisión: 5°A	Turno: Noche	

2. Anexo

- ❖ Políticas del Sistema
- ❖ Mapas de Navegación
 - ❖ Webservices
- ❖ Controles de Usuario
 - ❖ Patrones de diseño
 - ❖ Salidas XML
- ❖ Cursograma de Compras
- ❖ Diagrama de Flujo Login
- ❖ Explorador de Soluciones
 - ❖ Stored Procedures

	ECO-EQUIPAMIENTOS			AÑO 2011
	Alumno: Cafferata, Juan Pablo	Legajo: 7296		
	Sede: Lomas	Comisión: 5°A	Turno: Noche	

2.1 Ley de accesibilidad de la información en las páginas web

Artículo 1º: Los entes que pertenezcan al Estado nacional, entiéndanse los tres poderes que lo constituyen, sus organismos descentralizados o autárquicos, los entes públicos no estatales, las empresas del Estado y las empresas privadas concesionarias de servicios públicos, empresas prestadoras o contratistas de bienes y servicios, deberán respetar en los diseños de sus páginas Web las normas y requisitos sobre accesibilidad de la información que faciliten el acceso a sus contenidos, a todas las personas con discapacidad con el objeto de garantizarles la igualdad real de oportunidades y trato, evitando así todo tipo de discriminación.

Artículo 2º: Las instituciones u organizaciones de la sociedad civil que sean beneficiarias o reciban subsidios, donaciones o condonaciones, por parte del Estado o celebren con las mismas contrataciones de servicios, deberán cumplir los requisitos establecidos en el artículo 1 a partir de la entrada en vigencia de esta ley. A tal efecto, las personas jurídicas mencionadas que demuestren no contar con posibilidades de dar cumplimiento a lo establecido, recibirán la necesaria asistencia técnica directa, capacitación y formación de personal por parte del Estado Nacional.

Artículo 3º: Se entiende por accesibilidad a los efectos de esta ley a la posibilidad de que la información de la página Web de la institución u organización beneficiaria pueda ser recogida, comprendida y consultada por personas con discapacidad y por usuarios que posean diversas configuraciones en su equipamiento o en sus programas.

Artículo 4º: La autoridad de aplicación de la presente ley será designada por el Poder Ejecutivo Nacional en la reglamentación, en cumplimiento de las obligaciones generales determinadas por el artículo 4 de la Convención sobre los Derechos de las Personas con Discapacidad (Ley 26.378).

Artículo 5º: Las normas y requisitos de accesibilidad serán las determinadas por la Oficina Nacional de Tecnologías de la Información (ONTI), debiendo actualizarse regularmente dentro del marco de las obligaciones que surgen de la Convención sobre los Derechos de las Personas con Discapacidad (Ley 26.378).

Artículo 6º: Las compras o contratación de servicios tecnológicos en materia informática que efectúe el Estado nacional en cuanto a equipamientos, programas, capacitación, servicios técnicos y que estén destinados a brindar servicios al público o al servicio interno de sus empleados o usuarios, tendrán que contemplar los requisitos de accesibilidad establecidos para personas con discapacidad.

	ECO-EQUIPAMIENTOS			AÑO 2011
	Alumno: Cafferata, Juan Pablo	Legajo: 7296		
	Sede: Lomas	Comisión: 5°A	Turno: Noche	

Artículo 7º: Las normas y requisitos de accesibilidad mencionados en esta ley, deberán ser implementados en un plazo máximo de 24 meses para aquellas páginas existentes con anterioridad a la entrada en vigencia de la presente ley. El plazo de cumplimiento será de 12 meses a partir de la entrada en vigencia de la presente ley para aquellas páginas Web en proceso de elaboración. Las páginas Web de los entes mencionados en el artículo 1 tendrán un plazo máximo de 24 meses para realizar las modificaciones y adaptaciones necesarias para garantizar a las personas con discapacidad la accesibilidad a las mismas, debiendo priorizarse las páginas Web de los entes mencionados que presten servicios de carácter público e informativo.

Artículo 8º: El Poder Ejecutivo Nacional deberá reglamentar la presente ley dentro del plazo máximo de 120 días desde su entrada en vigencia.

Artículo 9º: El Estado promoverá la difusión de las normativas de accesibilidad a las instituciones de carácter privado a fin de que incorporen las normas y requisitos de accesibilidad antes mencionados, en el diseño de sus respectivos sitios de Internet y otras redes digitales de datos.

Artículo 10: El incumplimiento de la presente ley hará incurrir al titular del organismo o repartición pública correspondiente en el delito de incumplimiento de los deberes del funcionario público. La implementación de estas obligaciones no implicara una carga desproporcionada o indebida en relación al presupuesto de la organización, correspondiendo la carga de la prueba de dicha situación exclusivamente a la máxima autoridad del Organismo.

Artículo 11: Se invita a adherir a las provincias y a la Ciudad Autónoma de Buenos Aires a la presente ley.

Artículo 12: Comuníquese al Poder Ejecutivo.

	ECO-EQUIPAMIENTOS			AÑO 2011
	Alumno: Cafferata, Juan Pablo	Legajo: 7296		
	Sede: Lomas	Comisión: 5 ^º A	Turno: Noche	

Fundamentos

Señor presidente:

Actualmente existen dos convenciones sobre discapacidad: La "Convención Interamericana para la Eliminación de Todas las Formas de Discriminación contra las Personas con Discapacidad", que fue incorporada al derecho interno por la ley 25.280 cuyo objetivo es la prevención y eliminación de todas las formas de discriminación contra las personas con discapacidad y propiciar su plena integración en la sociedad. Recientemente se aprobó la "Convención Internacional sobre Derechos de las Personas con Discapacidad", que se incorporó al derecho interno de nuestro país a través de la ley N° 26.378.

La primera es una Convención regional, la segunda es una Convención Internacional. La Interamericana apunta principalmente a evitar la discriminación; la Convención Internacional es amplia e integral y desarrolla una amplia gama de situaciones de las personas con discapacidad. Su propósito es promover, proteger y asegurar el goce pleno y en condiciones de igualdad de todos los derechos humanos y libertades fundamentales por todas las personas con discapacidad, y promover el respeto de su dignidad inherente.

En el mes de Diciembre de 2006 la Asamblea General de Naciones Unidas aprobó el proyecto de Informe Final del Comité Especial encargado de preparar una Convención Internacional amplia e integral para proteger y promover los derechos y la dignidad de las personas con discapacidad, que se convertiría en la primera Convención Internacional integral sobre esta temática.

La Asamblea General de la ONU estableció en 2001 un Comité Especial para negociar el proyecto de la Convención. La primera reunión se llevó a cabo en agosto de 2002 y la redacción del texto comenzó en mayo de 2004. En agosto de 2006, el Comité llegó a un acuerdo en torno al texto. Los delegados del Comité Especial representaban a las organizaciones no gubernamentales, a los gobiernos, a las comisiones nacionales de derechos humanos y a las organizaciones internacionales. Fue la primera vez que las organizaciones no gubernamentales participaron activamente en la formulación de un tratado de protección a los derechos humanos como aporta la UN.

El texto aprobado de la Convención estuvo abierto a la firma y sujeto a la ratificación de los Estados miembros desde el 30 de Marzo de 2007 en estricto cumplimiento de la Resolución A/RES/61/106 aprobada históricamente por la Asamblea General de las NNUU el 13.12.2006. La Convención entró en vigor una vez que fue ratificada por al menos veinte países.

El 3 de abril de 2008, Ecuador se convirtió en el 20º país que ratifica la histórica Convención sobre los derechos de las personas con discapacidad. Argentina ratificó internacionalmente y aprobó la Convención Internacional y el protocolo Facultativo mediante la ley 26.378.

La Convención internacional sobre los derechos de las personas con discapacidad establece que el concepto "personas con discapacidad" incluye a aquellas que tengan deficiencias físicas, mentales, intelectuales o sensoriales a largo plazo que, al interactuar con diversas barreras, puedan impedir su participación plena y efectiva en la sociedad, en igualdad de condiciones con las demás. El preámbulo de la Convención reconoce también que la discapacidad es un concepto que evoluciona y que las barreras debidas a la actitud y al entorno son las que evitan su participación plena y efectiva en la sociedad.

Asimismo, también reconoce la importancia de la accesibilidad al entorno físico, social, económico y cultural, a la salud y la educación y la información y las comunicaciones, para que las personas con discapacidad puedan gozar plenamente de todos los

	ECO-EQUIPAMIENTOS			AÑO 2011
	Alumno: Cafferata, Juan Pablo	Legajo: 7296		
	Sede: Lomas	Comisión: 5°A	Turno: Noche	

derechos humanos y las libertades fundamentales.

Muchas personas podrían acceder, a través de la informática, al mundo de la información, desde su casa o lugar de trabajo, transformando de este modo la organización del trabajo y las fórmulas de acceso a los mercados laborales, así como los procedimientos de actualización de habilidades profesionales, desarrollo de las nuevas empleabilidades y nuevas maneras con que se gestionan saberes y conocimientos.

La falta de acceso a la tecnología informática limita las posibilidades de las personas con discapacidad. Los avances técnicos y las nuevas aplicaciones y servicios de las tecnologías de la información y las comunicaciones deberían ser una fuente de oportunidades para la integración, el aprendizaje, el empleo y no un conjunto de nuevas barreras que aumente la exclusión y la discriminación.

Las normas o requisitos para el desarrollo de sitios de Internet accesibles no incrementan apreciablemente el trabajo o la complejidad de creación de un sitio y no limitan las posibilidades artísticas del diseñador.

En la actualidad en el ámbito internacional, las recomendaciones del W3C-WAI (Web accessibility Initiative del World Wide Web Consortium) constituyen la referencia en cuanto a criterios y estrategias de accesibilidad a Internet. Estas recomendaciones no son normas estrictas, sino que indican lo que el usuario debe poder hacer y que tipo de información debe estar disponible. De esta manera se pueden efectuar consultas y utilizar servicios relacionados con las actuales tecnologías, y participar activamente en la sociedad de la información.

La iniciativa para la Accesibilidad a la Web, a través de sus pautas, propone tres niveles de adecuación a la accesibilidad de una página, de acuerdo a que prioridad le da el webmaster.

Así, una página que posee el "nivel de adecuación A" es una página que cumple con la prioridad 1 (todas las personas con cualquier problema de accesibilidad no podrán ingresar a dicha página si no cumplen al menos las pautas de esta prioridad) .

Las páginas de " nivel de adecuación AA" o "doble A" que cumplen con la prioridad 2 (muchas personas con problemas de accesibilidad tendrán inconvenientes para ingresar a las páginas que no cumplan con esta prioridad).

Por último existen las páginas de "nivel de adecuación AAA" o "triple A" que cumplen con la prioridad 3 (algunas personas con problemas de accesibilidad tendrán inconvenientes para ingresar a las páginas que no cumplen con ésta prioridad).

Esta es una forma efectiva de mejorar la calidad de vida de las personas con discapacidad, ya que permite fomentar el uso de las tecnologías de la información y las comunicaciones, particularmente de Internet, como herramientas para alcanzar sus metas de autonomía, capacitación, recreación y empleo.

El crecimiento del comercio por Internet y los servicios en línea, deben facilitar el acceso a la información, sin crear nuevas barreras e impedimentos, lo cual sucede actualmente por no existir políticas públicas que promuevan el diseño universal y generen las normativas necesarias.

	ECO-EQUIPAMIENTOS			AÑO 2011
	Alumno: Cafferata, Juan Pablo	Legajo: 7296		
	Sede: Lomas	Comisión: 5°A	Turno: Noche	

Asimismo es conveniente puntualizar que respecto a las personas con discapacidad, se debe permitir al usuario adaptar el sitio a sus necesidades:

- Evitando el uso de tamaños de fuentes fijas, la persona desde su navegador podrá cambiar el tamaño del texto para adaptar la página a sus necesidades visuales.
- Las animaciones y presentaciones deberán ofrecer una opción para detenerlas o saltarlas.
- Las unidades deberán ser relativas y no absolutas, para que se adapten a las distintas resoluciones de los monitores, por ejemplo, en el ancho de columnas.
- Diseñar con independencia del tipo de dispositivo, teniendo en cuenta que hay usuarios que navegan con navegadores de texto, de voz, en distintos sistemas operativos, Web-tv, celulares o computadoras antiguas o de conexiones lentas o costosas.
- Las imágenes animaciones y mapas de imágenes deben contar con textos alternativos que describan la información que brindan en forma que cualquier software de texto o de voz, como los utilizados por personas con discapacidades visuales, puedan recibir la información.
- Los elementos multimedia (videos, presentaciones, etc.) deben contar con subtítulo u otras transcripciones de la información brindada.
- Si se utilizan scripts o applets, debe asegurarse que la información llegará al usuario aun cuando estos estén deshabilitados en el navegador del usuario.
- Se debe evitar prácticas de diseño Web que generen molestias a los usuarios con discapacidades.
- Evitar destellos y parpadeos que provoquen desórdenes a las personas con epilepsia.
- Evitar el uso de marcos (frames) y la maquetación de páginas con tablas, que producen confusión a los usuarios de baja visión o ciegos.
- Evitar las páginas con refresco (refresh automático).
- Las tablas de datos deben tener en cuenta los distintos dispositivos de salida, por lo que se deberán identificar bs encabezados de fila y columna, resúmenes de tabla, abreviaturas para etiquetas de encabezamiento y marcadores adicionales para tablas complejas.

El presente proyecto de ley tiene como objeto normar para la extensión de estándares relacionados con el diseño para todos, que aseguren la accesibilidad de las personas con discapacidad, especialmente aquellas con dificultades visuales, disminuciones auditivas o con dispraxias cuyo acceso a Internet actualmente se encuentra limitado simplemente por una cuestión de accesibilidad, contribuyendo de esta manera a la igualdad de oportunidades en la información.

Por los motivos expuestos solicito a los señores legisladores la aprobación del presente proyecto de ley.

	ECO-EQUIPAMIENTOS			AÑO 2011
	Alumno: Cafferata, Juan Pablo		Legajo: 7296	
	Sede: Lomas	Comisión: 5°A	Turno: Noche	

2.2 Encuesta Nacional de Personas con Discapacidad

Con posterioridad al Censo 2001, se llevó a cabo la Encuesta Nacional de Personas con Discapacidad (ENDI), que se desarrolló en dos etapas. En la primera, se incluyó una pregunta destinada a detectar hogares con al menos una persona con discapacidad en el Censo 2001. Los datos obtenidos proporcionaron el marco para seleccionar la muestra de hogares en la que se aplicó la encuesta. La muestra estuvo conformada por una mayoría de hogares con al menos una persona con discapacidad y una proporción menor de hogares sin ninguna persona con discapacidad.

La segunda etapa fue la realización de la encuesta, que tuvo lugar en las principales localidades del país entre noviembre 2002 y el primer semestre de 2003.

En esta oportunidad, los primeros resultados de la ENDI informan que la población con discapacidad representa el 7,1 por ciento de la población total que vive en localidades de 5.000 habitantes y más² y la prevalencia es levemente superior en las mujeres (7,3 por ciento) que en los varones (6,8 por ciento). En números absolutos, el total de las personas con discapacidad asciende a 2.176.123 (1.010.572 varones y 1.165.551 mujeres).

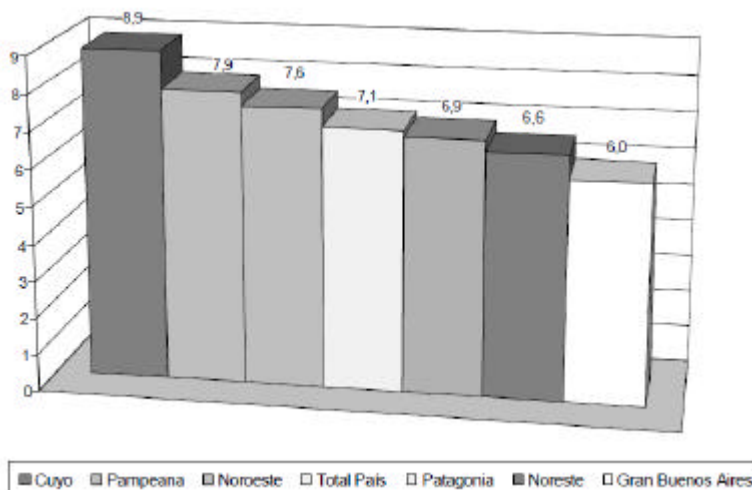

Total del País y regiones. Porcentaje de población con discapacidad. Año 2002-2003

Total del país. Población con discapacidad según cantidad y tipo de discapacidad. Año 2002-2003

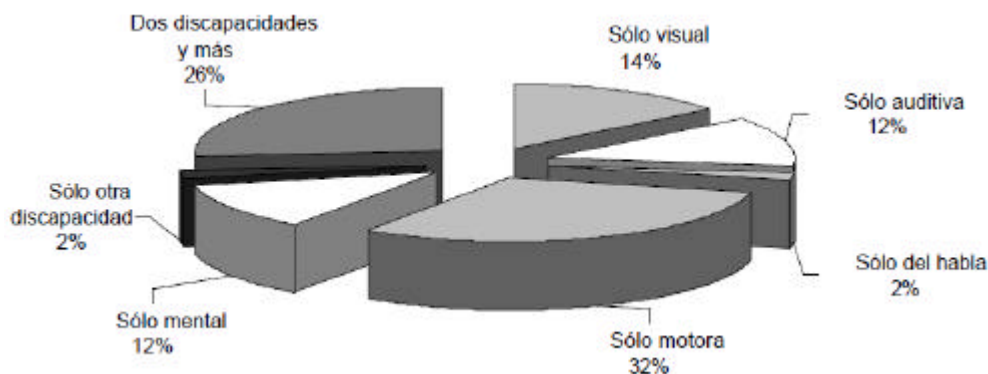

	ECO-EQUIPAMIENTOS			AÑO 2011
	Alumno: Cafferata, Juan Pablo	Legajo: 7296		
	Sede: Lomas	Comisión: 5°A	Turno: Noche	

2.3 Mapa de Navegación (Cliente)

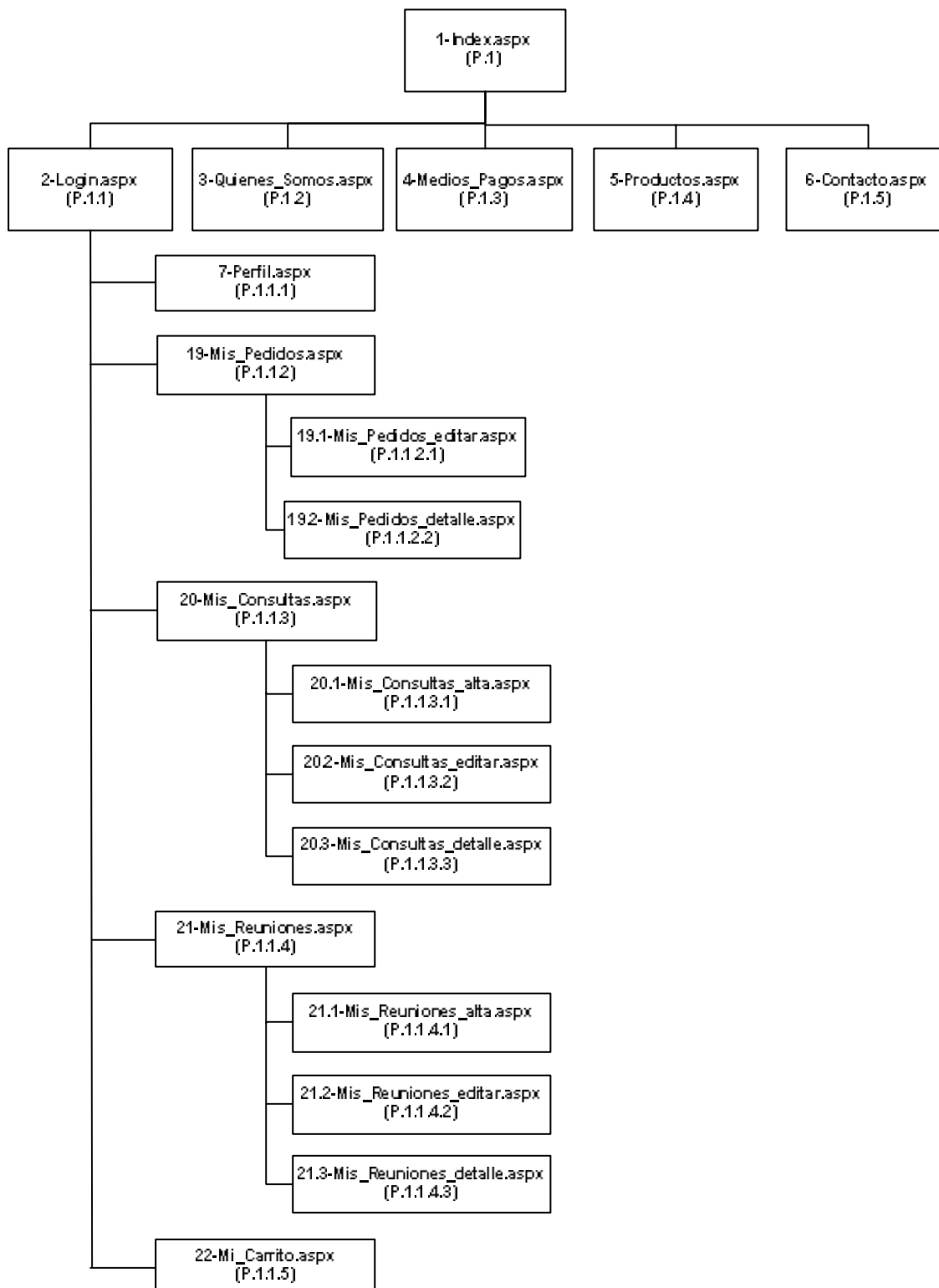

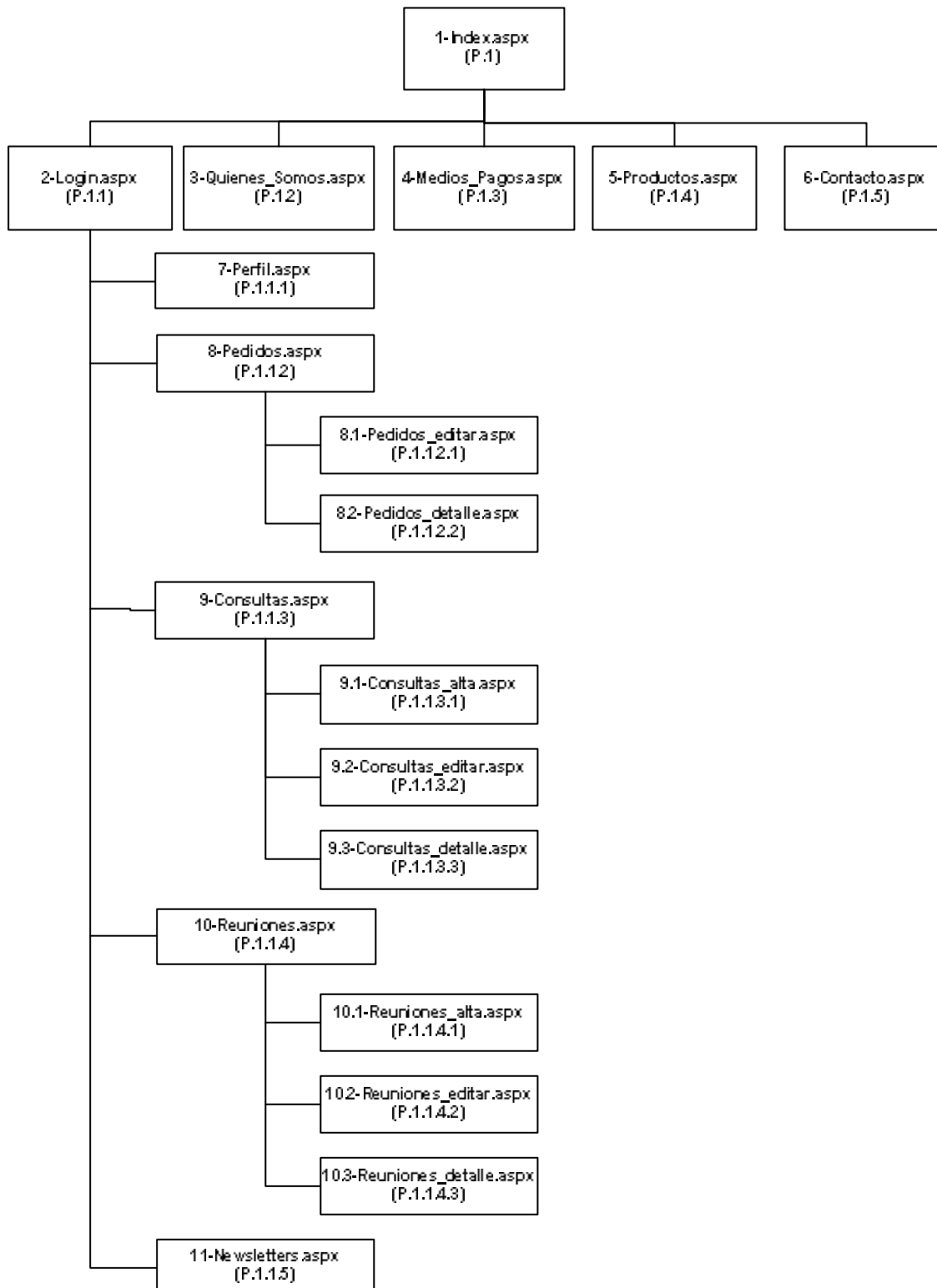

	ECO-EQUIPAMIENTOS			AÑO 2011
	Alumno: Cafferata, Juan Pablo		Legajo: 7296	
	Sede: Lomas	Comisión: 5ºA	Turno: Noche	

2.4 Mapa de Navegación (Operador)



	ECO-EQUIPAMIENTOS			AÑO 2011
	Alumno: Cafferata, Juan Pablo		Legajo: 7296	
	Sede: Lomas	Comisión: 5°A	Turno: Noche	

	ECO-EQUIPAMIENTOS			AÑO 2011
	Alumno: Cafferata, Juan Pablo		Legajo: 7296	
	Sede: Lomas	Comisión: 5°A	Turno: Noche	

	ECO-EQUIPAMIENTOS			AÑO 2011
	Alumno: Cafferata, Juan Pablo		Legajo: 7296	
	Sede: Lomas	Comisión: 5ºA	Turno: Noche	

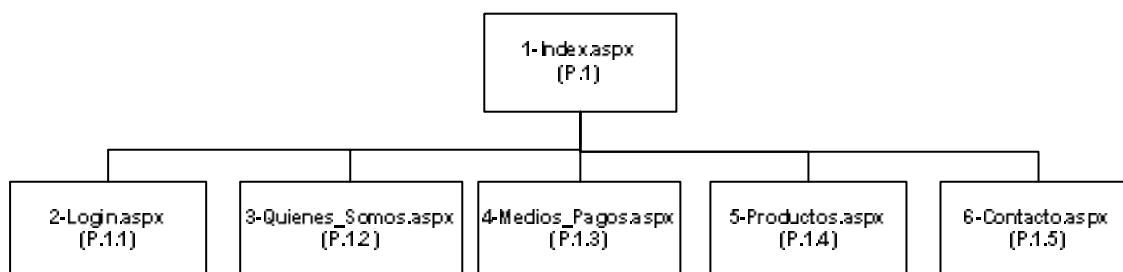
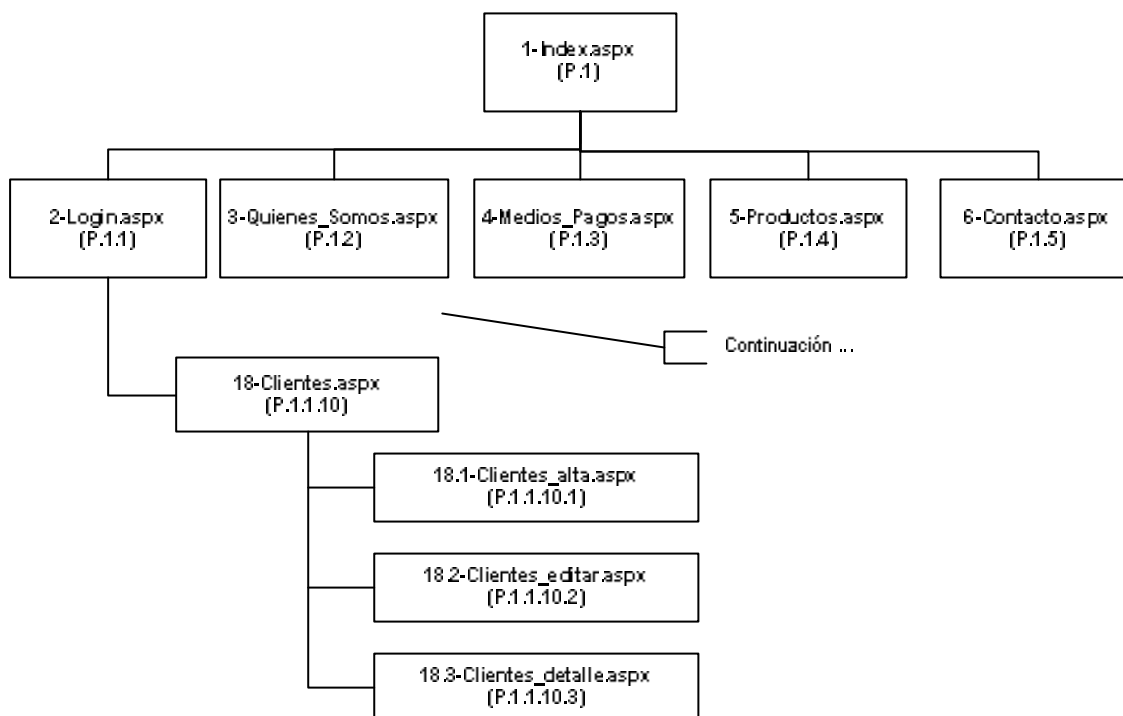

	ECO-EQUIPAMIENTOS			AÑO 2011
	Alumno: Cafferata, Juan Pablo		Legajo: 7296	
	Sede: Lomas	Comisión: 5ºA	Turno: Noche	

2.6 Mapa de Navegación (Webmaster)

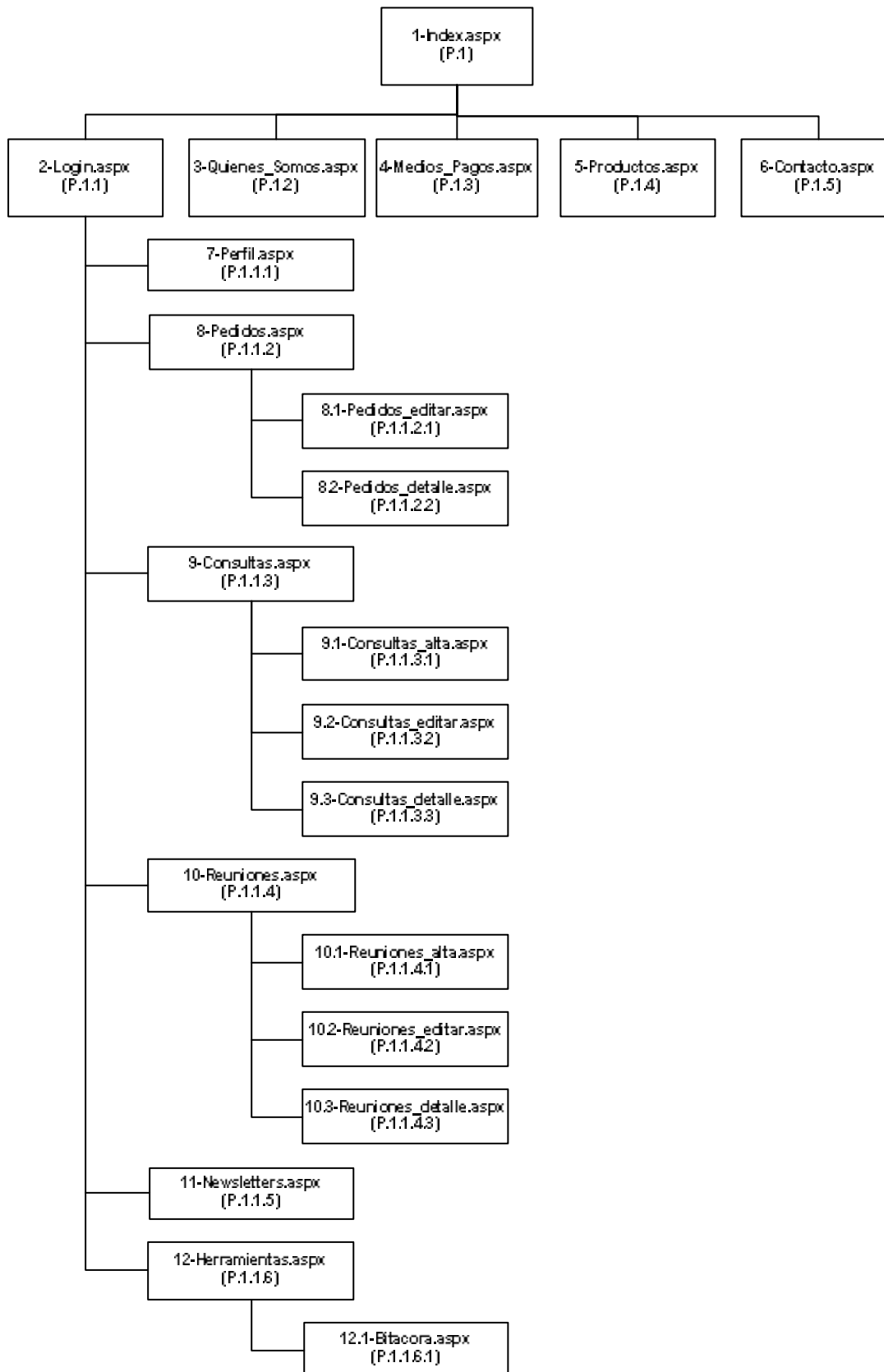

	ECO-EQUIPAMIENTOS			AÑO 2011
	Alumno: Cafferata, Juan Pablo		Legajo: 7296	
	Sede: Lomas	Comisión: 5°A	Turno: Noche	

	ECO-EQUIPAMIENTOS			AÑO 2011
	Alumno: Cafferata, Juan Pablo		Legajo: 7296	
	Sede: Lomas	Comisión: 5°A	Turno: Noche	

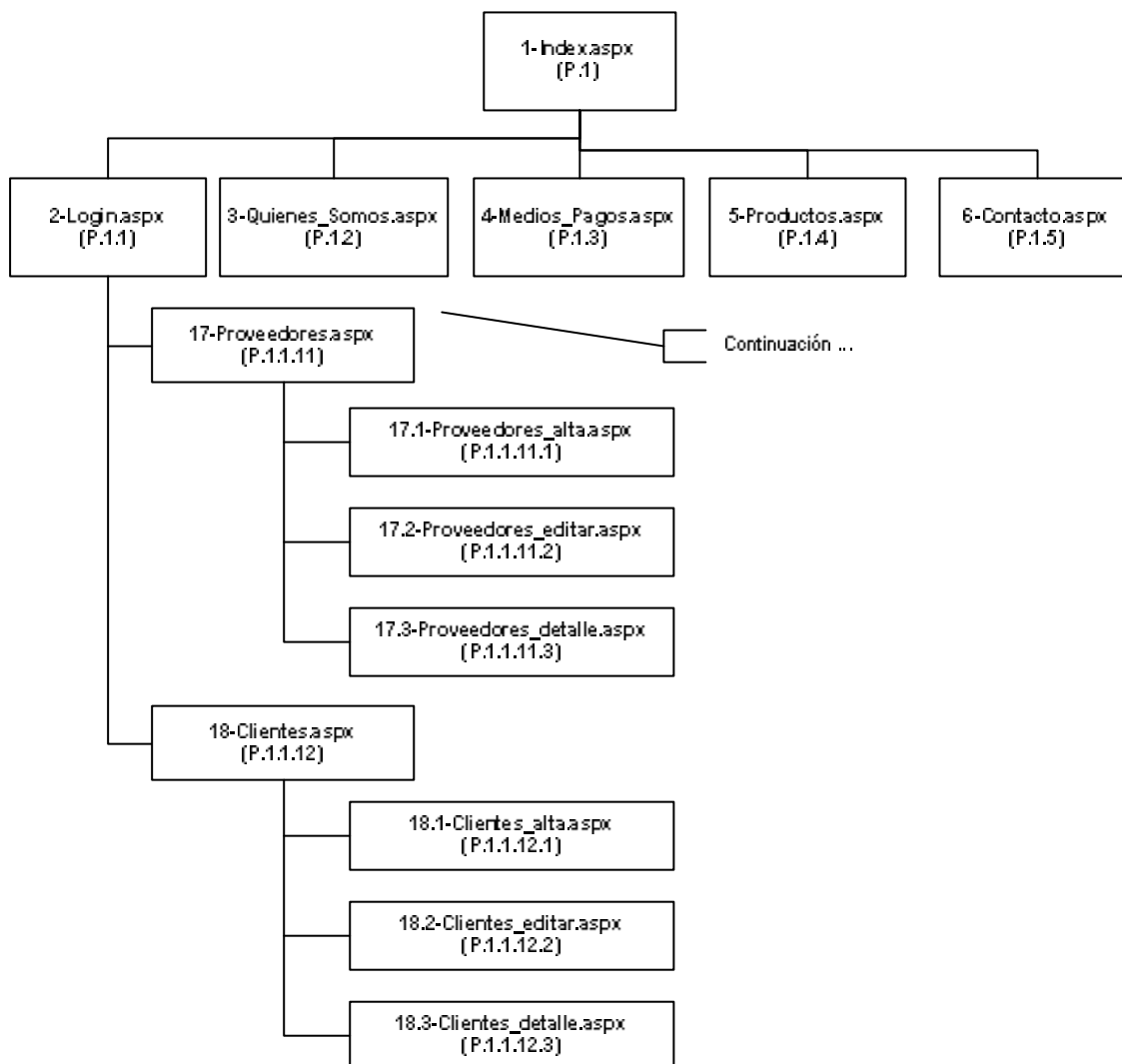

	ECO-EQUIPAMIENTOS			AÑO 2011
	Alumno: Cafferata, Juan Pablo	Legajo: 7296		
	Sede: Lomas	Comisión: 5°A	Turno: Noche	

2.7 Políticas de Backup / Restore

Las copias de seguridad que se podrán realizar en la solución web no serán en forma automática. Es el administrador quien deberá ingresar a la sección de seguridad y a través del módulo de Backup realizar el mismo. Queda entonces en su responsabilidad la periodicidad de los mismos, el horario y en qué forma serán efectuados. Como se describió en el presente trabajo, las copias de seguridad podrán ser de forma completa según lo crea necesario el administrador. Además se programó una tarea de mantenimiento en la base de datos para que, una vez por mes, se lleve a cabo un backup total de la base de datos de forma automática.

- *Copia de seguridad Completa:* Se realizará un respaldo de toda la base de datos.

2.8 Políticas de Bitácora

La bitácora que poseerá la solución web contendrá todas las acciones catalogadas como “sensibles” realizadas en la misma con el fin de obtener mayor seguridad y control interno en el negocio. Por acciones “sensibles” se entiende por aquellas que puedan realizar un daño en el correcto funcionamiento no solo de la aplicación en sí, sino del modelo de negocio. Bajas de producto, restauración de la base de datos en horas estratégicas y alta de administradores sin solicitud son algunas de las acciones en cuestión.

Por cada movimiento se registrará el usuario que lo ha realizado, hora y fecha, gravedad de la acción (alto-media-bajo) y una breve descripción.

El administrador de la solución será quien podrá visualizar dichos movimientos a través del módulo de bitácora que posee la sección de seguridad. Tendrá la posibilidad de realizar una búsqueda refinada si desea analizar particularmente un usuario, una franja horaria o un grado de error. Además de tener la posibilidad de imprimir dicho resultado para una mayor comodidad.

Por último, cabe destacar que el administrador podrá, además, eliminar el registro de la bitácora cuando lo requiera empleando rango de fechas o hacerlo de forma total. En cualquiera de los casos, podrán ser visualizados todos los registros (borrados y no borrados) cuando se lo requiera.

2.9 Políticas de Dígitos Verificadores

Los dígitos verificadores de la base de datos serán de suma importancia a la hora de constatar la integridad de la misma. Cada vez que se inicie sesión en la aplicación por parte de los usuarios se realizará la verificación de los dígitos verificadores. Si se llegara a encontrar alguna inconsistencia se le comunicará al usuario de la misma y se bloqueará su ingreso hasta que el usuario administrador lleve a cabo un recalcado de los dígitos verificadores.

Se debe tener en cuenta que los dígitos verificadores son calculados automáticamente con cada interacción de la aplicación con la base de datos pero el recalcado de los mismos es llevado a cabo **en forma manual por el administrador**

	ECO-EQUIPAMIENTOS			AÑO 2011
	Alumno: Cafferata, Juan Pablo	Legajo: 7296		
	Sede: Lomas	Comisión: 5°A	Turno: Noche	

del sistema.

2.10 Políticas de Programación

2.10.1 Está dividido en las capas...

La solución se encuentra dividida en tres capas:

- *Capa de base de datos (Capa A)*
- *Capa de Negocio (Capa B)*
- *Capa de Presentación (Capa C)*

2.10.2 En la capa A de entidades están las clases, solo con sus propiedades las capas B y C heredan de esas clases e implementan sus métodos.

La capa A posee las funciones principales para manipular la base de datos. La capa B posee todas las clases (cada una con sus respectivas propiedades y métodos) necesarias para llevar a cabo la diferente operatoria del sistema. La capa C se encarga de proveer las interfaces de usuario.

2.10.3 Los errores se propagan desde cada capa hasta la capa de negocio o interfaz de usuario

Los errores se propagan de las capas de base de datos y Negocio hasta la capa de presentación, en donde se lleva a cabo el formateo del mensaje y la posterior visualización del mismo.

2.10.4 La autenticación se hace contra un campo de la tabla usuario o contra el join de tres tablas...

La autenticación se realiza contra dos campos de la tabla Usuarios, estos son: El campo de usuario y el campo de contraseña.

2.10.5 El global asax ha sido modificado contemplando la conexión a la base de datos

No se ha modificado el archivo global.asax

2.10.6 Para la conexión usamos (o no) store procedures

No se utilizan store procedures para las conexiones a la base de datos.

2.10.7 Usamos el modo conectado en ADO.NET en estas circunstancias...

Usamos el modo desconectado en ADO.NET en estas otras circunstancias...

Se emplea solamente el modo desconectado en ADO.NET en toda la solución.

	ECO-EQUIPAMIENTOS			AÑO 2011
	Alumno: Cafferata, Juan Pablo	Legajo: 7296		
	Sede: Lomas	Comisión: 5°A	Turno: Noche	

2.10.8 La encriptación la hacemos mediante...

La encriptación se realiza mediante el uso del algoritmo MD5 apoyándonos en el espacio de nombres System.Security.Cryptography

2.10.9 El multi-idioma lo hacemos mediante...

Se realiza mediante la duplicación de los archivos de la capa de presentación. En el apartado "Políticas de Multi-Idioma" se explica con mayor detenimiento.

2.10.10 El objeto que maneja el correo es...

No se maneja correo electrónico en el proyecto debido a las restricciones de seguridad que posee la red de trabajo, lo cual imposibilita que dicha funcionalidad se lleve a cabo correctamente.

	ECO-EQUIPAMIENTOS			AÑO 2011
	Alumno: Cafferata, Juan Pablo	Legajo: 7296		
	Sede: Lomas	Comisión: 5°A	Turno: Noche	

2.11 Políticas de Inicio de Sesión

Los usuarios registrados en el sistema podrán iniciar sesión y navegar cualquier página cuando lo necesiten siempre y cuando posean los permisos correspondientes para acceder a ella. Durante el proceso de autenticación podrán sucederse ciertos escenarios que se pasan a desarrollar:

- ✓ **Inicio de sesión exitoso:** El usuario ingresa en la página *login.aspx* e inicia sesión correctamente utilizando su usuario y contraseña.
- ✓ **Inicio de sesión fallido:** El usuario ingresa en la página *login.aspx* e inicia sesión utilizando su usuario y contraseña pero ésta última es incorrecta. Internamente al primer fallido, se dará comienzo de un contador de número de intentos. Cuando éste llegue a 3. El usuario será bloqueado por el sistema.
- ✓ **Inicio de sesión bloqueado:** El usuario ingresa en la página *login.aspx* e intenta iniciar sesión utilizando su usuario y contraseña pero el sistema detecta y le comunica que su usuario se encuentra bloqueado. En tal caso, deberá comunicarse con el administrador del sitio para llevar a cabo una restauración de su cuenta.
- ✓ **Inicio de sesión erróneo:** El usuario ingresa en la página *login.aspx* e intenta iniciar sesión utilizando su usuario y contraseña pero ambos datos son incorrectos, el sistema le comunica al usuario dicha situación. No se dará comienzo a ningún tipo de contador interno de intentos debido a que no se puede encontrar un usuario para asociar al inicio de sesión.
- ✓ **Olvido de contraseña:** El usuario ha olvidado su contraseña para ingresar al sistema. Podrá acceder desde el link “ha olvidado su contraseña” que se encuentra en la página *login.aspx*. El usuario mediante el ingreso de su pregunta y respuesta secreta, el sistema generará una nueva contraseña.

	ECO-EQUIPAMIENTOS			AÑO 2011
	Alumno: Cafferata, Juan Pablo	Legajo: 7296		
	Sede: Lomas	Comisión: 5ºA	Turno: Noche	

2.12 Políticas de Certificado Digital

2.12.1 Introducción

Un **certificado digital** es un documento digital mediante el cual un tercero confiable garantiza la vinculación entre la identidad de un sujeto o entidad una clave pública.

Este tipo de certificados se emplea para comprobar que una clave pública pertenece a un individuo o entidad. La existencia de firmas en los certificados aseguran por parte del firmante del certificado (una autoridad de certificación, por ejemplo) que la información de identidad y la clave pública perteneciente al usuario o entidad referida en el certificado digital están vinculadas.

Un aspecto fundamental que hay que entender es que el certificado para cumplir la función de identificación y autenticación necesita del uso de la clave privada (que sólo el titular conoce). El certificado y la clave pública se consideran información no sensible que puede distribirse perfectamente a terceros. Por tanto el certificado sin más no puede ser utilizado como medio de identificación, pero es pieza imprescindible en los protocolos usados para autenticar a las partes de una comunicación digital, al garantizar la relación entre una clave pública y una identidad.

2.12.2 Emisores de certificados

Cualquier individuo o institución puede generar un certificado digital, pero si éste emisor no es reconocido por quienes interactúen con el propietario del certificado, el valor del mismo es prácticamente nulo. Por ello los emisores deben acreditarse: así se denomina al proceso por el cuál entidades reconocidas, generalmente públicas, otorgan validez a la institución certificadora, de forma que su firma pueda ser reconocida como fiable, transmitiendo esa fiabilidad a los certificados emitidos por la citada institución.

La gran mayoría de los emisores tiene fines comerciales, y otros, gracias al sistema de anillo de confianza otorgan certificados gratuitamente en todo el mundo, como CAcert.org, emisor administrado por la comunidad con base legal en Australia.



Pero para que un certificado digital tenga validez legal, el prestador de Servicios de Certificación debe acreditarse en cada país de acuerdo a la normativa que cada uno defina. Encargados de autorizar la creación de una autoridad de certificación o prestador de servicios de certificación de Argentina es la Jefatura de Gabinete de Ministros.

	ECO-EQUIPAMIENTOS			AÑO 2011
	Alumno: Cafferata, Juan Pablo		Legajo: 7296	
	Sede: Lomas	Comisión: 5°A	Turno: Noche	

	ECO-EQUIPAMIENTOS			AÑO 2011
	Alumno: Cafferata, Juan Pablo	Legajo: 7296		
	Sede: Lomas	Comisión: 5°A	Turno: Noche	

2.12.3 Certificado Digital Gratuito de AFIP

La AFIP (Administración Federal de Ingresos Públicos, de Argentina) ofrece certificados digitales gratuitamente a todos los contribuyentes que posean Clave Fiscal y cumplan ciertos requisitos sobre las políticas de certificación para la emisión de los mismos.

¿Qué es un certificado digital?

Un certificado digital es un elemento que sirve para acreditar la identidad de una persona o entidad que lo utilice, al enviar información o datos a otras personas y equipos remotos (computadoras).

El mismo es necesario para "*firmar electrónicamente*" documentos o mensajes digitales (enviados generalmente por email), de manera tal que el receptor de los mismos puede comprobar la identidad del remitente. No solo eso, sino que también puede asegurarse que lo que recibe es exactamente lo que el remitente envió, sin modificaciones ni alteraciones.

¿Para qué se usa?

La mayor utilidad de los certificados digitales se da en el campo de las contrataciones online entre partes que se encuentran a gran distancia física. Para gestionar un contrato de operación de compra, venta, colaboración, o acuerdo entre empresas o profesionales, la AFIP facilita la firma del mismo a través de Internet.

Contratos online y celebrados a distancia, con firma electrónica tienen la misma validez legal que los contratos firmados en papel.

Es importante que sepas, que en la celebración de un contrato digital que requiere el consentimiento y la firma de ambas partes, ambos deben contar con un certificado digital y la posibilidad de realizar la firma electrónica.

Obtención del certificado digital en AFIP

La AFIP es una autoridad certificante, es decir, es un organismo autorizado para emitir, validar y administrar certificados digitales. La autoridad certificante es quien comprueba en primera instancia la identidad del titular del certificado para otorgárselo.

Si eres contribuyente, posees clave fiscal y deseas acceder al certificado digital que gratuitamente te brinda el AFIP, te comento cómo hacerlo en los siguientes pasos. Es un trámite un poco engorroso, y puede resultarte difícil si no te informas bien. El mismo se inicializa online y luego para concluir debes dirigirte personalmente al centro de atención de AFIP de Hipólito Yrigoyen 370, en la Ciudad Autónoma de Buenos Aires)

	ECO-EQUIPAMIENTOS			AÑO 2011
	Alumno: Cafferata, Juan Pablo	Legajo: 7296		
	Sede: Lomas	Comisión: 5ºA	Turno: Noche	

2.12.4 Sistema HTTPS

El sistema HTTPS utiliza un cifrado basado en SSL/TLS para crear un canal cifrado (cuyo nivel de cifrado depende del servidor remoto y del navegador utilizado por el cliente) más apropiado para el tráfico de información sensible que el protocolo HTTP. De este modo se consigue que la información sensible (usuario y claves de paso normalmente) no pueda ser usada por un atacante que haya conseguido interceptar la transferencia de datos de la conexión, ya que lo único que obtendrá será un flujo de datos cifrados que le resultará imposible de descifrar. El puerto estándar para este protocolo es el 443.



HTTPS fue adoptado como estándar web por el grupo IETF tras la publicación del RFC 2818 en mayo de 2000.

2.12.5 Protocolo SSL

Secure Sockets Layer (SSL; protocolo de capa de conexión segura) y su sucesor Transport Layer Security (TLS; seguridad de la capa de transporte) son protocolos criptográficos que proporcionan comunicaciones seguras por una red, comúnmente Internet.

SSL proporciona autenticación y privacidad de la información entre extremos sobre Internet mediante el uso de criptografía. Habitualmente, sólo el servidor es autenticado (es decir, se garantiza su identidad) mientras que el cliente se mantiene sin autenticar.





SSL implica una serie de fases básicas:

- ✓ Negociar entre las partes el algoritmo que se usará en la comunicación.
- ✓ Intercambio de claves públicas y autenticación basada en certificados digitales.
- ✓ Cifrado del tráfico basado en cifrado simétrico.

Durante la primera fase, el cliente y el servidor negocian qué algoritmos criptográficos se van a usar. Las implementaciones actuales proporcionan las siguientes opciones:

- ✓ Para criptografía de clave pública: RSA, DSA, entre otros;
- ✓ Para cifrado simétrico: RC2, RC4, IDEA (International Data Encryption Algorithm), DES (Data Encryption Standard), Triple DES y AES (Advanced Encryption Standard);
- ✓ Con funciones hash: MD5 o de la familia SHA.

	ECO-EQUIPAMIENTOS			AÑO 2011
	Alumno: Cafferata, Juan Pablo		Legajo: 7296	
	Sede: Lomas	Comisión: 5ºA	Turno: Noche	

	ECO-EQUIPAMIENTOS			AÑO 2011
	Alumno: Cafferata, Juan Pablo	Legajo: 7296		
	Sede: Lomas	Comisión: 5°A	Turno: Noche	

2.12.6 Pasos a seguir para configurar un Certificado Digital en IIS 7.0

Paso 1: Crear un nuevo sitio web.

Empezaremos creando un nuevo sitio web con la nueva herramienta de administración de IIS7.0. Esta herramienta de administración ha sido reescrita completamente a partir de la versión anterior (que fué escrita usando código manegado con Windows Forms), y provee una organización más lógica de características web. Da una experiencia de administración con una interfaz gráfica (GUI) para todas las configuraciones de ASP.NET e IIS:

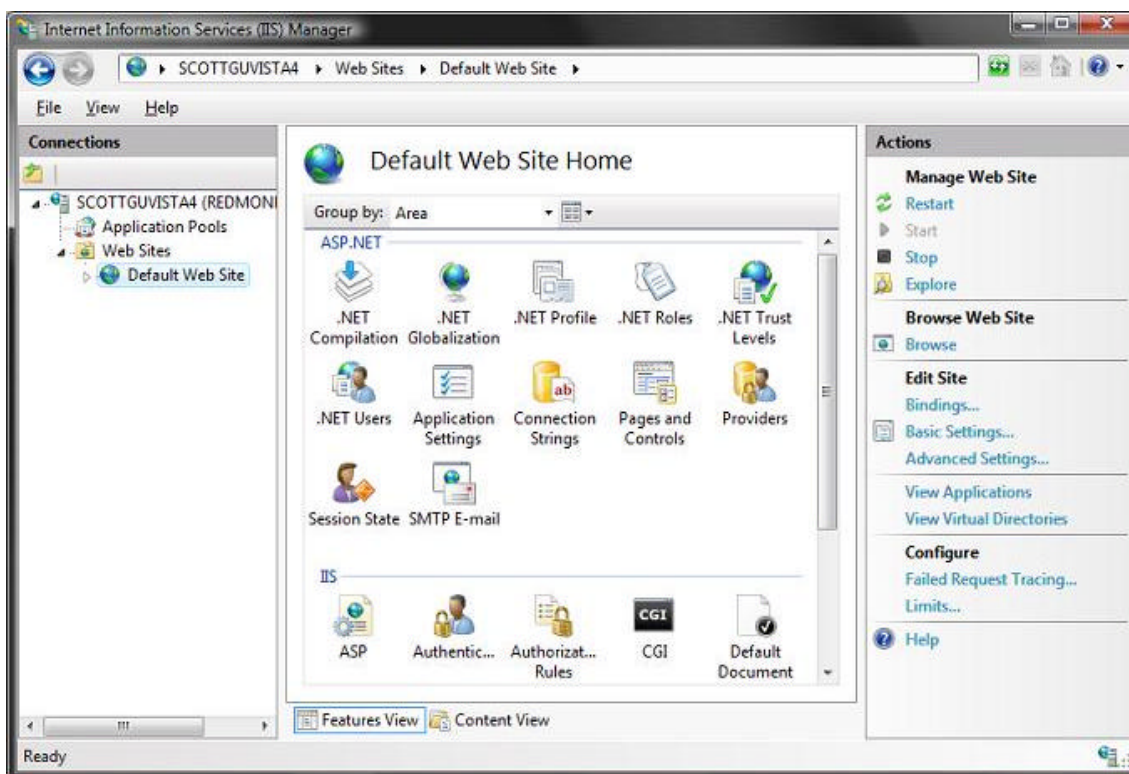

Para crear un nuevo sitio, clic con el botón derecho en el nodo “Web Sites” en el árbol del lado izquierdo y elegir la opción “Add Web Site” del menu contextual. Añadimos los detalles necesarios para crear el nuevo sitio web:

	ECO-EQUIPAMIENTOS			AÑO 2011
	Alumno: Cafferata, Juan Pablo	Legajo: 7296		
	Sede: Lomas	Comisión: 5°A	Turno: Noche	

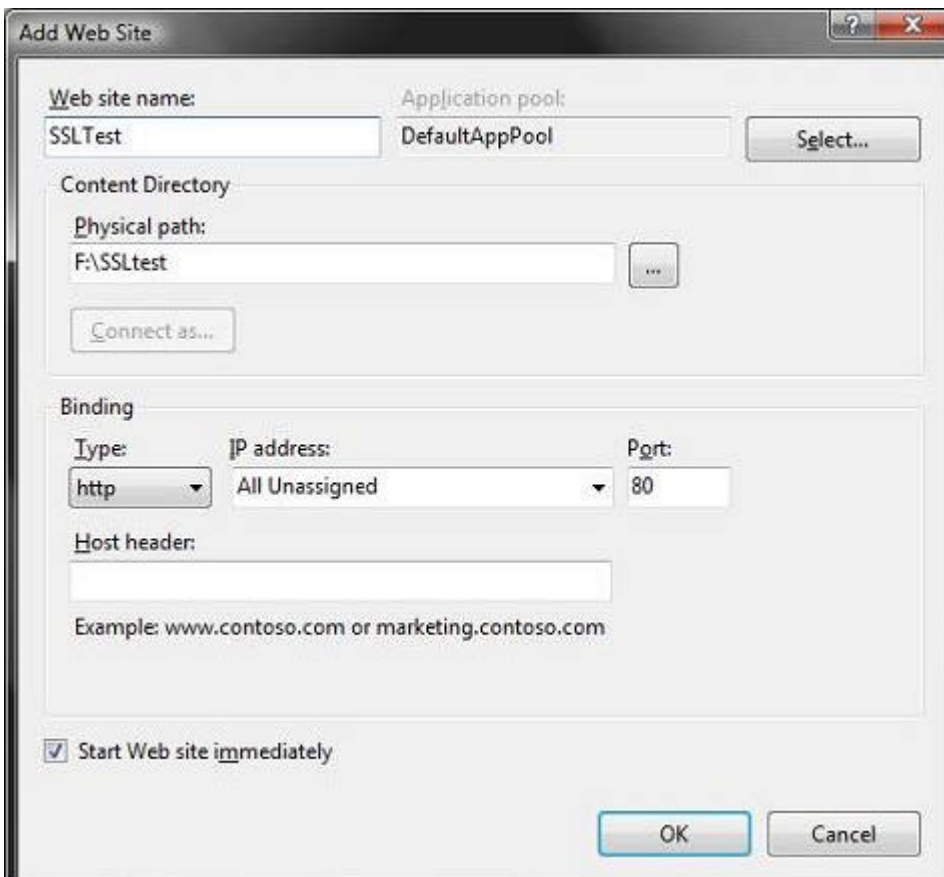

The screenshot shows the 'Add Web Site' dialog box with the following configuration:

- Web site name:** SSLTest
- Application pool:** DefaultAppPool
- Content Directory:**
 - Physical path:** F:\SSLtest
- Binding:**
 - Type:** http
 - IP address:** All Unassigned
 - Port:** 80
 - Host header:** (empty)
- Start Web site immediately

Una gran característica de IIS7 en Windows Vista es que podemos tener un número ilimitado de sitios web en una caja (las versiones anteriores de IIS en clientes Windows sólo nos permitía un sitio). La limitación de 10 peticiones simultáneas en las versiones de IIS para clientes Windows no existe ahora en IIS7.

	ECO-EQUIPAMIENTOS			AÑO 2011
	Alumno: Cafferata, Juan Pablo	Legajo: 7296		
	Sede: Lomas	Comisión: 5°A	Turno: Noche	

Paso 2: Crear un certificado propio.

Antes de enlazar reglas SSL a nuestro sitio, necesitamos importar e instalar un certificado de seguridad para usarlo en el enlace SSL.

Los certificados se administran en IIS7 haciendo clic en el nodo root del árbol de la izquierda, y seleccionamos el icono “Server Certificates” en el lado derecho:

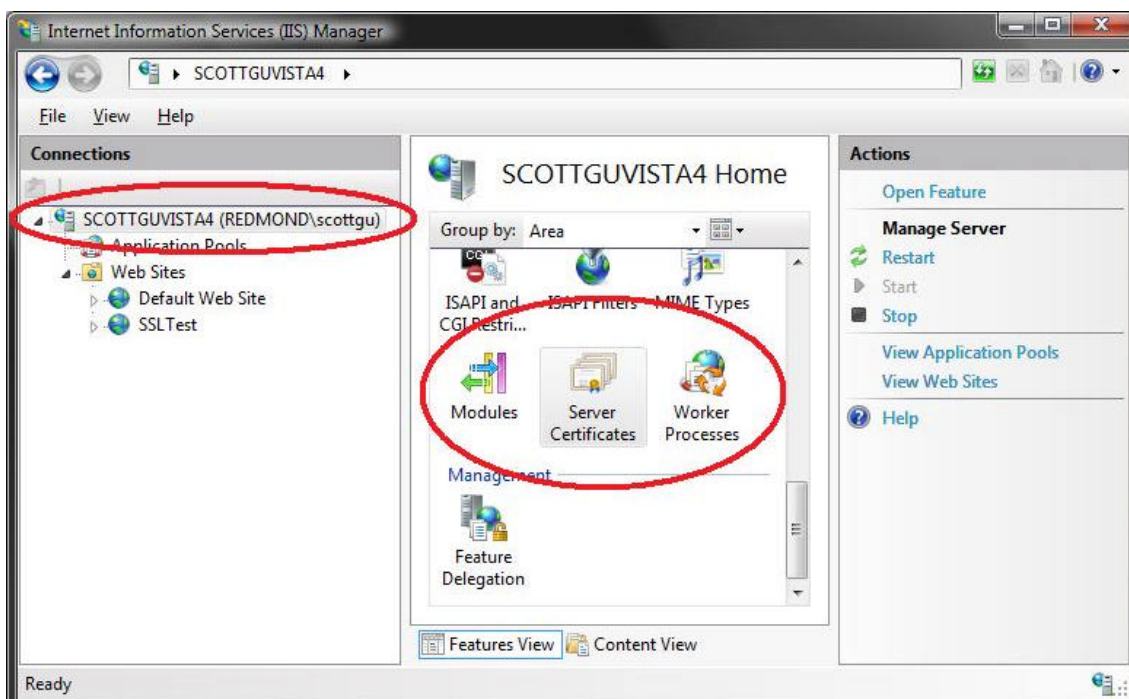

Esto nos mostrará una lista de todos los certificados registrados en la máquina, y nos permitirá importar y/o crear otros nuevos.

Opcionalmente, podemos irnos a una entidad emisora de certificados como Verisign y comprar un certificado para importarlo con esta herramienta de administración. O podemos crear nuestro propio certificado para que funcione como un certificado de prueba que podamos usar para el desarrollo y las pruebas en nuestro sitio. Para hacer esto, tenemos que hacer clic en el link “Create Self-Signed Certificate” en la parte derecha de la herramienta de administración:

	ECO-EQUIPAMIENTOS			AÑO 2011
	Alumno: Cafferata, Juan Pablo	Legajo: 7296		
	Sede: Lomas	Comisión: 5°A	Turno: Noche	

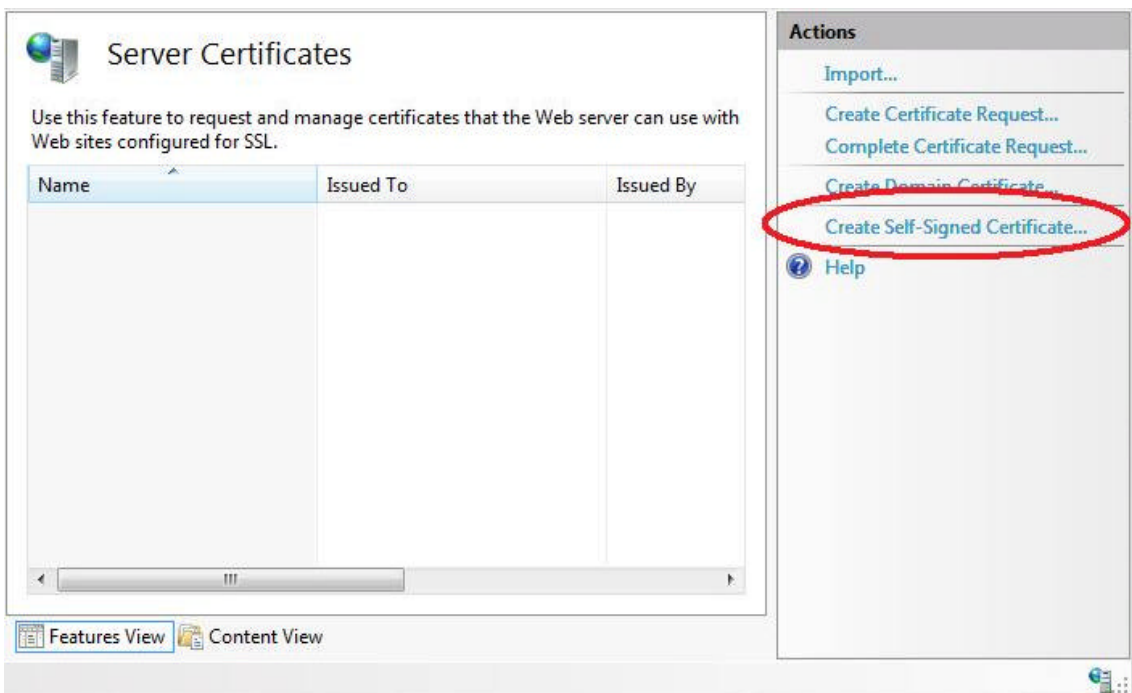

Server Certificates

Use this feature to request and manage certificates that the Web server can use with Web sites configured for SSL.

Name	Issued To	Issued By

Actions

- Import...
- Create Certificate Request...
- Complete Certificate Request...
- Create Domain Certificate...
- Create Self-Signed Certificate...**
- Help

Features View | Content View

Metemos el nombre para usar el certificado (por ejemplo: "test") y hacemos clic en ok. IIS7 creará automáticamente un nuevo certificado encriptado y lo registrará en la máquina:

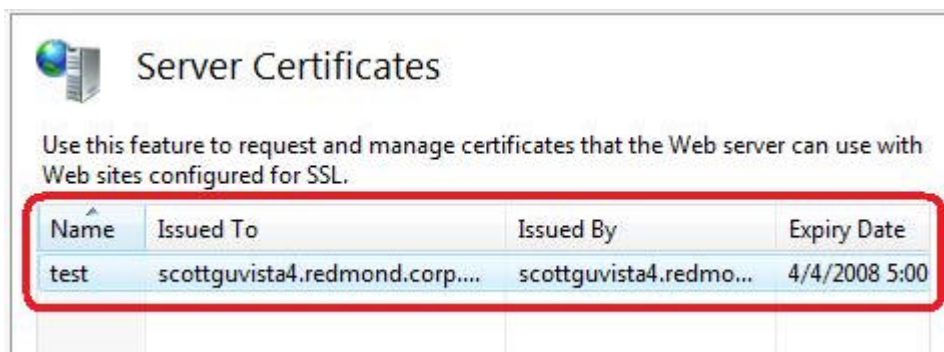

Server Certificates

Use this feature to request and manage certificates that the Web server can use with Web sites configured for SSL.

Name	Issued To	Issued By	Expiry Date
test	scottguvista4.redmond.corp....	scottguvista4.redmo...	4/4/2008 5:00

	ECO-EQUIPAMIENTOS			AÑO 2011
	Alumno: Cafferata, Juan Pablo	Legajo: 7296		
	Sede: Lomas	Comisión: 5ºA	Turno: Noche	

Paso 3: Habilitar los enlaces HTTPS para nuestro nuevo sitio.

Para habilitar SSL en nuestro nuevo sitio web, seleccionamos el nodo del web site en el árbol de la izquierda, y hacemos clic en link “Bindings” del menú “actions” del lado derecho de la pantalla:

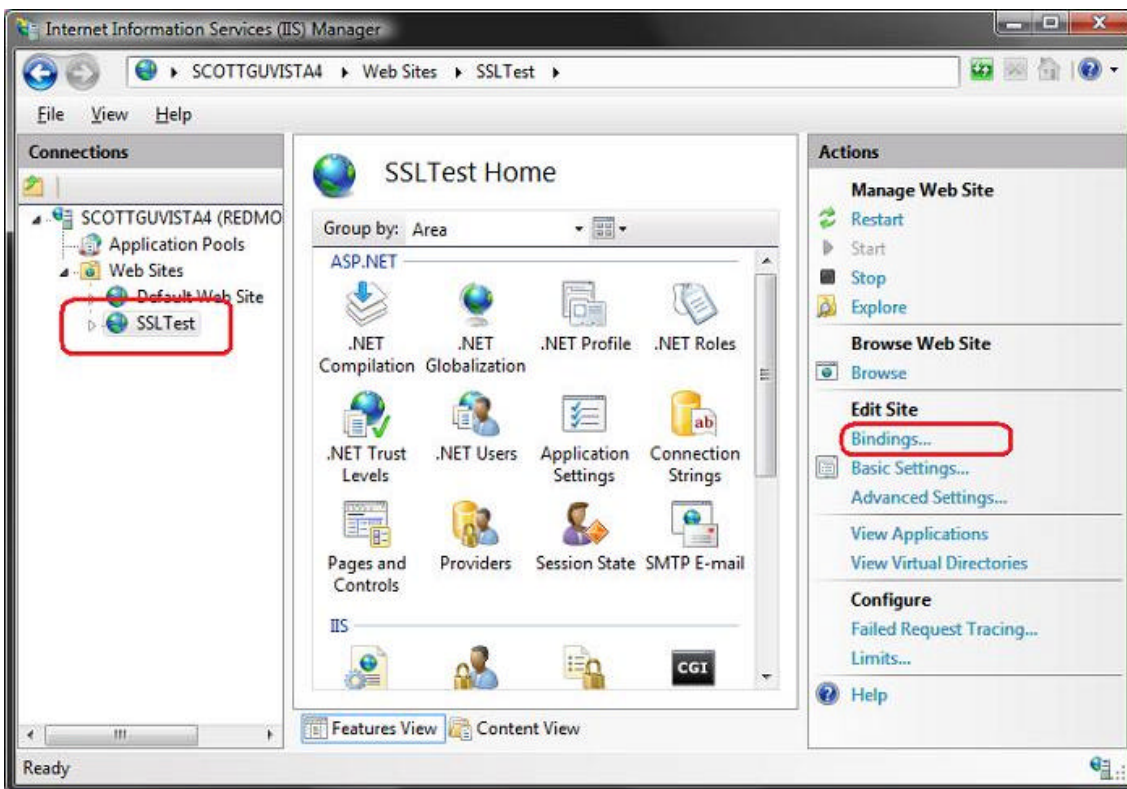

Esto nos mostrará un cuadro de dialogo que nos mostrará todas las reglas de enlace que dirigen el tráfico a este sitio (significando las combinaciones de cabeceras host/direcciones ip/puerto para el sitio):

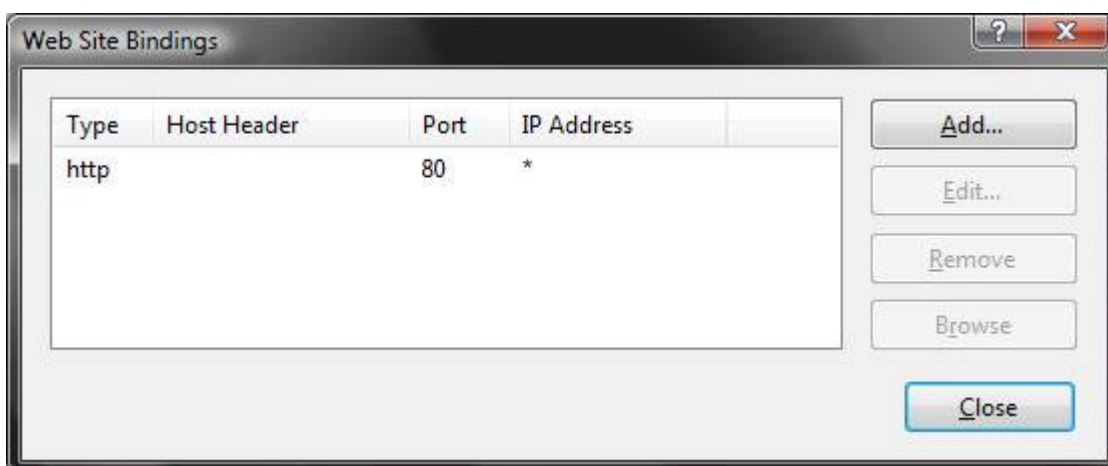

Para habilitar SSL en el sitio, haremos clic en el boton “Add”. Esto nos mostrará

	ECO-EQUIPAMIENTOS			AÑO 2011
	Alumno: Cafferata, Juan Pablo	Legajo: 7296		
	Sede: Lomas	Comisión: 5ºA	Turno: Noche	

otro cuadro de dialogo para añadir soporte para el protocolo HTTPS. Podemos seleccionar el certificado que hemos creado de la lista desplegable del diálogo, para indicar que queremos usar ese certificado cuando encriptemos contenido sobre SSL:

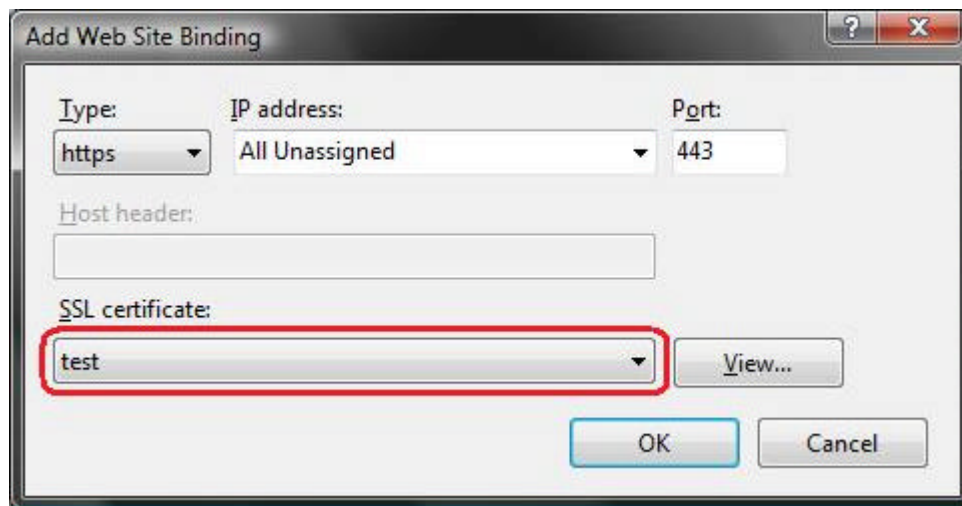

Hacemos clic en OK y ya tenemos habilitado SSL para nuestro sitio:

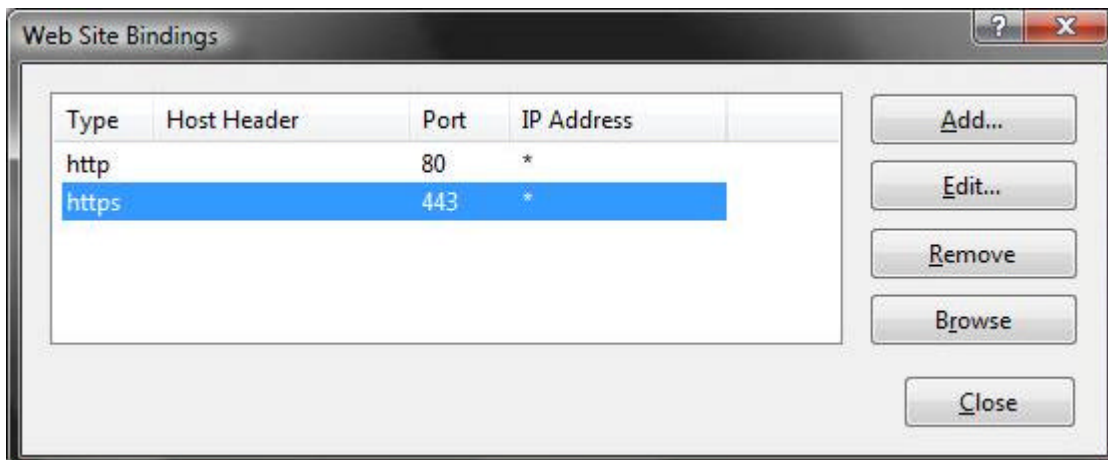

	ECO-EQUIPAMIENTOS			AÑO 2011
	Alumno: Cafferata, Juan Pablo	Legajo: 7296		
	Sede: Lomas	Comisión: 5°A	Turno: Noche	

Paso 4: Probando nuestro sitio.

Añadimos una página “default.aspx” al sitio, e intentamos abrirla con el navegador escribiendo `https://localhost/default.aspx` (usamos “https” en lugar de “http” para indicar que queremos conectarnos a través de SSL).

Si usamos IE7, vereis el error de anti-phising:

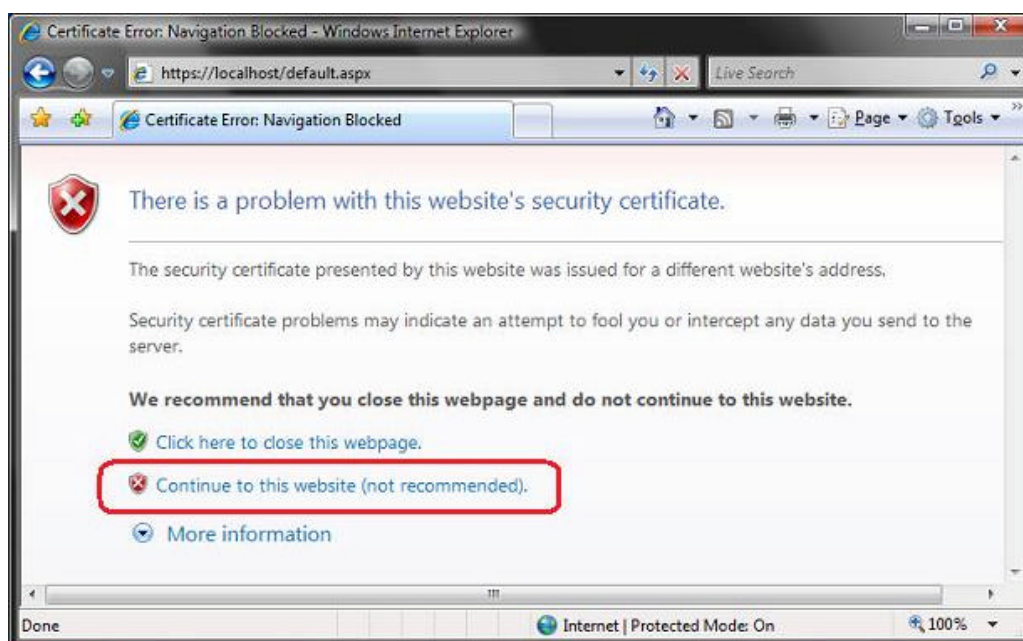

No se desanime si pasa esto, tan sólo es el IE que nos advierte que un certificado creado por nosotros es sospechoso. Hacemos clic en el link “Continue to this website” para saltarnos este aviso de seguridad e ir al sitio. Encontraremos nuestra pagina default.aspx corriendo sobre SSL:

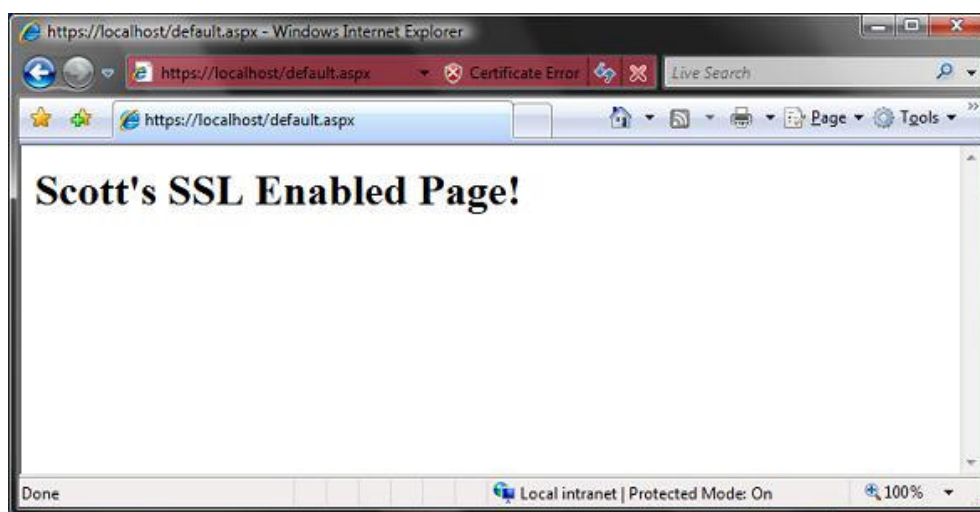

	ECO-EQUIPAMIENTOS			AÑO 2011
	Alumno: Cafferata, Juan Pablo	Legajo: 7296		
	Sede: Lomas	Comisión: 5°A	Turno: Noche	

2.13 Políticas de Compras

El sitio web desarrollado posee como principal característica la posibilidad de comprar de forma online los diferentes productos que se comercializan en la empresa.

Solo los usuarios registrados con perfil de “cliente” van a poder realizar pedidos dentro del sistema Ecommerce, por ende, antes de por llevar a cabo cualquier acción deberá estar logueado correctamente en el sistema.

Consideraciones

- ✓ No se posee un límite monetario para la realización de pedidos.
- ✓ Las entregas se realizarán dependiendo de lo que el cliente prefiera. Independientemente de ser Eco-Equipamientos quien la lleve a cabo o no, una vez realizado el pedido se contactará con el cliente para definir dicha entrega además de fijar los costos de entrega.
- ✓ El cliente podrá optar por pagar en efectivo o tarjeta de crédito. En ambos casos se utilizará para ello una plataforma de pago en entorno seguro (https) con certificado digital a nivel de servidor.
- ✓ En caso de pago en efectivo, se podrá disponer no solo de la factura de la compra sino también de un cupón de pago para poder abonar en cualquier sucursal de pago fácil.
- ✓ Las tarjetas de crédito que acepta el sitio web son:
 - Mastercard
 - Visa
 - American Express

	ECO-EQUIPAMIENTOS			AÑO 2011
	Alumno: Cafferata, Juan Pablo	Legajo: 7296		
	Sede: Lomas	Comisión: 5°A	Turno: Noche	

2.14 Políticas de Multi-Idioma

2.14.1 Introducción

El sitio web implementado cuenta con la posibilidad de que, cuando requiera el usuario, pueda cambiar de idioma. Los idiomas disponibles dentro de la aplicación son: inglés y español siendo éste último como el idioma por default. El grado de traducción es total dentro de la web, esto es, no existe botón que no sea traducido.

2.14.2 Lógica de Multi-idioma

Dentro de las opciones que se encontraban disponibles para implementar dicha funcionalidad se encontraban dos con mayor importancia.

En el cuadro siguiente se grafican ambas técnicas y a posterior porque se eligió la empleada finalmente.

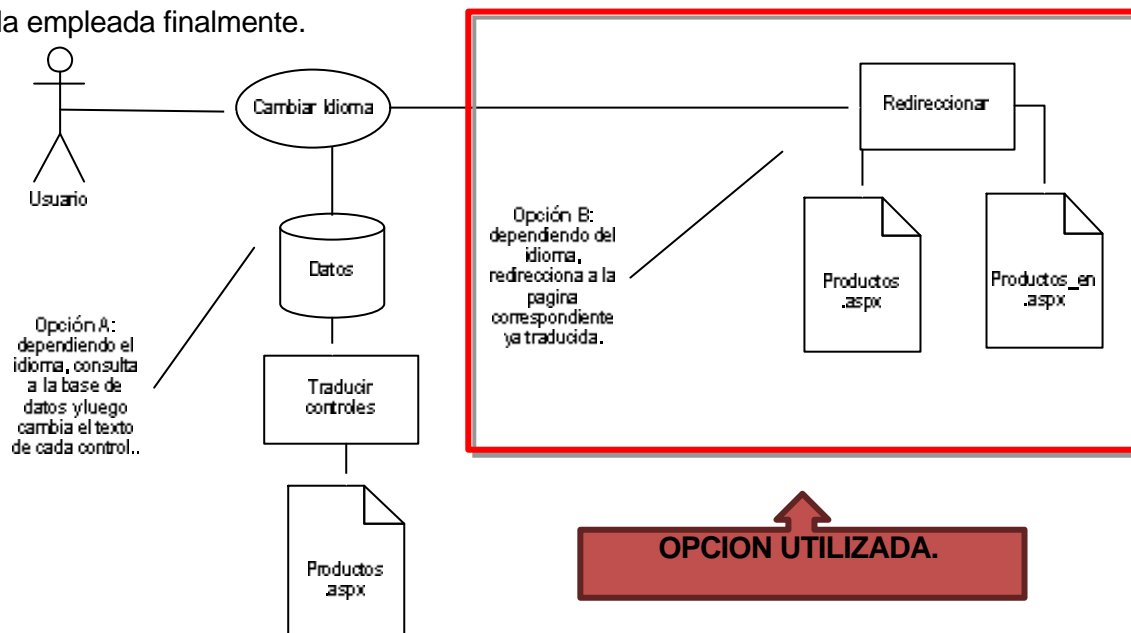

	ECO-EQUIPAMIENTOS			AÑO 2011
	Alumno: Cafferata, Juan Pablo	Legajo: 7296		
	Sede: Lomas	Comisión: 5°A	Turno: Noche	

2.14.3 Módulo de Multi-idioma

```

'Si se envía el id idioma..
If Request.QueryString("id_Idioma") Then
'Declaracion de Variables
Dim vector, vector2 As Array
Dim url, pagina, pagina_final AsString
Dim idioma AsInteger
    pagina_final = ""

'Seteo de Variables
'Idioma Seleccionado
    idioma = Request.QueryString("id_Idioma")

'Pagina de donde se selecciono el idioma
    url = Request.ServerVariables("HTTP_REFERER")

'Separo toda la direccion dependiendo del caracter "/"
    vector = Split(url, "/")

'Dependiendo del idioma, arma la pagina final.
SelectCase idioma
Case"1"'Español
    'Obtengo solamente la pagina "aspx"
    pagina = vector(4)
    'Separo la extension del nombre de la pagina.
    vector2 = Split(pagina, ".")
    'Armo la pagina final
    pagina_final = Replace(vector2(0), "_en", "")
    & "." & vector2(1)
Case"2"'Ingles
    'Obtengo solamente la pagina "aspx"
    pagina = vector(5)
    'Separo la extension del nombre de la pagina.
    vector2 = Split(pagina, ".")
    'Armo la pagina final
    pagina_final = vector2(0) & "_en." & vector2(1)
EndSelect

'Redirecciona a la pagina hecha.
    Response.Redirect(pagina_final)
Else
'Redirecciona a la pagina donde estaba.
Response.Redirect(Request.ServerVariables("HTTP_REFERER"))
EndIf

```

	ECO-EQUIPAMIENTOS			AÑO 2011
	Alumno: Cafferata, Juan Pablo		Legajo: 7296	
	Sede: Lomas	Comisión: 5ªA	Turno: Noche	

2.15 Relación Tabla / Pagina

Nombre de la Pagina	Tabla de la Base de Datos
1-Index.aspx	<ul style="list-style-type: none"> ✓ Encuestas ✓ Productos ✓ Productos_categorias
2-Login.aspx	-
3-Quienes_Somos.aspx	-
4-Medios_Pagos.aspx	-
5-Productos.aspx	<ul style="list-style-type: none"> ✓ Productos ✓ Productos_categorias
6-Contacto.aspx	-
7-Perfil.aspx	<ul style="list-style-type: none"> ✓ Clientes ✓ Clientes_Categorias ✓ Provincias ✓ Localidades ✓ Usuarios
13-Encuestas.aspx	<ul style="list-style-type: none"> ✓ Encuestas ✓ Encuestas_Resultados
13.1-Encuestas_alta.aspx	<ul style="list-style-type: none"> ✓ Encuestas ✓ Encuestas_Resultados
13.2-Encuestas_detalle.aspx	<ul style="list-style-type: none"> ✓ Encuestas ✓ Encuestas_Resultados
14-Productos.aspx	<ul style="list-style-type: none"> ✓ Productos ✓ Productos_categorias ✓ Rel_Productos_Proveedores ✓ Proveedores ✓ Digito_Verificador
14.1-Productos_alta.aspx	<ul style="list-style-type: none"> ✓ Productos ✓ Productos_categorias ✓ Rel_Productos_Proveedores ✓ Proveedores ✓ Digito_Verificador
14.2-Productos_editar.aspx	<ul style="list-style-type: none"> ✓ Productos ✓ Productos_categorias ✓ Rel_Productos_Proveedores ✓ Proveedores ✓ Digito_Verificador
14.3-Productos_detalle.aspx	<ul style="list-style-type: none"> ✓ Productos ✓ Productos_categorias ✓ Rel_Productos_Proveedores ✓ Proveedores ✓ Digito_Verificador
15-Productos_Categorias.aspx	<ul style="list-style-type: none"> ✓ Productos ✓ Productos_categorias ✓ Digito_Verificador

	ECO-EQUIPAMIENTOS			AÑO 2011
	Alumno: Cafferata, Juan Pablo		Legajo: 7296	
	Sede: Lomas	Comisión: 5°A	Turno: Noche	

15.1-Productos_Categorias_alta.aspx	<ul style="list-style-type: none"> ✓ Productos ✓ Productos_categorias ✓ Digito_Verificador
15.2-Productos_Categorias_editar.aspx	<ul style="list-style-type: none"> ✓ Productos ✓ Productos_categorias ✓ Digito_Verificador
15.3-Productos_Categorias_detalle.aspx	<ul style="list-style-type: none"> ✓ Productos ✓ Productos_categorias ✓ Digito_Verificador
17-Proveedores.aspx	<ul style="list-style-type: none"> ✓ Rel_Productos_Proveedores ✓ Proveedores ✓ Digito_Verificador
17.1-Proveedores_alta.aspx	<ul style="list-style-type: none"> ✓ Rel_Productos_Proveedores ✓ Proveedores ✓ Digito_Verificador
17.2-Proveedores_editar.aspx	<ul style="list-style-type: none"> ✓ Rel_Productos_Proveedores ✓ Proveedores ✓ Digito_Verificador
17.3-Proveedores_detalle.aspx	<ul style="list-style-type: none"> ✓ Rel_Productos_Proveedores ✓ Proveedores ✓ Digito_Verificador
16-Usuarios.aspx	<ul style="list-style-type: none"> ✓ Usuarios ✓ Usuarios_Patentes ✓ Usuario_Familia ✓ Familia ✓ Patente ✓ Digito_Verificador ✓ Idioma
16.1-Usuarios_alta.aspx	<ul style="list-style-type: none"> ✓ Usuarios ✓ Usuarios_Patentes ✓ Usuario_Familia ✓ Familia ✓ Patente ✓ Digito_Verificador ✓ Idioma
16.2-Usuarios_editar.aspx	<ul style="list-style-type: none"> ✓ Usuarios ✓ Usuarios_Patentes ✓ Usuario_Familia ✓ Familia ✓ Patente ✓ Digito_Verificador ✓ Idioma

	ECO-EQUIPAMIENTOS			AÑO 2011
	Alumno: Cafferata, Juan Pablo		Legajo: 7296	
	Sede: Lomas	Comisión: 5ªA	Turno: Noche	

16.3-Usuarios_detalle.aspx	<ul style="list-style-type: none"> ✓ Usuarios ✓ Usuarios_Patentes ✓ Usuario_Familia ✓ Familia ✓ Patente ✓ Digito_Verificador ✓ Idioma
8-Pedidos.aspx	<ul style="list-style-type: none"> ✓ Pedidos ✓ Pedidos_Detalle ✓ Clientes ✓ Clientes_Categorias ✓ Entregas ✓ Tipo_Entrega ✓ Tipo_Pago ✓ Digito_Verificador
8.1-Pedidos_editar.aspx	<ul style="list-style-type: none"> ✓ Pedidos ✓ Pedidos_Detalle ✓ Clientes ✓ Clientes_Categorias ✓ Entregas ✓ Tipo_Entrega ✓ Tipo_Pago ✓ Digito_Verificador
8.2-Pedidos_detalle.aspx	<ul style="list-style-type: none"> ✓ Pedidos ✓ Pedidos_Detalle ✓ Clientes ✓ Clientes_Categorias ✓ Entregas ✓ Tipo_Entrega ✓ Tipo_Pago ✓ Digito_Verificador
9-Consultas.aspx	<ul style="list-style-type: none"> ✓ Clientes ✓ Clientes_Consultas ✓ Consultas_nivel ✓ Digito_Verificador
9.1-Consultas_alta.aspx	<ul style="list-style-type: none"> ✓ Clientes ✓ Clientes_Consultas ✓ Consultas_nivel ✓ Digito_Verificador
9.2-Consultas_editar.aspx	<ul style="list-style-type: none"> ✓ Clientes ✓ Clientes_Categorias ✓ Clientes_Consultas ✓ Consultas_nivel ✓ Digito_Verificador

	ECO-EQUIPAMIENTOS			AÑO 2011
	Alumno: Cafferata, Juan Pablo		Legajo: 7296	
	Sede: Lomas	Comisión: 5°A	Turno: Noche	

9.3-Consultas_detalle.aspx	<ul style="list-style-type: none"> ✓ Clientes ✓ Clientes_Categorias ✓ Clientes_Consultas ✓ Consultas_nivel ✓ Digito_Verificador
10-Reuniones.aspx	<ul style="list-style-type: none"> ✓ Clientes_Asesoramiento ✓ Clientes ✓ Clientes_Categorias ✓ Digito_Verificador
10.1-Reuniones_alta.aspx	<ul style="list-style-type: none"> ✓ Clientes_Asesoramiento ✓ Clientes ✓ Clientes_Categorias ✓ Digito_Verificador
10.2-Reuniones_editar.aspx	<ul style="list-style-type: none"> ✓ Clientes_Asesoramiento ✓ Clientes ✓ Clientes_Categorias ✓ Digito_Verificador
10.3-Reuniones_detalle.aspx	<ul style="list-style-type: none"> ✓ Clientes_Asesoramiento ✓ Clientes ✓ Digito_Verificador
11-Newsletters.aspx	
12-Herramientas.aspx	<ul style="list-style-type: none"> ✓ Digito_Verificador ✓ Backup_Restore ✓ Usuario
12.1-Bitácora.aspx	<ul style="list-style-type: none"> ✓ Bitácora ✓ Bitácora_Nivel ✓ Usuario ✓ Digito_Verificador
19-Mis_Pedidos.aspx	<ul style="list-style-type: none"> ✓ Pedidos ✓ Pedidos_Detalle ✓ Clientes ✓ Clientes_Categorias ✓ Entregas ✓ Tipo_Entrega ✓ Tipo_Pago ✓ Digito_Verificador
19.1-Mis_Pedidos_editar.aspx	<ul style="list-style-type: none"> ✓ Pedidos ✓ Pedidos_Detalle ✓ Clientes ✓ Clientes_Categorias ✓ Entregas ✓ Tipo_Entrega ✓ Tipo_Pago ✓ Digito_Verificador

	ECO-EQUIPAMIENTOS			AÑO 2011
	Alumno: Cafferata, Juan Pablo		Legajo: 7296	
	Sede: Lomas	Comisión: 5ªA	Turno: Noche	

19.2-Mis_Pedidos_detalle.aspx	<ul style="list-style-type: none"> ✓ Pedidos ✓ Pedidos_Detalle ✓ Clientes ✓ Clientes_Categorias ✓ Entregas ✓ Tipo_Entrega ✓ Tipo_Pago ✓ Digito_Verificador
20-Mis_Consultas.aspx	<ul style="list-style-type: none"> ✓ Clientes ✓ Clientes_Categorias ✓ Clientes_Consultas ✓ Consultas_nivel ✓ Digito_Verificador
20.1-Mis_Consultas_alta.aspx	<ul style="list-style-type: none"> ✓ Clientes ✓ Clientes_Categorias ✓ Clientes_Consultas ✓ Consultas_nivel ✓ Digito_Verificador
20.2-Mis_Consultas_editar.aspx	<ul style="list-style-type: none"> ✓ Clientes ✓ Clientes_Categorias ✓ Clientes_Consultas ✓ Consultas_nivel ✓ Digito_Verificador
20.3-Mis_Consultas_detalle.aspx	<ul style="list-style-type: none"> ✓ Clientes ✓ Clientes_Categorias ✓ Clientes_Consultas ✓ Consultas_nivel ✓ Digito_Verificador
21-Mis_Reuniones.aspx	<ul style="list-style-type: none"> ✓ Clientes_Asesoramiento ✓ Clientes ✓ Digito_Verificador
21.1-Mis_Reuniones_alta.aspx	<ul style="list-style-type: none"> ✓ Clientes_Asesoramiento ✓ Clientes ✓ Digito_Verificador
21.2-Mis_Reuniones_editar.aspx	<ul style="list-style-type: none"> ✓ Clientes_Asesoramiento ✓ Clientes ✓ Digito_Verificador
21.3-Mis_Reuniones_detalle.aspx	<ul style="list-style-type: none"> ✓ Clientes_Asesoramiento ✓ Clientes ✓ Digito_Verificador
22-Mi_Carrito.aspx	-
23-completar_pedido.aspx	-

	ECO-EQUIPAMIENTOS			AÑO 2011
	Alumno: Cafferata, Juan Pablo	Legajo: 7296		
	Sede: Lomas	Comisión: 5ªA	Turno: Noche	

2.16 Diccionario de Datos

Entidad				
CUPONES	Almacena los cupones que genera el sistema.			
ATRIBUTOS				
Nombre	Descripción	Tipo	Long.	Dominio
Id_Bitacora	Código de identificación de la acción. (PK)	INT	10	0-9
Id_Usuario	Código de identificación del usuario que realizó la acción. (FK)	INT	10	0-9
id_Factura	Código de identificación del nivel de la acción.	INT	10	0-9
Fecha_Vencimiento	Fecha de vencimiento del cupón.	DATETIME	10	0-9, -, /, :
Fecha_Emision	Fecha de emisión del cupón.	DATETIME	10	0-9, -, /, :
Monto	Monto total de la factura	DOUBLE	10,2	', ', 0-9
Habilitado	Estado: habilitado o deshabilitado.	BIT	1	0,1
Pagado	Estado del pago: habilitado o deshabilitado.	BIT	1	0,1
Digito_H	Digito verificador horizontal de la tabla.	INT	5	0-9

Entidad				
FACTURACION	Almacena las facturas que genera el sistema.			
ATRIBUTOS				
Nombre	Descripción	Tipo	Long.	Dominio
id_Facturacion	Código de identificación de la acción. (PK)	INT	10	0-9
Id_Usuario	Código de identificación del usuario que realizó la acción. (FK)	INT	10	0-9
id_Pedido	Código de identificación del pedido (FK)	INT	10	0-9
Monto	Monto total de la factura	DOUBLE	10,2	', ', 0-9
Fecha_Emision	Fecha de emision de la factura.	DATETIME	10	0-9, -, /, :
Habilitado	Estado: habilitado o deshabilitado.	BIT	1	0,1
Digito_H	Digito verificador horizontal de la tabla.	INT	5	0-9

	ECO-EQUIPAMIENTOS			AÑO 2011
	Alumno: Cafferata, Juan Pablo	Legajo: 7296		
	Sede: Lomas	Comisión: 5°A	Turno: Noche	

	ECO-EQUIPAMIENTOS			AÑO 2011
	Alumno: Cafferata, Juan Pablo	Legajo: 7296		
	Sede: Lomas	Comisión: 5°A	Turno: Noche	

Entidad				
BITACORA	Almacena las acciones realizadas en el sistema.			
ATRIBUTOS				
Nombre	Descripción	Tipo	Long.	Dominio
Id_Bitacora	Código de identificación de la acción. (PK)	INT	10	0-9
Id_Usuario	Código de identificación del usuario que realiza la acción.	INT	10	0-9
Id_Nivel	Código de identificación del nivel de la acción.	INT	10	0-9
Descripción	Descripción de la acción.	VARCHAR	255	A-Z, a-z, ' ', 0-9
Fecha	Fecha de creación del movimiento.	DATETIME	10	0-9, -, /, :
Habilitado	Estado del movimiento: habilitado o deshabilitado.	BIT	1	0,1
Digito_H	Digito verificador horizontal de la tabla.	INT	5	0-9

Entidad				
BITACORA_NIVEL	Almacena los niveles que las acciones realizadas en el sistema pueden obtener.			
ATRIBUTOS				
Nombre	Descripción	Tipo	Long.	Dominio
Id_Nivel	Código de identificación del nivel. (PK)	INT	10	0-9
Descripción	Descripción de la acción.	VARCHAR	255	A-Z, a-z, ' ', 0-9
Habilitado	Estado del nivel: habilitado o deshabilitado.	BIT	1	0,1
Digito_H	Digito verificador horizontal de la tabla.	INT	5	0-9

Entidad				
PATENTE	Almacena las patentes del sistema.			
ATRIBUTOS				
Nombre	Descripción	Tipo	Long.	Dominio
Id_Nivel	Código de identificación del nivel. (PK)	INT	10	0-9
Descripción	Descripción de la acción.	VARCHAR	255	A-Z, a-z, ' ', 0-9
Habilitado	Estado del nivel: habilitado o deshabilitado.	BIT	1	0,1

	ECO-EQUIPAMIENTOS			AÑO 2011
	Alumno: Cafferata, Juan Pablo	Legajo: 7296		
	Sede: Lomas	Comisión: 5°A	Turno: Noche	

Digito_H	Digito verificador horizontal de la tabla.	INT	5	0-9
Entidad				
FAMILIA	Almacena las familias del sistema.			
ATRIBUTOS				
Nombre	Descripción	Tipo	Long.	Dominio
Id_Familia	Código de identificación de la familia. (PK)	INT	10	0-9
Descripción	Descripción de la familia.	VARCHAR	255	A-Z, a-z, ' ', 0-9
Habilitado	Estado de la familia: habilitado o deshabilitado.	BIT	1	0,1
Digito_H	Digito verificador horizontal de la tabla.	INT	5	0-9

Entidad				
DIGITO_VERIFICADOR	Almacena los dígitos verificadores verticales por tabla de todo el sistema.			
ATRIBUTOS				
Nombre	Descripción	Tipo	Long.	Dominio
Id_Digito_Verificador	Código de identificación (PK)	INT	10	0-9
Nombre_Tabla	Nombre de la tabla	VARCHAR	255	A-Z, a-z, ' ', 0-9
Valor_Digito	Valor total de los DVV de la tabla.	INT	10	0-9
Digito_H	Digito verificador horizontal de la tabla.	INT	5	0-9

Entidad				
USUARIO_PATENTE	Almacena los ID de las Patentes a la que pertenecen los usuarios.			
ATRIBUTOS				
Nombre	Descripción	Tipo	Long.	Dominio
Id_Usuario	Código de identificación (PK,FK)	INT	10	0-9
Id_Patente	Código de identificación (PK,FK)	INT	10	0-9

Entidad				
USUARIO_FAMILIA	Almacena los ID de las Familias a la que pertenecen los usuarios.			
ATRIBUTOS				

	ECO-EQUIPAMIENTOS			AÑO 2011
	Alumno: Cafferata, Juan Pablo	Legajo: 7296		
	Sede: Lomas	Comisión: 5°A	Turno: Noche	

Nombre	Descripción	Tipo	Long.	Dominio
Id_Usuario	Código de identificación (PK,FK)	INT	10	0-9
Id_Familia	Código de identificación (PK,FK)	INT	10	0-9

Entidad				
FAMILIA_PATENTE	Almacena los ID de las Familias a la que pertenecen laspatentes.			
ATRIBUTOS				
Nombre	Descripción	Tipo	Long.	Dominio
Id_Familia	Código de identificación (PK,FK)	INT	10	0-9
Id_Patente	Código de identificación (PK,FK)	INT	10	0-9

Entidad				
BACKUP-RESTORE	Almacena los movimientos más importantes del sistema.			
ATRIBUTOS				
Nombre	Descripción	Tipo	Long.	Dominio
Id_Backup_Restore	Código de identificación del idioma. (PK)	INT	10	0-9
Descripción	Descripción del backup.	VARCHAR	255	A-Z, a-z, ' ',0-9
Fecha	Fecha de creación.	DATETIME	10	0-9, -, /,:
Tipo	Tipo de acción: Backup o Restore.	INT	10	0-9
Digito_H	Digito verificador horizontal de la tabla.	INT	5	0-9

Entidad				
USUARIO_PREGUNTAS	Almacena las preguntas de los usuarios			
ATRIBUTOS				
Nombre	Descripción	Tipo	Long.	Dominio
Id_Pregunta	Código de identificación del idioma. (PK)	INT	10	0-9
Pregunta	Pregunta	VARCHAR	255	A-Z, a-z, ' ',0-9
Habilitado	Estado: habilitado o deshabilitado.	INT	10	0-9

	ECO-EQUIPAMIENTOS			AÑO 2011
	Alumno: Cafferata, Juan Pablo	Legajo: 7296		
	Sede: Lomas	Comisión: 5°A	Turno: Noche	

Entidad				
USUARIO	Almacena los clientes del sistema.			
ATRIBUTOS				
Nombre	Descripción	Tipo	Long.	Dominio
Id_Usuario	Código de identificación del cliente. (PK)	INT	10	0-9
Id_Provincia	Código de identificación de la provincia. (FK)	INT	10	0-9
Id_Localidad	Código de identificación de la localidad. (FK)	INT	10	0-9
Domicilio	Domicilio del cliente.	VARCHAR	255	A-Z, a-z, ' ', 0-9
Codigo_Postal	Código Postal del cliente.	INT	10	0-9
RazonSocial	Razón Social del cliente.	VARCHAR	255	A-Z, a-z, ' ', 0-9
Nombre	Nombre del cliente.	VARCHAR	255	A-Z, a-z, ' '
Apellido	Apellido del cliente.	VARCHAR	255	A-Z, a-z, ' '
Telefono	Teléfono del cliente.	VARCHAR	255	0-9,(,),-
Telefono_Alternativo	Teléfono del cliente.	VARCHAR	255	0-9,(,),-
Mail	Mail del cliente.	VARCHAR	255	a-z, 0-9, @
CUIT	Numero de cuit del cliente.	INT	10	0-9
Fecha	Fecha de creación del cliente.	DATETIME	10	0-9, -, /, :
Habilitado	Estado del cliente: habilitado o deshabilitado.	BIT	1	0,1
Newsletter	Recepción de los Newsletter.	BIT	1	0,1
Id_Pregunta	Código de identificación de la pregunta. (FK)	INT	10	0-9
Respuesta	Respuesta de la pregunta	VARCHAR	255	A-Z, a-z, ' ', 0-9
Usuario	Nick del usuario.	VARCHAR	255	A-Z, a-z, ' ', 0-9
Contrasena	Contraseña del usuario.	VARCHAR	255	A-Z, a-z, ' ', 0-9
Sexo	Sexo del usuario.	INT	4	0-9
Digito_H	Digito verificador horizontal de la tabla.	INT	5	0-9

	ECO-EQUIPAMIENTOS			AÑO 2011
	Alumno: Cafferata, Juan Pablo	Legajo: 7296		
	Sede: Lomas	Comisión: 5°A	Turno: Noche	

	ECO-EQUIPAMIENTOS			AÑO 2011
	Alumno: Cafferata, Juan Pablo	Legajo: 7296		
	Sede: Lomas	Comisión: 5°A	Turno: Noche	

Entidad				
PROVEEDORES	Almacena los proveedores del sistema.			
ATRIBUTOS				
Nombre	Descripción	Tipo	Long.	Dominio
Id_Proveedor	Código de identificación del cliente. (PK)	INT	10	0-9
Id_Provincia	Código de identificación de la provincia. (FK)	INT	10	0-9
Id_Localidad	Código de identificación de la localidad. (FK)	INT	10	0-9
Domicilio	Domicilio del proveedor.	VARCHAR	255	A-Z, a-z, ' ', 0-9
Codigo_Postal	Código Postal del proveedor.	INT	10	0-9
RazonSocial	Razón Social del proveedor.	VARCHAR	255	A-Z, a-z, ' ', 0-9
Nombre	Nombre del proveedor.	VARCHAR	255	A-Z, a-z, ' '
Apellido	Apellido del proveedor.	VARCHAR	255	A-Z, a-z, ' '
Telefono	Teléfono del proveedor.	VARCHAR	255	0-9,(,)-
Telefono_Alternativo	Teléfono del proveedor.	VARCHAR	255	0-9,(,)-
Mail	Mail del proveedor.	VARCHAR	255	a-z, 0-9, @
Fecha	Fecha de creación del proveedor.	DATETIME	10	0-9, -, /, :
Habilitado	Estado del cliente: habilitado o deshabilitado.	BIT	1	0,1
Digito_H	Digito verificador horizontal de la tabla.	INT	5	0-9

	ECO-EQUIPAMIENTOS			AÑO 2011
	Alumno: Cafferata, Juan Pablo	Legajo: 7296		
	Sede: Lomas	Comisión: 5ªA	Turno: Noche	

Entidad				
PROVINCIAS	Almacena las provincias utilizadas en el sistema.			
ATRIBUTOS				
Nombre	Descripción	Tipo	Long.	Dominio
Id_Provincia	Código de identificación. (PK)	INT	10	0-9
Descripción	Descripción de la provincia.	VARCHAR	255	A-Z, a-z, ' ', 0-9
Habilitado	Estado de la provincia: habilitado o deshabilitado.	BIT	1	0,1
Digito_H	Digito verificador horizontal de la tabla.	INT	5	0-9

Entidad				
LOCALIDADES	Almacena las localidades utilizadas en el sistema.			
ATRIBUTOS				
Nombre	Descripción	Tipo	Long.	Dominio
Id_Localidad	Código de identificación. (PK)	INT	10	0-9
Id_Provincia	Código de identificación. (FK)	INT	10	0-9
Descripción	Descripción de la localidad.	VARCHAR	255	A-Z, a-z, ' ', 0-9
Habilitado	Estado de la localidad: habilitado o deshabilitado.	BIT	1	0,1
Digito_H	Digito verificador horizontal de la tabla.	INT	5	0-9

	ECO-EQUIPAMIENTOS			AÑO 2011
	Alumno: Cafferata, Juan Pablo	Legajo: 7296		
	Sede: Lomas	Comisión: 5°A	Turno: Noche	

Entidad				
PRODUCTOS	Almacena los productos comercializados por el sistema.			
ATRIBUTOS				
Nombre	Descripción	Tipo	Long.	Dominio
Id_Producto	Código de identificación. (PK)	INT	10	0-9
Id_Categoria	Código de identificación. (FK)	INT	10	0-9
Id_Proveedor	Código de identificación. (FK)	INT	10	0-9
Nombre	Nombre del producto.	VARCHAR	255	A-Z, a-z, ' ', 0-9
Descripción	Descripción del producto.	TEXT		A-Z, a-z, ' ', 0-9
Foto	Nombre de la foto cargada.	VARCHAR	255	A-Z, a-z, ' ', 0-9
Precio	Precio del producto.	DOUBLE	10,2	0-9
Habilitado	Estado del Producto: habilitado o deshabilitado.	BIT	1	0,1
Destacado	Determina si el producto es novedad.	BIT	1	0,1
Digito_H	Digito verificador horizontal de la tabla.	INT	5	0-9

Entidad				
PRODUCTOS_ CATEGORIAS	Almacena las categorías de los productos comercializados por el sistema.			
ATRIBUTOS				
Nombre	Descripción	Tipo	Long.	Dominio
Id_Categoria	Código de identificación. (PK)	INT	10	0-9
Descripción	Descripción de la categoría.	VARCHAR	255	A-Z, a-z, ' ', 0-9
Habilitado	Estado de la categoría: habilitado o deshabilitado.	BIT	1	0,1
Digito_H	Digito verificador horizontal de la tabla.	INT	5	0-9

	ECO-EQUIPAMIENTOS			AÑO 2011
	Alumno: Cafferata, Juan Pablo	Legajo: 7296		
	Sede: Lomas	Comisión: 5°A	Turno: Noche	

Entidad				
ENCUESTAS	Almacena las encuestas habilitadas en el sistema.			
ATRIBUTOS				
Nombre	Descripción	Tipo	Long.	Dominio
Id_Encuesta	Código de identificación. (PK)	INT	10	0-9
Id_Cliente	Código de identificación. (FK)	INT	10	0-9
Opcion1	Primera Opcion para la encuesta.	VARCHAR	255	A-Z, a-z, ' ', 0-9, ?, ¿
Opcion2	Segunda Opcion para la encuesta.	VARCHAR	255	A-Z, a-z, ' ', 0-9, ?, ¿
Opcion3	Tercera Opcion para la encuesta.	VARCHAR	255	A-Z, a-z, ' ', 0-9, ?, ¿
Opcion4	Cuarta Opcion para la encuesta.	VARCHAR	255	A-Z, a-z, ' ', 0-9, ?, ¿
Opcion5	Quinta Opcion para la encuesta.	VARCHAR	255	A-Z, a-z, ' ', 0-9, ?, ¿
Habilitado	Estado de la encuesta: habilitado o deshabilitado.	BIT	1	0,1
Digito_H	Digito verificador horizontal de la tabla.	INT	5	0-9

	ECO-EQUIPAMIENTOS			AÑO 2011
	Alumno: Cafferata, Juan Pablo	Legajo: 7296		
	Sede: Lomas	Comisión: 5°A	Turno: Noche	

Entidad				
ENCUESTAS_ RESULTADOS	Almacena los resultados de las encuestas habilitadas en el sistema.			
ATRIBUTOS				
Nombre	Descripción	Tipo	Long.	Dominio
Id_Resultado	Código de identificación. (PK)	INT	10	0-9
Id_Encuesta	Código de identificación. (FK)	INT	10	0-9
Opcion1	Total de votos para la Primera Opcion para la encuesta.	INT	10	0-9
Opcion2	Total de votos para la Segunda Opcion para la encuesta.	INT	10	0-9
Opcion3	Total de votos para la Tercera Opcion para la encuesta.	INT	10	0-9
Opcion4	Total de votos para la Cuarta Opcion para la encuesta.	INT	10	0-9
Opcion5	Total de votos para la Quinta Opcion para la encuesta.	INT	10	0-9
Habilitado	Estado de la encuesta: habilitado o deshabilitado.	BIT	1	0,1

	ECO-EQUIPAMIENTOS			AÑO 2011
	Alumno: Cafferata, Juan Pablo	Legajo: 7296		
	Sede: Lomas	Comisión: 5ªA	Turno: Noche	

Entidad				
USUARIO_ASESORAMIENTO	Almacena los resultados de las encuestas habilitadas en el sistema.			
ATRIBUTOS				
Nombre	Descripción	Tipo	Long.	Dominio
Id_Asesoramiento	Código de identificación. (PK)	INT	10	0-9
Id_Usuario	Código de identificación. (FK)	INT	10	0-9
Fecha	Fecha de creación de la reunión.	DATETIME	10	0-9, -, /, :
Descripcion	Descripción de la reunión.	TEXT		A-Z, a-z, ' ', 0-9
Id_Provincia	Código de identificación de la provincia. (FK)	INT	10	0-9
Id_Localidad	Código de identificación de la localidad. (FK)	INT	10	0-9
Domicilio	Domicilio del proveedor.	VARCHAR	255	A-Z, a-z, ' ', 0-9
Codigo_Postal	Código Postal del cliente.	INT	10	0-9
Habilitado	Estado de la reunión: habilitado o deshabilitado.	BIT	1	0,1
Digito_H	Digito verificador horizontal de la tabla.	INT	5	0-9

Entidad				
USUARIO_CONSULTAS	Almacena las consultas realizadas por los usuarios a través del sistema.			
ATRIBUTOS				
Nombre	Descripción	Tipo	Long.	Dominio
Id_Consulta	Código de identificación. (PK)	INT	10	0-9
Id_Usuario	Código de identificación. (FK)	INT	10	0-9
Id_Nivel	Código de identificación. (FK)	INT	10	0-9
Fecha_Consulta	Fecha de creación de la consulta.	DATETIME	10	0-9, -, /, :
Fecha_Respuesta	Fecha de contestación de la consulta.	DATETIME	10	0-9, -, /, :
Consulta	Descripción de la consulta.	TEXT		A-Z, a-z, ' ', 0-9
Respuesta	Descripción de la respuesta enviada al cliente.	TEXT		A-Z, a-z, ' ', 0-9
Habilitado	Estado de la consulta: habilitado o deshabilitado.	BIT	1	0,1
Digito_H	Digito verificador horizontal de la tabla.	INT	5	0-9

	ECO-EQUIPAMIENTOS			AÑO 2011
	Alumno: Cafferata, Juan Pablo	Legajo: 7296		
	Sede: Lomas	Comisión: 5°A	Turno: Noche	

Entidad				
CONSULTAS_ NIVEL	Almacena las consultas realizadas por los clientes a través del sistema.			
ATRIBUTOS				
Nombre	Descripción	Tipo	Long.	Dominio
Id_Nivel	Código de identificación. (PK)	INT	10	0-9
Descripcion	Descripción del nivel	VARCHAR	255	A-Z, a-z, ' ', 0-9
Habilitado	Estado del nivel: habilitado o deshabilitado.	BIT	1	0,1
Digito_H	Digito verificador horizontal de la tabla.	INT	5	0-9

	ECO-EQUIPAMIENTOS			AÑO 2011
	Alumno: Cafferata, Juan Pablo	Legajo: 7296		
	Sede: Lomas	Comisión: 5ªA	Turno: Noche	

Entidad				
TIPO_PAGO	Almacena las formas de pago aceptadas por el sistema.			
ATRIBUTOS				
Nombre	Descripción	Tipo	Long.	Dominio
Id_Tipo_Pago	Código de identificación. (PK)	INT	10	0-9
Descripcion	Descripción del tipo de pago	VARCHAR	255	A-Z, a-z, ' ', 0-9
Habilitado	Estado del tipo de pago: habilitado o deshabilitado.	BIT	1	0,1
Digito_H	Digito verificador horizontal de la tabla.	INT	5	0-9

Entidad				
TIPO_PAGO_SUBCATEGORIAS	Almacena las subcategorías de las formas de pago aceptadas por el sistema.			
ATRIBUTOS				
Nombre	Descripción	Tipo	Long.	Dominio
Id_Subcategoria	Código de identificación. (PK)	INT	10	0-9
Id_Tipo_Pago	Código de identificación. (FK)	INT	10	0-9
Descripcion	Descripción del tipo de pago	VARCHAR	255	A-Z, a-z, ' ', 0-9
Habilitado	Estado del tipo de pago: habilitado o deshabilitado.	BIT	1	0,1
Digito_H	Digito verificador horizontal de la tabla.	INT	5	0-9

Entidad				
TIPO_ENTREGA	Almacena las formas de entrega a realizarse por el sistema.			
ATRIBUTOS				
Nombre	Descripción	Tipo	Long.	Dominio
Id_Tipo_Entrega	Código de identificación. (PK)	INT	10	0-9
Descripcion	Descripción del tipo de entrega	VARCHAR	255	A-Z, a-z, ' ', 0-9
Habilitado	Estado del tipo de entrega: habilitado o deshabilitado.	BIT	1	0,1
Digito_H	Digito verificador horizontal de la tabla.	INT	5	0-9

	ECO-EQUIPAMIENTOS			AÑO 2011
	Alumno: Cafferata, Juan Pablo		Legajo: 7296	
	Sede: Lomas	Comisión: 5°A	Turno: Noche	

	ECO-EQUIPAMIENTOS			AÑO 2011
	Alumno: Cafferata, Juan Pablo	Legajo: 7296		
	Sede: Lomas	Comisión: 5°A	Turno: Noche	

Entidad				
ENTREGAS	Almacena las entregas de los pedidos expedidos por el sistema.			
ATRIBUTOS				
Nombre	Descripción	Tipo	Long.	Dominio
Id_Entrega	Código de identificación. (PK)	INT	10	0-9
Id_Pedido	Código de identificación. (FK)	INT	10	0-9
Id_Tipo_Entrega	Código de identificación. (FK)	INT	10	0-9
Id_Provincia	Código de identificación de la provincia. (FK)	INT	10	0-9
Id_Localidad	Código de identificación de la localidad. (FK)	INT	10	0-9
Domicilio	Domicilio del proveedor.	VARCHAR	255	A-Z, a-z, ' ', 0-9
Codigo_Postal	Código Postal del cliente.	INT	10	0-9
Habilitado	Estado del tipo de entrega: habilitado o deshabilitado.	BIT	1	0,1
Digito_H	Digito verificador horizontal de la tabla.	INT	5	0-9

Entidad				
PEDIDOS	Almacena los pedidos realizados por los clientes en el sistema.			
ATRIBUTOS				
Nombre	Descripción	Tipo	Long.	Dominio
Id_Pedido	Código de identificación. (PK)	INT	10	0-9
Id_Tipo_Pago	Código de identificación. (FK)	INT	10	0-9
Id_Usuario	Código de identificación. (FK)	INT	10	0-9
Monto_Total	Monto total del pedido.	DOUBLE	10,2	0-9
Cantidad_Total	Cantidad total de productos en el pedido	INT	10	0-9
id_TipoPagoSub	Código de identificación. (FK)	INT	10	0-9
Fecha_Emision	Fecha de la emision del pedido.	DATETIME	10	0-9, -, /, :
Habilitado	Estado del pedido: habilitado o deshabilitado.	BIT	1	0,1
Digito_H	Digito verificador horizontal de la tabla.	INT	5	0-9

	ECO-EQUIPAMIENTOS			AÑO 2011
	Alumno: Cafferata, Juan Pablo	Legajo: 7296		
	Sede: Lomas	Comisión: 5°A	Turno: Noche	

	ECO-EQUIPAMIENTOS			AÑO 2011
	Alumno: Cafferata, Juan Pablo	Legajo: 7296		
	Sede: Lomas	Comisión: 5°A	Turno: Noche	

Entidad				
PEDIDOS_DETALLE	Almacena los productos que compone cada pedido realizado en el sistema.			
ATRIBUTOS				
Nombre	Descripción	Tipo	Long.	Dominio
Id_Detalle	Código de identificación. (PK)	INT	10	0-9
Id_Pedido	Código de identificación. (FK)	INT	10	0-9
Id_Producto	Código de identificación. (FK)	INT	10	0-9
Precio_Unitario	Monto del producto.	DOUBLE	10,2	0-9
Cantidad	Cantidad de ítems del producto.	INT	10	0-9

	ECO-EQUIPAMIENTOS			AÑO 2011
	Alumno: Cafferata, Juan Pablo	Legajo: 7296		
	Sede: Lomas	Comisión: 5 ^º A	Turno: Noche	

2.17 Módulo de Encriptación

Como se ha desarrollado en puntos anteriores en este documento, el sistema web realizará la encriptación de una cierta cantidad de campos sensibles en la base de datos. A continuación se describirá la clase ocupada para dicho fin.

```
Imports System.Security.Cryptography
Imports System.Text
```

Public Class ClsEncriptacion

```
Private Shared m_strPassPhrase As String = "MyPriv@Password!$$"
Private Shared m_strHashAlgorithm As String = "MD5"
Private Shared m_strPasswordIterations As Integer = 2
Private Shared m_strInitVector As String = "@1B2c3D4e5F6g7H8"
Private Shared m_intKeySize As Integer = 256
```

Function EncriptarMD5(ByVal plainText As String) As String

```
Dim strReturn As String = String.Empty
Dim p_strSaltValue As String = "P@SSW@RD@09"
' Convert strings into byte arrays.
' Let us assume that strings only contain ASCII codes.
' If strings include Unicode characters, use Unicode, UTF7, or UTF8
' encoding.

Try
    Dim initVectorBytes As Byte()
    initVectorBytes = System.Text.Encoding.ASCII.GetBytes(m_strInitVector)

    Dim saltValueBytes As Byte()
    saltValueBytes = System.Text.Encoding.ASCII.GetBytes(p_strSaltValue)

    ' Convert our plaintext into a byte array.
    ' Let us assume that plaintext contains UTF8-encoded characters.
    Dim plainTextBytes As Byte()
    plainTextBytes = System.Text.Encoding.UTF8.GetBytes(plainText)

    ' First, we must create a password, from which the key will be derived.
    ' This password will be generated from the specified passphrase and
    ' salt value. The password will be created using the specified hash
    ' algorithm. Password creation can be done in several iterations.
    Dim password As Rfc2898DeriveBytes
    password = New Rfc2898DeriveBytes(m_strPassPhrase, saltValueBytes, _
        m_strPasswordIterations)

    ' Use the password to generate pseudo-random bytes for the encryption
    ' key. Specify the size of the key in bytes (instead of bits).
    Dim keyBytes As Byte()
    Dim intKeySize As Integer = 0

    intKeySize = CType((m_intKeySize / 8), Integer)
    keyBytes = password.GetBytes(intKeySize)

    ' Create uninitialized Rijndael encryption object.
    Dim symmetricKey As System.Security.Cryptography.RijndaelManaged
    symmetricKey = New System.Security.Cryptography.RijndaelManaged
```

	ECO-EQUIPAMIENTOS			AÑO 2011
	Alumno: Cafferata, Juan Pablo	Legajo: 7296		
	Sede: Lomas	Comisión: 5°A	Turno: Noche	

```
' It is reasonable to set encryption mode to Cipher Block Chaining
' (CBC). Use default options for other symmetric key parameters.
symmetricKey.Mode = System.Security.Cryptography.CipherMode.CBC
```

```
' Generate encryptor from the existing key bytes and initialization
' vector. Key size will be defined based on the number of the key bytes.
Dim encryptor As System.Security.Cryptography.ICryptoTransform
encryptor = symmetricKey.CreateEncryptor(keyBytes, initVectorBytes)
```

```
' Define memory stream which will be used to hold encrypted data.
Dim memoryStream As System.IO.MemoryStream
memoryStream = New System.IO.MemoryStream
```

```
' Define cryptographic stream (always use Write mode for encryption).
Dim cryptoStream As System.Security.Cryptography.CryptoStream
cryptoStream = New System.Security.Cryptography.CryptoStream(memoryStream, _
    encryptor, _
    System.Security.Cryptography.CryptoStreamMode.Write)
```

```
' Start encrypting.
cryptoStream.Write(plainTextBytes, 0, plainTextBytes.Length)
```

```
' Finish encrypting.
cryptoStream.FlushFinalBlock()
```

```
' Convert our encrypted data from a memory stream into a byte array.
Dim cipherTextBytes As Byte()
cipherTextBytes = memoryStream.ToArray()
```

```
' Close both streams.
memoryStream.Close()
cryptoStream.Close()
```

```
' Convert encrypted data into a base64-encoded string.
Dim cipherText As String
cipherText = Convert.ToBase64String(cipherTextBytes)
```

```
' Return encrypted string.
strReturn = cipherText
```

```
Catch ex As Exception
    strReturn = Nothing
End Try
```

```
Return strReturn
```

End Function

	ECO-EQUIPAMIENTOS			AÑO 2011
	Alumno: Cafferata, Juan Pablo	Legajo: 7296		
	Sede: Lomas	Comisión: 5°A	Turno: Noche	

Public Function DescriptarMD5(ByVal cipherText As String) As String

```

Dim strReturn As String = String.Empty
Dim p_strSaltValue As String = "P@SSW@RD@09"
' Convert strings defining encryption key characteristics into byte
' arrays. Let us assume that strings only contain ASCII codes.
' If strings include Unicode characters, use Unicode, UTF7, or UTF8
' encoding.

Try
  Dim initVectorBytes As Byte()
  initVectorBytes = System.Text.Encoding.ASCII.GetBytes(m_strInitVector)

  Dim saltValueBytes As Byte()
  saltValueBytes = System.Text.Encoding.ASCII.GetBytes(p_strSaltValue)

' Convert our ciphertext into a byte array.
  Dim cipherTextBytes As Byte()
  cipherTextBytes = Convert.FromBase64String(cipherText)

' First, we must create a password, from which the key will be
' derived. This password will be generated from the specified
' passphrase and salt value. The password will be created using
' the specified hash algorithm. Password creation can be done in
' several iterations.

  Dim password As Rfc2898DeriveBytes
  password = New Rfc2898DeriveBytes(m_strPassPhrase, saltValueBytes, _
    m_strPasswordIterations)

' Use the password to generate pseudo-random bytes for the encryption
' key. Specify the size of the key in bytes (instead of bits).
  Dim keyBytes As Byte()
  Dim intKeySize As Integer

  intKeySize = CType((m_intKeySize / 8), Integer)
  keyBytes = password.GetBytes(intKeySize)

' Create uninitialized Rijndael encryption object.
  Dim symmetricKey As System.Security.Cryptography.RijndaelManaged
  symmetricKey = New System.Security.Cryptography.RijndaelManaged

' It is reasonable to set encryption mode to Cipher Block Chaining
' (CBC). Use default options for other symmetric key parameters.
  symmetricKey.Mode = System.Security.Cryptography.CipherMode.CBC

' Generate decryptor from the existing key bytes and initialization
' vector. Key size will be defined based on the number of the key bytes.
  Dim decryptor As System.Security.Cryptography.ICryptoTransform
  decryptor = symmetricKey.CreateDecryptor(keyBytes, initVectorBytes)

' Define memory stream which will be used to hold encrypted data.
  Dim memoryStream As System.IO.MemoryStream
  memoryStream = New System.IO.MemoryStream(cipherTextBytes)

```

	ECO-EQUIPAMIENTOS			AÑO 2011
	Alumno: Cafferata, Juan Pablo	Legajo: 7296		
	Sede: Lomas	Comisión: 5°A	Turno: Noche	

```

' Define memory stream which will be used to hold encrypted data.
Dim cryptoStream As System.Security.Cryptography.CryptoStream
cryptoStream = New System.Security.Cryptography.CryptoStream(memoryStream, _
    decryptor, _
    System.Security.Cryptography.CryptoStreamMode.Read)

' Since at this point we don't know what the size of decrypted data
' will be, allocate the buffer long enough to hold ciphertext;
' plaintext is never longer than ciphertext.
Dim plainTextBytes As Byte()
ReDim plainTextBytes(cipherTextBytes.Length)

' Start decrypting.
Dim decryptedByteCount As Integer
decryptedByteCount = cryptoStream.Read(plainTextBytes, _
    0, _
    plainTextBytes.Length)

' Close both streams.
memoryStream.Close()
cryptoStream.Close()

' Convert decrypted data into a string.
' Let us assume that the original plaintext string was UTF8-encoded.
Dim plainText As String
plainText = System.Text.Encoding.UTF8.GetString(plainTextBytes, _
    0, _
    decryptedByteCount)

' Return decrypted string.
strReturn = plainText

Catch ex As Exception
    strReturn = Nothing
End Try

Return strReturn

End Function
End Class

```

	ECO-EQUIPAMIENTOS			AÑO 2011
	Alumno: Cafferata, Juan Pablo		Legajo: 7296	
	Sede: Lomas	Comisión: 5°A	Turno: Noche	

2.18 Webservices

2.18.1 Introducción

La solución web realizará a través de servicios web algunas de las operatorias correspondientes al negocio.

Nombre	Descripción	¿Quién lo consume?
Descuentos.asmx	Permitirá calcular el descuento para un determinado pedido. Tomando para ello como parámetros el tipo de cliente que efectúe dicho pedido y el monto total.	22-mi_carrito.aspx
Bancos.asmx	Permitirá realizar la simulación con un banco verídico para comprobar el número de tarjeta y la sintaxis de la misma.	23-completar_pedido.aspx
CheckReunion.asmx	Permitirá comprobar si la fecha y horario requerido por un cliente se encuentra disponible para llevarse a cabo una reunión de asesoramiento con el mismo.	21-mis_reuniones_alta.aspx

	ECO-EQUIPAMIENTOS			AÑO 2011
	Alumno: Cafferata, Juan Pablo	Legajo: 7296		
	Sede: Lomas	Comisión: 5°A	Turno: Noche	

2.18.2 Descuentos.aspx

```
Imports System.Web.Services
Imports System.Web.Services.Protocols
Imports System.ComponentModel
```

' Para permitir que se llame a este servicio web desde un script, usando ASP.NET AJAX, quite la marca de comentario de la siguiente línea.

```
' <System.Web.Script.Services.ScriptService()> _
<System.Web.Services.WebService(Namespace:="http://tempuri.org/")> _
<System.Web.Services.WebServiceBinding(ConformsTo:=WsiProfiles.BasicProfile1_1)> _
<ToolboxItem(False)> _
PublicClass Descuentos
Inherits System.Web.Services.WebService

<WebMethod()> _
PublicFunction AplicarDescuento(ByVal Monto AsDouble) AsDouble
Dim tot AsDouble = 0

If Monto <> 0 Then
If Monto > 35000 Then
tot = Monto - ((Monto * 10) / 100)
Else
tot = Monto
EndIf
Return tot
Else
Return Monto
EndIf
EndFunction

EndClass
```

	ECO-EQUIPAMIENTOS			AÑO 2011
	Alumno: Cafferata, Juan Pablo	Legajo: 7296		
	Sede: Lomas	Comisión: 5°A	Turno: Noche	

2.18.3 Bancos.asmx

```
Imports System.Web.Services
Imports System.Web.Services.Protocols
Imports System.ComponentModel
```

' Para permitir que se llame a este servicio web desde un script, usando ASP.NET AJAX, quite la marca de comentario de la siguiente línea.

```
' <System.Web.Script.Services.ScriptService()> _
<System.Web.Services.WebService(Namespace:="http://microsoft.com/webse
rvices/")> _
<System.Web.Services.WebServiceBinding(ConformsTo:=WsiProfiles.BasicPr
ofile1_1)> _
<ToolboxItem(False)> _
PublicClass Bancos
Inherits System.Web.Services.WebService
```

```
*****
'Nombre: Mod de validación de tarjetas de crédito 10
'Descripción: Basado en ANSI X4.13, la fórmula LUHN (también
conocido como el módulo 10 - o mod 10 - algoritmo) se utiliza para
generar y / o validar y verificar la exactitud de los números de
tarjetas de crédito.
'Por: E. Lewis Moten III
'
'Entradas:
'asCardType - Tipo de tarjeta de crédito. (American Express,
Discover, Visa, MasterCard)
'anCardNumber - El número que aparece en la tarjeta. Guiones y
espacios están bien. Los números son despojados de los datos
proporcionados.
'
'Devuelve:
'Devuelve un valor lógico (verdadero / falso) para determinar si
el número parece ser válida o no.
'
'Se asume que:
'El usuario debe ser capaz de mirar a través del código y
determinar qué cadenas representan las cartas. Puede escribir el
nombre completo de su tarjeta (es decir, "American Express") o el tipo
en tan sólo una letra que representa el nombre de la tarjeta (es
decir, "a")
'
'Efectos secundarios:
'El hecho de que la función devuelve la tarjeta es válida, hay
varias otras cosas que no están siendo validados.
'
'Fecha - asegúrese de que la tarjeta no ha caducado
'
'Cuenta Activo - Este script no se comunica con los bancos para
determinar si el número de cuenta está activa
'
'Autorización - una vez más, el guión no se comunica con los
bancos para determinar si la carta tiene la autorización para adquirir
un producto.
'
```

	ECO-EQUIPAMIENTOS			AÑO 2011
	Alumno: Cafferata, Juan Pablo	Legajo: 7296		
	Sede: Lomas	Comisión: 5°A	Turno: Noche	

'Este código está protegido por copyright y tiene "limitada warranties. Please ver <http://www.Planet-Source-Code.com/vb/scripts/ShowCode.asp?txtCodeId=6267&lngWId=4>" para más detalles .

!***** *****

```
<WebMethod()> _
Function ValidarTarjeta(ByVal asCardType AsString, ByVal anCardNumber
AsString)
Dim lsNumber = "" ' Credit card number stripped of all spaces, dashes,
etc.
Dim lsChar ' an individual character
Dim lnTotal = 0 ' Sum of all calculations
Dim lnDigit ' A digit found within a credit card number
Dim lnPosition ' identifies a character position in a string
Dim lnSum ' Sum of calculations for a specific set
Dim lnMultiplier
```

' Default result is false

ValidarTarjeta = False

' ==== ' Strip all characters that are not numbers. ' ====

' Loop through each character in the card number submitted

For lnPosition = 1 To Len(anCardNumber)

' Grab the current character

lsChar = Mid(anCardNumber, lnPosition, 1)

' If the character is a number, append it to our new number

If IsNumeric(lsChar) Then lsNumber = lsNumber & lsChar

Next lnPosition

' ==== ' The credit card number must be between 13 and 16 digits.

' ==== ' If the length of the number is less than 13 digits, then exit the routine

If Len(lsNumber) < 13 Then ExitFunction

' If the length of the number is more than 16 digits, then exit the routine

If Len(lsNumber) > 16 Then ExitFunction

' ==== ' The credit card number must start with:

' 4 for Visa Cards

' 37 for American Express Cards

' 5 for MasterCard

' 6 for Discover Cards

' ====

' Choose action based on type of card

SelectCase LCase(asCardType)

' VISA

Case "visa", "v"

' If first digit not 4, exit function

IfNot Left(lsNumber, 1) = "4" Then ExitFunction

' American Express

Case "american express", "americanexpress", "american", "ax", "a"

' If first 2 digits not 37, exit function

IfNot Left(lsNumber, 2) = "37" Then ExitFunction

' Mastercard

Case "mastercard", "master card", "master", "m"

' If first digit not 5, exit function

IfNot Left(lsNumber, 1) = "5" Then ExitFunction

	ECO-EQUIPAMIENTOS			AÑO 2011
	Alumno: Cafferata, Juan Pablo	Legajo: 7296		
	Sede: Lomas	Comisión: 5ºA	Turno: Noche	

' Discover

Case "discover", "discovercard", "discover card", "d"

' If first digit not 6, exit function

IfNot Left(lsNumber, 1) = "6" ThenExitFunction

CaseElse

EndSelect' LCase(asCardType)

' ==== ' If the credit card number is less than 16 digits add zeros
' to the beginning to make it 16 digits.

' ====
' Continue loop while the length of the number is less than 16 digits

WhileNot Len(lsNumber) = 16

' Insert 0 to the beginning of the number

lsNumber = "0"& lsNumber

EndWhile' Not Len(lsNumber) = 16

' ====
' Multiply each digit of the credit card number by the corresponding
digit of

' the mask, and sum the results together.

' ====

' Loop through each digit

For lnPosition = 1 To 16

' Parse a digit from a specified position in the number

lnDigit = Mid(lsNumber, lnPosition, 1)

' Determine if we multiply by:

' 1 (Even)

' 2 (Odd)

' based on the position that we are reading the digit from

lnMultiplier = 1 + (lnPosition Mod 2)

' Calculate the sum by multiplying the digit and the Multiplier

lnSum = lnDigit * lnMultiplier

' (Single digits roll over to remain single. We manually have to do
this.)

' If the Sum is 10 or more, subtract 9

If lnSum > 9 Then lnSum = lnSum - 9

' Add the sum to the total of all sums

lnTotal = lnTotal + lnSum

Next' lnPosition

' ====
' Once all the results are summed divide
' by 10, if there is no remainder then the credit card number is
valid.

' ====
ValidarTarjeta = ((lnTotal Mod 10) = 0)

EndFunction

	ECO-EQUIPAMIENTOS			AÑO 2011
	Alumno: Cafferata, Juan Pablo	Legajo: 7296		
	Sede: Lomas	Comisión: 5ªA	Turno: Noche	

```

<WebMethod()> _
Function ComprobarTarjeta(ByVal NumeroTarjeta AsString, ByVal
FechaCaducidad AsString, ByVal CodigoSeguridad AsString) AsBoolean
If NumeroTarjeta <> "" And FechaCaducidad <> "" And CodigoSeguridad Then
Return True
Else
Return False
EndIf
EndFunction
EndClass

```

2.18.4 CheckReunion.asmx

```

Imports System.Web.Services
Imports System.Web.Services.Protocols
Imports System.ComponentModel

```

' Para permitir que se llame a este servicio web desde un script, usando ASP.NET AJAX, quite la marca de comentario de la siguiente línea.

```

' <System.Web.Script.Services.ScriptService()> _
<System.Web.Services.WebService(Namespace:="http://tempuri.org/")> _
<System.Web.Services.WebServiceBinding(ConformsTo:=WsiProfiles.BasicPr
ofile1_1)> _
<ToolboxItem(False)> _
Public Class CheckReunion
Inherits System.Web.Services.WebService
Dim ClsBdd As New Datos.bdd

<WebMethod()> _
Public Function ComprobarReunion(ByVal Fecha AsString) As Boolean
Dim ds As DataSet
ds = ClsBdd.ConsultarBDD("select * from USUARIO_ASESORAMIENTO
where Fecha='" & Fecha & "'")

If ds.Tables(0).Rows.Count > 0 Then
Return False
Else
Return True
EndIf
EndFunction

EndClass

```



	ECO-EQUIPAMIENTOS			AÑO 2011
	Alumno: Cafferata, Juan Pablo	Legajo: 7296		
	Sede: Lomas	Comisión: 5°A	Turno: Noche	

2.19 Controles de usuario

2.19.1 Introducción

ASP.NET permite la creación de componentes reutilizables a través de la creación de Controles de Usuario (User Controls). Un control de usuario sigue la misma estructura que un formulario web, excepto que los controles derivan de la clase System.Web.UI.UserControl, y son almacenados en archivos ASCX. Como los archivos ASPX, un ASCX contiene etiquetas HTML o XHTML.

Nombre	Archivo	Descripción
GoogleMaps	Googlemaps.ascx	Módulo que brinda el mapa de google dependiendo de las coordenadas establecidas. Basado en la API oficial de GoogleMaps pero llevado a un control permitiendo ahorrar líneas de código javascript. Se empleará para dar conocimiento a los clientes de la ubicación física de la empresa.
Pie de Sitio	bottom.ascx	Modulo que muestra información alusiva a la empresa.
Botoneras del Sitio	Botonera.ascx Botonera_usuario.ascx	Módulo que contiene el menú con todas las secciones habilitadas que, dependiendo del perfil del cliente, va a ser rediseñado y visualizado. Me permite optimizar tiempos en posibles modificaciones y reutilizarlo en todo el sitio web.
Encuesta del Día	Encuenta.ascx	Módulo que contendrá la encuesta del día cargada por el operador del sitio. Los clientes registrados podrán opinar acerca de ello seleccionando las opciones pertinentes. Se podrá acceder desde la home del sitio y otras secciones determinantes.
Tags del Sitio	tags.ascx	Módulo que permitirá visualizar publicidades pre-establecidas por la empresa en las diferentes secciones.

	ECO-EQUIPAMIENTOS			AÑO 2011
	Alumno: Cafferata, Juan Pablo	Legajo: 7296		
	Sede: Lomas	Comisión: 5ªA	Turno: Noche	

Top del Sitio	Top.ascx	Modulo que permitirá visualizar el banner de la empresa así como también contendrá los botones de multidioma, agregar a favoritos y del canal RSS. Además, brinda la fecha y día actual.
----------------------	----------	--

2.19.2 Botonera.ascx

```

<%@ControlLanguage="vb"AutoEventWireup="false"CodeBehind="botonera.asc
x.vb" Inherits="equipamientos.botonera"%>
<% 'Dependiendo de la seccion activa, sombreo el link en la botonera
Dim SecHome AsString = ""
Dim SecQuienes AsString = ""
Dim SecProductos AsString = ""
Dim SecMedios AsString = ""
Dim SecContacto AsString = ""
Dim SecPerfil AsString = ""

SelectCase Session("SeccionMenu")
Case"1"
    SecHome = "class='current'"
Case"2"
    SecQuienes = "class='current'"
Case"3"
    SecProductos = "class='current'"
Case"4"
    SecMedios = "class='current'"
Case"5"
    SecContacto = "class='current'"
Case"6"
    SecPerfil = "class='current'"
EndSelect
%>
<divclass="contenedor_botonera" id="rounded">
<ulclass="lavaLampBottomStyle" id="1">
<li<%= SecHome
%>><asp:HyperLinkID="link_home"NavigateUrl="index.aspx"runat="server">
Home</asp:HyperLink></li>
<li<%= SecQuienes %>><ahref="quienes_somos.aspx" title="Quienes
Somos">Quienes Somos</a></li>
<li<%= SecProductos
%>><ahref="productos.aspx" title="Productos">Productos</a></li>
<li<%= SecMedios %>><ahref="medios_pagos.aspx" title="Medios de
Pago">Medios de Pago / Entregas</a></li>
<li<%= SecContacto
%>><ahref="contacto.aspx" title="Contacto">Contacto</a></li>
<li<%= SecPerfil %>><ahref="perfil.aspx" title="Mi Perfil">Mi
Perfil</a></li>
</ul>
</div>

```

2.19.2 Bottom.ascx

```

<%@ControlLanguage="vb"AutoEventWireup="false"CodeBehind="bottom.ascx.
vb" Inherits="equipamientos.bottom"%>
<divclass="contenedor_100" style="text-align:center; color:#000;">&copy; 2011 Eco-

```

	ECO-EQUIPAMIENTOS			AÑO 2011
	Alumno: Cafferata, Juan Pablo		Legajo: 7296	
	Sede: Lomas	Comisión: 5°A	Turno: Noche	

Equipamientos | Este sitio ha sido optimizado para Firefox e Internet Explorer 7 o superior

	ECO-EQUIPAMIENTOS			AÑO 2011
	Alumno: Cafferata, Juan Pablo		Legajo: 7296	
	Sede: Lomas	Comisión: 5ªA	Turno: Noche	

2.19.2 Tags.ascx

```
<%@ControlLanguage="vb"AutoEventWireup="false"CodeBehind="tags.ascx.vb"
Inherits="equipamientos.tags"%>
<linkhref="css/styles.css"rel="stylesheet"type="text/css"/>
<linkrel="stylesheet"type="text/css"href="./fancybox/jquery.fancybox-
1.3.4.css"media="screen"/>
<scripttype="text/javascript"src="js/jquery-1.4.3.min.js"></script>
<scripttype="text/javascript"src="./fancybox/jquery.fancybox-
1.3.4.pack.js"></script>
<scripttype="text/javascript"src="js/jquery.easing.1.3.js"></script>
<scripttype="text/javascript"src="js/jquery.lavalamp.min.js"></script>
<scripttype="text/javascript"src="js/jquery.corner.js"></script>
<scripttype="text/javascript"src="js/jFav_v1.0.js"></script>
<scripttype="text/javascript">
    $(document).ready(function() {
        $('#rounded').corner("20px");
        $('.contenedor_izquierda').corner("15px");
        $('.contenedor_izquierda').delay(100).fadeIn(900);
        $('.contenedor_derecha').corner("15px");
        $('.contenedor_derecha').delay(100).fadeIn(900);
        $('#1').lavaLamp({
            fx: "easeInQuad",
            speed: 700
        });
        $('#fav').jFav();
    });
</script>
```

2.19.2 Top.ascx

```
<%@ControlLanguage="vb"AutoEventWireup="false"CodeBehind="top.ascx.vb"
Inherits="equipamientos.top"%>
<divid="top">
<divclass="contenedor_logo">
    <ahref="index.aspx"title="Home!"><imgsrc="imagenes/logo.png"alt=
"Eco-Equipamientos"title="Eco-Equipamientos"border="0"/></a>
</div>
<divclass="contenedor_redes">
<ahref="multidioma.aspx?id_Idioma=2"title="Versión
Ingles"><imgsrc="imagenes/ico_english.png"title="Versión
Ingles"border="0"alt="Versión Ingles"/></a>
<ahref="rss.aspx"target="_blank"title="Canal
RSS"><imgsrc="imagenes/ico_rss.png"title="Canal
RSS"border="0"alt="Canal RSS"/></a>
<aid="fav"title="Agregar a
Favoritos"><imgsrc="imagenes/ico_fav.png"title="Agregar a
Favoritos"border="0"alt="Agregar a Favoritos"/></a>
<br/>
<%If Session("Usuario") <>NothingThen%>
<strong>Bienvenido!</strong><% Response.Write(Session("Usuario"))%> |
<asp:HyperLinkNavigateUrl="./cerrar_sesion.aspx"ID="Btn_CerrarSesion"
runat="server">Cerrar sesión</asp:HyperLink>
<%EndIf%>
<br/>
<br/>
<strong><%=Date.Now.ToString("D")%></strong>
</div>
```

	ECO-EQUIPAMIENTOS			AÑO 2011
	Alumno: Cafferata, Juan Pablo	Legajo: 7296		
	Sede: Lomas	Comisión: 5°A	Turno: Noche	

</div>

2.19.2 Botonera_usuario.ascx

```
<%@ControlLanguage="vb" AutoEventWireup="false" CodeBehind="botonera_usuario.ascx.vb" Inherits="equipamientos.botonera_usuario" %>
```

```
<%
```

```
Dim clsUsu As New Negocio.Usuarios 'Instancia de la clase Usuarios
'Dependiendo de la seccion activa, sombreo el link en la botonera
```

```
Select Session("Seccion")
```

```
Case "1"
```

```
link_Usuarios.CssClass = "link_botonera_on"
```

```
Case "2"
```

```
link_Clientes.CssClass = "link_botonera_on"
```

```
Case "3"
```

```
link_Herramientas.CssClass = "link_botonera_on"
```

```
Case "4"
```

```
link_Bitacora.CssClass = "link_botonera_on"
```

```
Case "5"
```

```
link_News.CssClass = "link_botonera_on"
```

```
Case "6"
```

```
link_Pedidos.CssClass = "link_botonera_on"
```

```
Case "7"
```

```
link_Consultas.CssClass = "link_botonera_on"
```

```
Case "8"
```

```
link_Reuniones.CssClass = "link_botonera_on"
```

```
Case "9"
```

```
link_Encuestas.CssClass = "link_botonera_on"
```

```
Case "10"
```

```
link_Productos.CssClass = "link_botonera_on"
```

```
Case "11"
```

```
link_Categorias.CssClass = "link_botonera_on"
```

```
Case "12"
```

```
link_Proveedores.CssClass = "link_botonera_on"
```

```
Case "14"
```

```
link_Perfil.CssClass = "link_botonera_on"
```

```
Case "15"
```

```
link_Carrito.CssClass = "link_botonera_on"
```

```
Case "16"
```

```
link_MPedidos.CssClass = "link_botonera_on"
```

```
Case "17"
```

```
link_Familias.CssClass = "link_botonera_on"
```

```
Case "18"
```

```
link_MConsultas.CssClass = "link_botonera_on"
```

```
Case "19"
```

```
link_MReuniones.CssClass = "link_botonera_on"
```

```
EndSelect
```

```
%>
```

```
<div class="contenedor_izquierda" style="display: block; ">
```

```
<table>
```

```
<tr>
```

```
<td><asp:HyperLink ID="link_Perfil" ToolTip="Perfil" CssClass="link_botonera" NavigateUrl=" ../perfil.aspx" runat="server">#187
```

```
Perfil</asp:HyperLink></td>
```

```
</tr>
```

```
<%
```

```
'Chequeo el acceso a la seccion Newsletters
```

```
If clsUsu.ComprobarAcceso(Session("Patentes"), 5) <> -1 Then
```

	ECO-EQUIPAMIENTOS			AÑO 2011
	Alumno: Cafferata, Juan Pablo		Legajo: 7296	
	Sede: Lomas	Comisión: 5°A	Turno: Noche	

```

%>
<tr>
<td><asp:HyperLinkID="link_News"ToolTip="Newsletters"CssClass="link_bot
tonera"NavigateUrl="../newsletters.aspx"runat="server">&#187
Newsletters</asp:HyperLink></td>
</tr>
<%
EndIf
'Chequeo el acceso a la seccion Pedidos
If clsUsu.ComprobarAcceso(Session("Patentes"), 6) <> -1 Then
%>
<tr>
<td><asp:HyperLinkID="link_Pedidos"ToolTip="Pedidos"CssClass="link_bot
tonera"NavigateUrl="../pedidos.aspx"runat="server">&#187
Pedidos</asp:HyperLink></td>
</tr>
<%
EndIf
'Chequeo el acceso a la seccion Consultas
If clsUsu.ComprobarAcceso(Session("Patentes"), 7) <> -1 Then
%>
<tr>
<td><asp:HyperLinkID="link_Consultas"ToolTip="Consultas"CssClass="link
_botonera"NavigateUrl="../consultas.aspx"runat="server">&#187
Consultas</asp:HyperLink></td>
</tr>
<%
EndIf
'Chequeo el acceso a la seccion Reuniones
If clsUsu.ComprobarAcceso(Session("Patentes"), 8) <> -1 Then
%>
<tr>
<td><asp:HyperLinkID="link_Reuniones"ToolTip="Reuniones"CssClass="link
_botonera"NavigateUrl="../reuniones.aspx"runat="server">&#187
Reuniones</asp:HyperLink></td>
</tr>
<%
EndIf
'Chequeo el acceso a la seccion Encuestas
If clsUsu.ComprobarAcceso(Session("Patentes"), 9) <> -1 Then
%>
<tr>
<td><asp:HyperLinkID="link_Encuestas"ToolTip="Encuestas"CssClass="link
_botonera"NavigateUrl="../encuestas.aspx"runat="server">&#187
Encuestas</asp:HyperLink></td>
</tr>
<%
EndIf
'Chequeo el acceso a la seccion Productos
If clsUsu.ComprobarAcceso(Session("Patentes"), 10) <> -1 Then
%>
<tr>
<td><asp:HyperLinkID="link_Productos"ToolTip="Productos"CssClass="link
_botonera"NavigateUrl="../articulos.aspx"runat="server">&#187
Productos</asp:HyperLink></td>
</tr>
<%
EndIf

```

	ECO-EQUIPAMIENTOS			AÑO 2011
	Alumno: Cafferata, Juan Pablo	Legajo: 7296		
	Sede: Lomas	Comisión: 5°A	Turno: Noche	

'Chequeo el acceso a la seccion Categorias

```
If clsUsu.ComprobarAcceso(Session("Patentes"), 11) <> -1 Then
%>
<tr>
<td><asp:HyperLinkID="link_Categorias"ToolTip="Categorias"CssClass="link_botonera"NavigateUrl=" ../articulos_categorias.aspx"runat="server">&#187
Productos | Categorias</asp:HyperLink></td>
</tr>
<%
EndIf
```

'Chequeo el acceso a la seccion Usuarios

```
If clsUsu.ComprobarAcceso(Session("Patentes"), 1) <> -1 Then
%>
<tr>
<td><asp:HyperLinkID="link_Usuarios"ToolTip="Usuarios"CssClass="link_botonera"NavigateUrl=" ../usuarios.aspx"runat="server">&#187
Usuarios</asp:HyperLink></td>
</tr>
<%
EndIf
```

'Chequeo el acceso a la seccion Proveedores

```
If clsUsu.ComprobarAcceso(Session("Patentes"), 12) <> -1 Then
%>
<tr>
<td><asp:HyperLinkID="link_Proveedores"ToolTip="Proveedores"CssClass="link_botonera"NavigateUrl=" ../proveedores.aspx"runat="server">&#187
Proveedores</asp:HyperLink></td>
</tr>
<%
EndIf
```

'Chequeo el acceso a la seccion Clientes

```
If clsUsu.ComprobarAcceso(Session("Patentes"), 2) <> -1 Then
%>
<tr>
<td><asp:HyperLinkID="link_Clientes"ToolTip="Clientes"CssClass="link_botonera"NavigateUrl=" ../clientes.aspx"runat="server">&#187
Clientes</asp:HyperLink></td>
</tr>
<%
EndIf
```

'Chequeo el acceso a la seccion Herramientas

```
If clsUsu.ComprobarAcceso(Session("Patentes"), 3) <> -1 Then
%>
<tr>
<td><asp:HyperLinkID="link_Herramientas"ToolTip="Herramientas"CssClass="link_botonera"NavigateUrl=" ../herramientas.aspx"runat="server">&#187
Herramientas / Seguridad</asp:HyperLink></td>
</tr>
<%
EndIf
```

'Chequeo el acceso a la seccion Bitácora

```
If clsUsu.ComprobarAcceso(Session("Patentes"), 4) <> -1 Then
%>
<tr>
<td><asp:HyperLinkID="link_Bitacora"ToolTip="Bitácora"CssClass="link_botonera"NavigateUrl=" ../bitacora.aspx"runat="server">&#187
Bitácora</asp:HyperLink></td>
</tr>
```

	ECO-EQUIPAMIENTOS			AÑO 2011
	Alumno: Cafferata, Juan Pablo		Legajo: 7296	
	Sede: Lomas	Comisión: 5°A	Turno: Noche	

```

<%
EndIf
'Chequeo el acceso a la seccion Carrito
If clsUsu.ComprobarAcceso(Session("Patentes"), 15) <> -1 Then
%>
<tr>
<td><asp:HyperLinkID="link_Carrito"ToolTip="Carrito"CssClass="link_bot
onera"NavigateUrl=" ../mi_carrito.aspx"runat="server">&#187 Mi
Carrito</asp:HyperLink></td>
</tr>
<%
EndIf
'Chequeo el acceso a la seccion Bitácora
If clsUsu.ComprobarAcceso(Session("Patentes"), 16) <> -1 Then
%>
<tr>
<td><asp:HyperLinkID="link_MPedidos"ToolTip="Mis
Pedidos"CssClass="link_botonera"NavigateUrl=" ../mis_pedidos.aspx"runat
="server">&#187 Mis Pedidos</asp:HyperLink></td>
</tr>
<%
EndIf
'Chequeo el acceso a la seccion Mis Consultas
If clsUsu.ComprobarAcceso(Session("Patentes"), 18) <> -1 Then
%>
<tr>
<td><asp:HyperLinkID="link_MConsultas"ToolTip="Mis
Consultas"CssClass="link_botonera"NavigateUrl=" ../mis_consultas.aspx"r
unat="server">&#187 Mis Consultas</asp:HyperLink></td>
</tr>
<%
EndIf
'Chequeo el acceso a la seccion Mis Reuniones
If clsUsu.ComprobarAcceso(Session("Patentes"), 19) <> -1 Then
%>
<tr>
<td><asp:HyperLinkID="link_MReuniones"ToolTip="Mis
Reuniones"CssClass="link_botonera"NavigateUrl=" ../mis_reuniones.aspx"r
unat="server">&#187 Mis Reuniones</asp:HyperLink></td>
</tr>
<%
EndIf
'Chequeo el acceso a la seccion Familias
If clsUsu.ComprobarAcceso(Session("Patentes"), 17) <> -1 Then
%>
<tr>
<td><asp:HyperLinkID="link_Familias"ToolTip="Familias"CssClass="link_b
otonera"NavigateUrl=" ../familias.aspx"runat="server">&#187
Familias</asp:HyperLink></td>
</tr>
<%
EndIf
%>
<tr>
<td><asp:HyperLinkID="link_CerrarSesion"ToolTip="Cerrar
Sesion"CssClass="link_botonera"NavigateUrl=" ../cerrar_sesion.aspx"runa
t="server">&#187 Cerrar Sesión</asp:HyperLink></td>
</tr>

```

	ECO-EQUIPAMIENTOS			AÑO 2011
	Alumno: Cafferata, Juan Pablo		Legajo: 7296	
	Sede: Lomas	Comisión: 5°A	Turno: Noche	

</table>
</div>

	ECO-EQUIPAMIENTOS			AÑO 2011
	Alumno: Cafferata, Juan Pablo	Legajo: 7296		
	Sede: Lomas	Comisión: 5°A	Turno: Noche	

2.20 Patrones de Diseño

Un **patrón de diseño** es una abstracción de una solución en un nivel alto. Los patrones solucionan problemas que existen en muchos niveles de abstracción. Hay patrones que abarcan las distintas etapas del desarrollo; desde el análisis hasta el diseño y desde la arquitectura hasta la implementación.

Muchos diseñadores y arquitectos de software han definido el término de patrón de diseño de varias formas que corresponden al ámbito a la cual se aplican los patrones. Luego, se dividió los patrones en diferentes categorías de acuerdo a su uso.

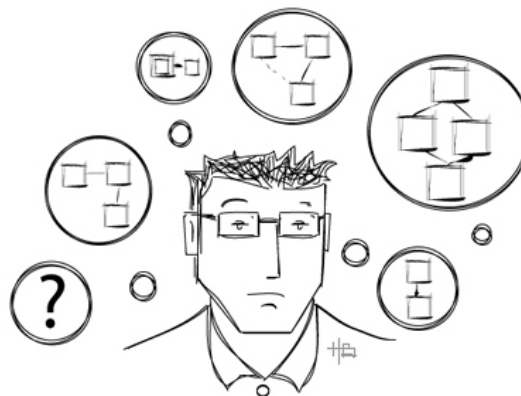

Los diseñadores de software extendieron la idea de patrones de diseño al proceso de desarrollo de software. Debido a las características que proporcionaron los lenguajes orientados a objetos (como herencia, abstracción y encapsulamiento) les permitieron relacionar entidades de los lenguajes de programación a entidades del mundo real fácilmente, los diseñadores empezaron a aplicar esas características para crear soluciones comunes y reutilizables para problemas frecuentes que exhibían patrones similares.

	ECO-EQUIPAMIENTOS			AÑO 2011
	Alumno: Cafferata, Juan Pablo	Legajo: 7296		
	Sede: Lomas	Comisión: 5°A	Turno: Noche	

Teniendo como premisa lo descrito en líneas anteriores, en el sistema web a desarrollar se contemplará la utilización de los siguientes patrones de diseño detallados según su propósito:

Nº	PATRÓN	PROPÓSITO	PÁGINA / CLASE / CAPA
1	Singleton	Permitirá controlar el número de instancias realizadas en un mismo ciclo de vida para una determinada clase. Ej. Conexiones a la base de datos; usuarios online.	<ul style="list-style-type: none"> ✓ 2-Login.aspx ✓ Capa de BDD
2	Factory Method	Permitirá la creación de las diferentes estrategias de precios dependiendo del tipo de cliente.	<ul style="list-style-type: none"> ✓ 22-mi_carrito.aspx ✓ 8.0-Pedidos.aspx ✓ 8.2-Pedidos_Detalle.aspx ✓ Capa de Negocios
3	Strategy	Permitirá decidir qué estrategia utilizar dependiendo del tipo de cliente que realice la compra online.	<ul style="list-style-type: none"> ✓ 22-mi_carrito.aspx ✓ Capa de Negocios
4	Template Method	Permitirá crear un método que realice el Cálculo Total del importe, por el pedido creado por el usuario, que será sobrecargado e implementado dependiendo del tipo de pago seleccionado por el mismo.	<ul style="list-style-type: none"> ✓ 8.0-Pedidos.aspx ✓ 8.2-Pedidos_Detalle.aspx ✓ Capa de Negocios
5	Iterator	Permitirá manipular diferentes colecciones empleadas en el sistema. Ej. Colección de productos seleccionados en el carrito de compras del usuario.	<ul style="list-style-type: none"> ✓ 22-mi_carrito.aspx ✓ 8.0-Pedidos.aspx ✓ 8.2-Pedidos_Detalle.aspx
6	MVC	Permitirá separar la lógica del negocio, los datos y las interfaces de la aplicación. Para ser más fácil su mantenimiento, análisis y desarrollo.	<ul style="list-style-type: none"> ✓ Capa de Presentación. ✓ Capa de Negocio. ✓ Capa de BDD.

	ECO-EQUIPAMIENTOS			AÑO 2011
	Alumno: Cafferata, Juan Pablo	Legajo: 7296		
	Sede: Lomas	Comisión: 5°A	Turno: Noche	

1) Singleton

El patrón de diseño singleton (instancia única) está diseñado para restringir la creación de objetos pertenecientes a una clase o el valor de un tipo a un único objeto. Su intención consiste en garantizar que una clase sólo tenga una instancia y proporcionar un punto de acceso global a ella.

Singleton
-instance : Singleton
-Singleton()
+Instance() : Singleton

```
using System;
namespace
DoFactory.GangOfFour.Singleton.Structural
{
    /// MainApp startup class for Structural
    /// Singleton Design Pattern.
    class MainApp
    {
        /// Entry point into console application.
        static void Main()
        {
            // Constructor is protected -- cannot use new
            Singleton s1 = Singleton.Instance();
            Singleton s2 = Singleton.Instance();
            // Test for same instance
            if (s1 == s2)
            {
                Console.WriteLine("Objects are the same instance");
            }
            // Wait for user
            Console.ReadKey();
        }
    }
    /// The 'Singleton' class
    class Singleton
    {
        private static Singleton _instance;
        // Constructor is 'protected'
        protected Singleton()
        {
        }
        public static Singleton Instance()
        {
            // Uses lazy initialization.
            // Note: this is not thread safe.
            if (_instance == null)
            {
                _instance = new Singleton();
            }
        }
    }
}
```

	ECO-EQUIPAMIENTOS			AÑO 2011
	Alumno: Cafferata, Juan Pablo	Legajo: 7296		
	Sede: Lomas	Comisión: 5ºA	Turno: Noche	

```

return _instance;
}
}
}

```

2) Factory Method

En el patrón de diseño Factory Method consiste en utilizar una clase constructora abstracta con unos cuantos métodos definidos y otro(s) abstracto(s): el dedicado a la construcción de objetos de un subtipo de un tipo determinado.

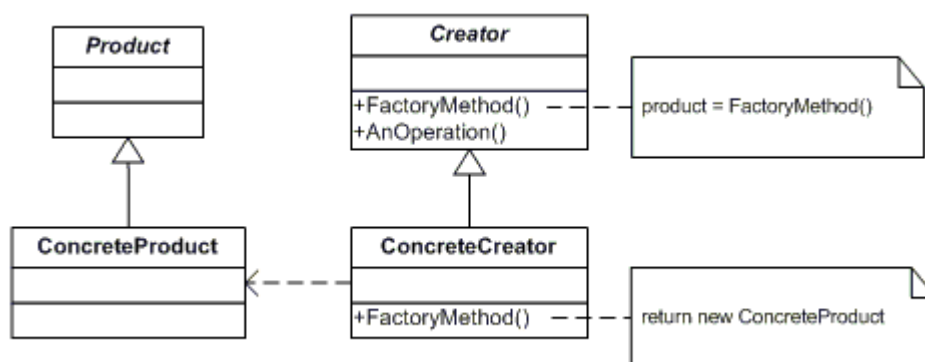

```

using System;
namespace DoFactory.GangOfFour.Factory.Structural
{
    /// MainApp startup class for Structural
    /// Factory Method Design Pattern.

    class MainApp
    {
        /// Entry point into console application.
        static void Main()
        {
            // An array of creators
            Creator[] creators = new Creator[2];

            creators[0] = new ConcreteCreatorA();
            creators[1] = new ConcreteCreatorB();

            // Iterate over creators and create products
            foreach (Creator creator in creators)
            {
                Product product = creator.FactoryMethod();
                Console.WriteLine("Created {0}",
                    product.GetType().Name);
            }

            // Wait for user
            Console.ReadKey();
        }
    }
}

```

	ECO-EQUIPAMIENTOS			AÑO 2011
	Alumno: Cafferata, Juan Pablo	Legajo: 7296		
	Sede: Lomas	Comisión: 5°A	Turno: Noche	

```

}
}

/// The 'Product' abstract class
abstractclassProduct
{
}
/// A 'ConcreteProduct' class
classConcreteProductA : Product
{
}

/// A 'ConcreteProduct' class
classConcreteProductB : Product
{
}

/// The 'Creator' abstract class
abstractclassCreator
{
publicabstractProduct FactoryMethod();
}

/// A 'ConcreteCreator' class
classConcreteCreatorA : Creator
{
publicoverrideProduct FactoryMethod()
{
returnnewConcreteProductA();
}
}

/// A 'ConcreteCreator' class
classConcreteCreatorB : Creator
{
publicoverrideProduct FactoryMethod()
{
returnnewConcreteProductB();
}
}
}
}

```

	ECO-EQUIPAMIENTOS			AÑO 2011
	Alumno: Cafferata, Juan Pablo	Legajo: 7296		
	Sede: Lomas	Comisión: 5ªA	Turno: Noche	

3) Strategy

El patrón Estrategia (Strategy) es un patrón de diseño para el desarrollo de software. Se clasifica como patrón de comportamiento porque determina como se debe realizar el intercambio de mensajes entre diferentes objetos para resolver una tarea.

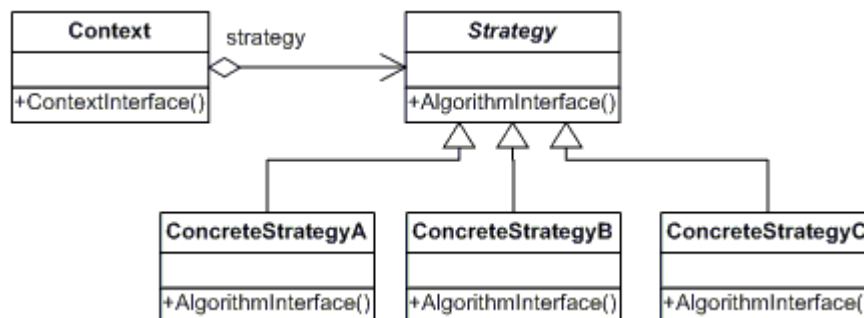

```

using System;
namespace DoFactory.GangOfFour.Strategy.Structural
{
    /// MainApp startup class for Structural
    /// Strategy Design Pattern.
    class MainApp
    {
        /// Entry point into console application.
        static void Main()
        {
            Context context;
            // Three contexts following different strategies
            context = new Context(new ConcreteStrategyA());
            context.ContextInterface();

            context = new Context(new ConcreteStrategyB());
            context.ContextInterface();

            context = new Context(new ConcreteStrategyC());
            context.ContextInterface();

            // Wait for user
            Console.ReadKey();
        }
    }

    /// The 'Strategy' abstract class
    abstract class Strategy
    {
        public abstract void AlgorithmInterface();
    }
}
  
```

	ECO-EQUIPAMIENTOS			AÑO 2011
	Alumno: Cafferata, Juan Pablo	Legajo: 7296		
	Sede: Lomas	Comisión: 5°A	Turno: Noche	

```

/// A 'ConcreteStrategy' class
classConcreteStrategyA : Strategy
{
    publicoverridevoid AlgorithmInterface()
    {
        Console.WriteLine(
            "Called ConcreteStrategyA.AlgorithmInterface()");
    }
}
/// A 'ConcreteStrategy' class
classConcreteStrategyB : Strategy
{
    publicoverridevoid AlgorithmInterface()
    {
        Console.WriteLine(
            "Called ConcreteStrategyB.AlgorithmInterface()");
    }
}
/// A 'ConcreteStrategy' class
classConcreteStrategyC : Strategy
{
    publicoverridevoid AlgorithmInterface()
    {
        Console.WriteLine(
            "Called ConcreteStrategyC.AlgorithmInterface()");
    }
}
/// The 'Context' class
classContext
{
    privateStrategy _strategy;

    // Constructor
    public Context(Strategy strategy)
    {
        this._strategy = strategy;
    }

    publicvoid ContextInterface()
    {
        _strategy.AlgorithmInterface();
    }
}

```

	ECO-EQUIPAMIENTOS			AÑO 2011
	Alumno: Cafferata, Juan Pablo	Legajo: 7296		
	Sede: Lomas	Comisión: 5ºA	Turno: Noche	

4) Template Method

Un Template Method es un patrón de diseño que define una estructura algorítmica en la súper clase, delegando la implementación a las subclases. Es decir, define una serie de pasos, en donde los pasos serán redefinidos en las subclases.

```
using System;
```

```
namespace
```

```
DoFactory.GangOfFour.Template.
```

```
Structural
```

```
{
```

```
    ///

```

```
    /// MainApp startup class for  
    Real-World
```

```
    /// Template Design Pattern.
```

```
    ///<</summary>
```

```
class MainApp
```

```
{
```

```
    ///

```

```
    /// Entry point into console application.
```

```
    ///<</summary>
```

```
    static void Main()
```

```
{
```

```
    AbstractClass aA = new ConcreteClassA();
```

```
    aA.TemplateMethod();
```

```
    AbstractClass aB = new ConcreteClassB();
```

```
    aB.TemplateMethod();
```

```
    // Wait for user
```

```
    Console.ReadKey();
```

```
}
```

```
}
```

```
    ///

```

```
    /// The 'AbstractClass' abstract class
```

```
    ///<</summary>
```

```
abstract class AbstractClass
```

```
{
```

```
    public abstract void PrimitiveOperation1();
```

```
    public abstract void PrimitiveOperation2();
```

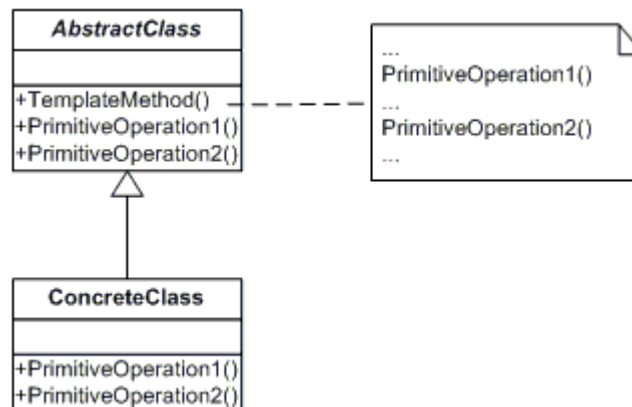

	ECO-EQUIPAMIENTOS			AÑO 2011
	Alumno: Cafferata, Juan Pablo		Legajo: 7296	
	Sede: Lomas	Comisión: 5°A	Turno: Noche	

// The "Template method"

```
public void TemplateMethod()
{
    PrimitiveOperation1();
    PrimitiveOperation2();
    Console.WriteLine("");
}
}
```

///
summary>

///
A 'ConcreteClass' class

///
/>

class ConcreteClassA : AbstractClass

```
{
    public override void PrimitiveOperation1()
    {
        Console.WriteLine("ConcreteClassA.PrimitiveOperation1()");
    }
    public override void PrimitiveOperation2()
    {
        Console.WriteLine("ConcreteClassA.PrimitiveOperation2()");
    }
}
```

///
summary>

///
A 'ConcreteClass' class

///
/>

class ConcreteClassB : AbstractClass

```
{
    public override void PrimitiveOperation1()
    {
        Console.WriteLine("ConcreteClassB.PrimitiveOperation1()");
    }
    public override void PrimitiveOperation2()
    {
        Console.WriteLine("ConcreteClassB.PrimitiveOperation2()");
    }
}
```

	ECO-EQUIPAMIENTOS			AÑO 2011
	Alumno: Cafferata, Juan Pablo	Legajo: 7296		
	Sede: Lomas	Comisión: 5°A	Turno: Noche	

5) Iterator

El patrón de diseño Iterator, define una interfaz que declara los métodos necesarios para acceder secuencialmente a un grupo de objetos de una colección.

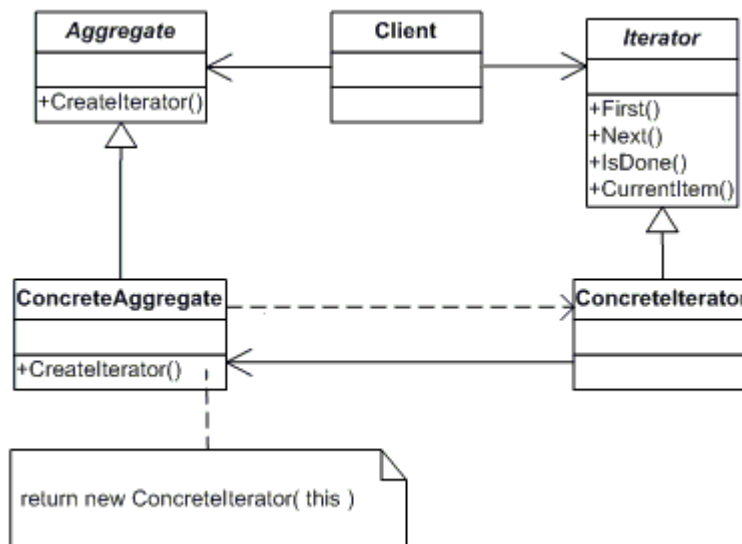

```
using System;
using System.Collections;
```

```
namespace DoFactory.GangOfFour.Iterator.Structural
```

```
{
    /// MainApp startup class for Structural
    /// Iterator Design Pattern.
    class MainApp
    {
        /// Entry point into console application.
        static void Main()
        {
            ConcreteAggregate a = new ConcreteAggregate();
            a[0] = "Item A";
            a[1] = "Item B";
            a[2] = "Item C";
            a[3] = "Item D";
        }
    }
}
```

	ECO-EQUIPAMIENTOS			AÑO 2011
	Alumno: Cafferata, Juan Pablo	Legajo: 7296		
	Sede: Lomas	Comisión: 5°A	Turno: Noche	

```

// Create Iterator and provide aggregate
Concreteliterator i = newConcreteliterator(a);

Console.WriteLine("Iterating over collection:");

object item = i.First();
while (item != null)
{
    Console.WriteLine(item);
    item = i.Next();
}
// Wait for user
Console.ReadKey();
}
}
/// The 'Aggregate' abstract class
abstractclassAggregate
{
    publicabstractiterator Createliterator();
}
/// The 'ConcreteAggregate' class
classConcreteAggregate : Aggregate
{
    privateArrayList _items = newArrayList();

    publicoverrideiterator Createliterator()
    {
        returnnewConcreteliterator(this);
    }
    // Gets item count
    publicint Count
    {
        get { return _items.Count; }
    }

    // Indexer
    publicobjectthis[int index]
    {
        get { return _items[index]; }
        set { _items.Insert(index, value); }
    }
}
/// The 'Iterator' abstract class
abstractclassIterator
{
    publicabstractobject First();
    publicabstractobject Next();
    publicabstractbool IsDone();
    publicabstractobject CurrentItem();
}

```

	ECO-EQUIPAMIENTOS			AÑO 2011
	Alumno: Cafferata, Juan Pablo		Legajo: 7296	
	Sede: Lomas	Comisión: 5°A	Turno: Noche	

```

/// The 'ConcreteIterator' class
class ConcreteIterator : Iterator
{
    private ConcreteAggregate _aggregate;
    private int _current = 0;

    // Constructor
    public ConcreteIterator(ConcreteAggregate aggregate)
    {
        this._aggregate = aggregate;
    }

    // Gets first iteration item
    public override object First()
    {
        return _aggregate[0];
    }

    // Gets next iteration item
    public override object Next()
    {
        object ret = null;
        if (_current < _aggregate.Count - 1)
        {
            ret = _aggregate[++_current];
        }

        return ret;
    }

    // Gets current iteration item
    public override object CurrentItem()
    {
        return _aggregate[_current];
    }

    // Gets whether iterations are complete
    public override bool IsDone()
    {
        return _current >= _aggregate.Count;
    }
}

```

	ECO-EQUIPAMIENTOS			AÑO 2011
	Alumno: Cafferata, Juan Pablo	Legajo: 7296		
	Sede: Lomas	Comisión: 5ªA	Turno: Noche	

6) Modelo Vista Controlador (MVC)

El patrón MVC es un patrón de diseño que nos ayuda a darle cierta estructura lógica a nuestras aplicaciones. Su principal objetivo es separar la lógica del negocio de la lógica de presentación o interfaz.

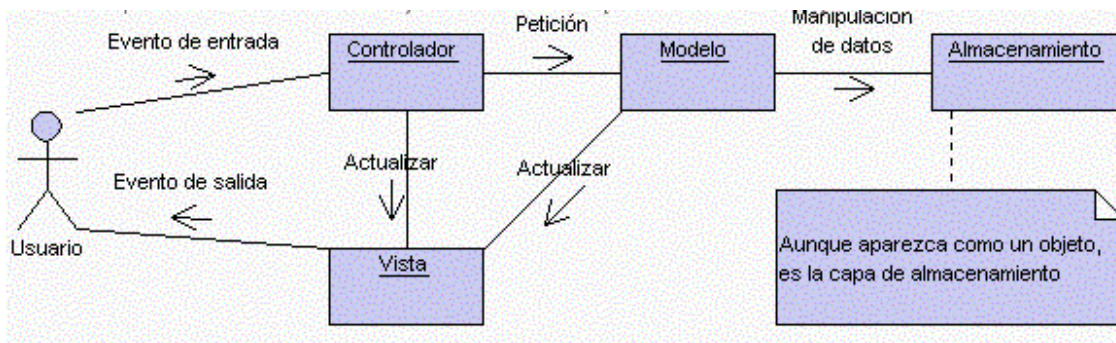

MVC en Aplicaciones Web

Vista:

- La página HTML

Controlador:

- Código que obtiene datos dinámicamente y genera el contenido HTML

Modelo:

- La información almacenada en una base de datos o en XML junto con las reglas de negocio que transforman esa información.

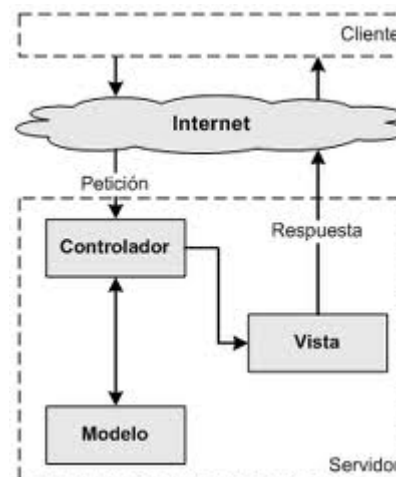

	ECO-EQUIPAMIENTOS			AÑO 2011
	Alumno: Cafferata, Juan Pablo	Legajo: 7296		
	Sede: Lomas	Comisión: 5°A	Turno: Noche	

2.21 Salidas XML

2.21.1 Introduccion

La solución web descrita utilizará lenguaje XML (extensible Markup Language) para poder llevar a cabo ciertas funcionalidades, las cuales serán detalladas a continuación:

Nombre	Descripción	Objetos XML.NET
Reporte de Movimientos <i>(bitacora.xml)</i>	El administrador en la sección "Herramientas" podrá listar todos los movimientos realizados en el sistema. El resultado de dicha acción será visualizado a través de un xml cargado mediante xslt.	✓ XsltTransform ✓ XmlTextWriter
RSS de Novedades <i>(rss.xml)</i>	El cliente tendrá a su disposición un canal RSS de los últimos productos disponibles del negocio. El cual podrá ser accedido desde diferentes dispositivos y programas.	✓ XmlTextWriter ✓ XsltTransform
Listado de Resultados de Búsqueda <i>(resultados.xml)</i>	Una vez que el usuario esté navegando la página web podrá, cuando lo requiera, realizar una búsqueda de productos desde la función "buscar" que se encuentravisible en todo momento en la botonera principal.	✓ XPathDocument ✓ XPathNavigator ✓ XPathNodeIterator ✓ XsltTransform

	ECO-EQUIPAMIENTOS			AÑO 2011
	Alumno: Cafferata, Juan Pablo		Legajo: 7296	
	Sede: Lomas	Comisión: 5°A	Turno: Noche	

2.21.1 Bitacora.xml

2.21.1.1 XML

```

<?xml version="1.0" standalone="yes"?>
<NewDataSet>
<Table>
<id_Bitacora>215</id_Bitacora>
<id_Usuario>1</id_Usuario>
<id_Nivel>1</id_Nivel>
<Fecha>29/11/2011 11:10:41 a.m.</Fecha>
<Descripcion>LOG-IN: admin</Descripcion>
<Habilitado>1</Habilitado>
<Digito_H>1</Digito_H>
<fech>29/11/2011</fech>
<hora> 11:10:41 a.m.</hora>
<Nivel>Bajo</Nivel>
<Usu>admin</Usu>
</Table>
<Table>
<id_Bitacora>214</id_Bitacora>
<id_Usuario>2</id_Usuario>
<id_Nivel>1</id_Nivel>
<Fecha>29/11/2011 10:09:18 a.m.</Fecha>
<Descripcion>Nueva Compra de cliente con N° de Factura 3</Descripcion>
<Habilitado>1</Habilitado>
<Digito_H>3</Digito_H>
<fech>29/11/2011</fech>
<hora> 10:09:18 a.m.</hora>
<Nivel>Bajo</Nivel>
<Usu>cliente</Usu>
</Table>
<Table>
<id_Bitacora>213</id_Bitacora>
<id_Usuario>2</id_Usuario>
<id_Nivel>1</id_Nivel>
<Fecha>29/11/2011 10:08:29 a.m.</Fecha>
<Descripcion>LOG-IN: cliente</Descripcion>
<Habilitado>1</Habilitado>
<Digito_H>1</Digito_H>
<fech>29/11/2011</fech>
<hora> 10:08:29 a.m.</hora>
<Nivel>Bajo</Nivel>
<Usu>cliente</Usu>
</Table>
</NewDataSet>

```

	ECO-EQUIPAMIENTOS			AÑO 2011
	Alumno: Cafferata, Juan Pablo		Legajo: 7296	
	Sede: Lomas	Comisión: 5°A	Turno: Noche	

2.21.1.2 XSLT

```

<?xml version="1.0" encoding="utf-8"?>
<xsl:stylesheet version="1.0" xmlns:xsl="http://www.w3.org/1999/XSL/Transform"
xmlns:msxsl="urn:schemas-microsoft-com:xslt" exclude-result-prefixes="msxsl"
>
<xsl:output method="xml" indent="yes" />

<xsl:template match="/" >
<table border="2" width="%100" align="center" cellpadding="2" cellspacing="2">
<tr>
<td align="center" colspan="6">
<strong>BITACORA COMPLETA DEL SISTEMA</strong>
</td>
</tr>
<tr>
<td>
<strong>ID</strong>
</td>
<td>
<strong>DESCRIPCION</strong>
</td>
<td>
<strong>NIVEL</strong>
</td>
<td>
<strong>USUARIO</strong>
</td>
<td>
<strong>FECHA</strong>
</td>
<td>
<strong>HORA</strong>
</td>
</tr>
<xsl:for-each select="NewDataSet/Table">
<tr>
<td>
<xsl:value-of select="id_Bitacora"/>
</td>
<td>
<xsl:value-of select="Descripcion"/>
</td>
<td>
<xsl:value-of select="Nivel"/>
</td>
<td>
<xsl:value-of select="Usu"/>
</td>
<td>
<xsl:value-of select="fech"/>
</td>
<td>
<xsl:value-of select="hora"/>
</td>
</tr>
</xsl:for-each>
</table>
</xsl:template>
</xsl:stylesheet>

```

2.21.1.3 ASPX (html)

```
<%@Page Language="vb" AutoEventWireup="false" CodeBehind="bitacora_exportar.aspx.
```

	ECO-EQUIPAMIENTOS			AÑO 2011
	Alumno: Cafferata, Juan Pablo	Legajo: 7296		
	Sede: Lomas	Comisión: 5°A	Turno: Noche	

```
vb" Inherits="equipamientos.bitacora_exportar" %>
```

```
<!DOCTYPEhtmlPUBLIC"-//W3C//DTD XHTML 1.0
Transitional//EN"http://www.w3.org/TR/xhtml1/DTD/xhtml1-transitional.dtd">

<htmlxmlns="http://www.w3.org/1999/xhtml">
<headrunat="server">
<title></title>
</head>
<body>
<formid="form1"runat="server">
<div>
<asp:XmlDataSource="bitacora.xml"ID="XMLVISOR"runat="server"TransformSource="bitacora.xslt"></asp:Xml>
</div>
<div>
<tablealign="center"cellpadding="5"cellspacing="5"width="100%">
<tr>
<tdalign="center"><inputtype="button"value="VOLVER"onClick="history.back()"></td>
</tr>
</table>
</div>
</form>
</body>
</html>
```

2.21.1.4 ASPX (Code behind)

```
PublicPartialClass bitacora_exportar
Inherits System.Web.UI.Page
Dim clsBitacora AsNew Negocio.Bitacora
Dim dsDatos As DataSet
ProtectedSub Page_Load(ByVal sender AsObject, ByVal e As
System.EventArgs) HandlesMe.Load
Try
    dsDatos = clsBitacora.ListarBitacoraCompleta()
    dsDatos.WriteXml(Server.MapPath("bitacora.xml"))
    dsDatos.Dispose()
    XMLVISOR.DataBind()
Catch ex As Exception
    Response.Redirect("error.aspx")
EndTry
EndSub
EndClass
```

	ECO-EQUIPAMIENTOS			AÑO 2011
	Alumno: Cafferata, Juan Pablo	Legajo: 7296		
	Sede: Lomas	Comisión: 5°A	Turno: Noche	

2.21.2 Rss.xml

2.21.2.1 XML

```

<rss version="2.0">
<channel>
<title>ECO-EQUIPAMIENTOS</title>
<link>http://localhost/Eco-Equipamientos</link>
<description>
Eco-Equipamientos, sitio web dedicado a la
comercializacion de maquinas destinadas a la industria del papel.
</description>

<item>
<title>Hidráulica horiz. PHH 25T</title>
<link>http://localhost/Eco-
Equipamientos/productos_ampliado.aspx?id_Producto=1</link>
<author>Prensas</author>
<pubDate>17/10/2011 05:01:45 p.m.</pubDate>
<description>Lorem ipsum dolor sit amet, consectetur adipiscing elit.
Pellentesque odio felis, imperdiet et venenatis vitae, lobortis et
sem. Etiam ipsum enim, vulputate id bibendum eget, semper ac sapien.
</description>
</item>

<item>
<title>Hidráulica Vert. PHV 20T</title>
<link>http://localhost/Eco-
Equipamientos/productos_ampliado.aspx?id_Producto=2</link>
<author>Prensas</author>
<pubDate>17/10/2011 05:01:45 p.m.</pubDate>
<description>oin id nunc vitae sapien rutrum tristique. Praesent eget
erat velit. Curabitur diam nibh, molestie eu lacinia nec, fermentum et
ante. Aenean vel nisl eros, eu dictum velit.</description>
</item>
</channel>
</rss>

```

	ECO-EQUIPAMIENTOS			AÑO 2011
	Alumno: Cafferata, Juan Pablo	Legajo: 7296		
	Sede: Lomas	Comisión: 5ªA	Turno: Noche	

2.21.2.2 ASPX (html)

```

<%@PageLanguage="vb" ContentType="text/xml" AutoEventWireup="true" CodeBehind="rss.aspx.vb" Inherits="equipamientos.rss" %>
<asp:RepeaterID="RepeaterRSS" runat="server">
<HeaderTemplate>
<rssversion="2.0">
<channel>
<title>ECO-EQUIPAMIENTOS</title>
<link>http://localhost/Eco-Equipamientos</link>
<description>
Eco-Equipamientos, sitio web dedicado a la
comercializacion de maquinas destinadas a la industria del papel.
</description>
</HeaderTemplate>
<ItemTemplate>
<item>
<title><%#RemoveIllegalCharacters(DataBinder.Eval(Container.DataItem,
"Nombre"))%></title>
<link>http://localhost/Eco-
Equipamientos/productos_ampliado.aspx?id_Producto=<%#DataBinder.Eval(C
ontainer.DataItem, "id_Producto")%></link>
<author><%#RemoveIllegalCharacters(DataBinder.Eval(Container.DataItem,
"Cat"))%></author>
<pubDate><%#RemoveIllegalCharacters(DataBinder.Eval(Container.DataItem
, "Fecha"))%></pubDate>
<description><%#RemoveIllegalCharacters(DataBinder.Eval(Container.Data
Item, "Descripcion"))%></description>
</item>
</ItemTemplate>
<FooterTemplate>
</channel>
</rss>
</FooterTemplate>
</asp:Repeater>

```

	ECO-EQUIPAMIENTOS			AÑO 2011
	Alumno: Cafferata, Juan Pablo		Legajo: 7296	
	Sede: Lomas	Comisión: 5°A	Turno: Noche	

2.21.2.3 ASPX (Code behind)

```

PublicPartialClass rss
Inherits System.Web.UI.Page
Dim ClsProducto AsNew Negocio.Productos
ProtectedSub Page_Load(ByVal sender AsObject, ByVal e As
System.EventArgs) HandlesMe.Load
'Generar una instancia de DataSet
Dim ds As DataSet

' si es la primera vez que se carga la pagina, realizo la consulta de
articulos, lleno el dataset y la session.
ds = ClsProducto.ListarProductosCompleto()
    RepeaterRSS.DataSource = ds
    RepeaterRSS.DataBind()

EndSub

Function RemoveIllegalCharacters(ByVal input AsObject) AsString
'cast the input to a string
Dim data AsString = input.ToString()

'replace illegal characters in XML documents with their entity
references
    Data = Data.Replace("&", "&amp;")
    data = data.Replace("\"", "&quot;")
    Data = Data.Replace("'", "&apos;")
    Data = Data.Replace("<", "&lt;")
    Data = Data.Replace(">", "&gt;")

Return Data
EndFunction

EndClass

```

	ECO-EQUIPAMIENTOS			AÑO 2011
	Alumno: Cafferata, Juan Pablo	Legajo: 7296		
	Sede: Lomas	Comisión: 5°A	Turno: Noche	

2.21.3 Resultados.xml

2.21.3.1 XML

```

<?xml version="1.0" standalone="yes"?>
<NewDataSet>
<Table>
<id_Producto>5</id_Producto>
<id_Categoria>3</id_Categoria>
<id_Proveedor>2</id_Proveedor>
<Nombre>Diamint 3 Mts X 6 Mm.</Nombre>
<Descripcion>Class aptent taciti sociosqu ad litora torquent per conubia nostra, per inceptos himenaeos. Morbi id vulputate elit. Mauris tempor, lorem faucibus malesuada volutpat, augue lacus faucibus lorem, vitae cursus velit sem nec ligula. Vestibulum et nulla a mi ullamcorper vehicula. </Descripcion>
<Foto>guillotina-511.jpg</Foto>
<Precio>10</Precio>
<Habilitado>1</Habilitado>
<Destacado>1</Destacado>
<Fecha>17/10/2011 05:01:45 p.m.</Fecha>
<Digito_H>8</Digito_H>
<Cat>Guillotinas</Cat>
</Table>
<Table>
<id_Producto>6</id_Producto>
<id_Categoria>3</id_Categoria>
<id_Proveedor>2</id_Proveedor>
<Nombre>Diamint 3 Mts X 8 Mm.</Nombre>
<Descripcion>oin id nunc vitae sapien rutrum tristique. Praesent eget erat velit. Curabitur diam nibh, molestie eu lacinia nec, fermentum et ante. Aenean vel nisl eros, eu dictum velit.</Descripcion>
<Foto>guillotina-206.jpg</Foto>
<Precio>10</Precio>
<Habilitado>1</Habilitado>
<Destacado>1</Destacado>
<Fecha>17/10/2011 05:01:45 p.m.</Fecha>
<Digito_H>9</Digito_H>
<Cat>Guillotinas</Cat>
</Table>
<Table>
<id_Producto>7</id_Producto>
<id_Categoria>3</id_Categoria>
<id_Proveedor>2</id_Proveedor>
<Nombre>Diamint 2,5 Mts X 3 Mm.</Nombre>
<Descripcion>t neque tortor, ac accumsan arcu. Duis et metus in magna aliquet venenatis. Pellentesque habitant morbi tristique senectus et netus et malesuada fames ac turpis egestas. Nullam sodales, nisl in aliquam ultricies, turpis turpis congue eros, ut cursus elit orci ut ante. Nullam scelerisque diam eu metus condimentum</Descripcion>
<Foto>guillotina-624.jpg</Foto>
<Precio>10</Precio>
<Habilitado>1</Habilitado>
<Destacado>1</Destacado>
<Fecha>17/10/2011 05:01:45 p.m.</Fecha>
<Digito_H>9</Digito_H>
<Cat>Guillotinas</Cat>
</Table>
</NewDataSet>

```

	ECO-EQUIPAMIENTOS			AÑO 2011
	Alumno: Cafferata, Juan Pablo		Legajo: 7296	
	Sede: Lomas	Comisión: 5°A	Turno: Noche	

2.21.3.2 XSLT

```

<?xmlversion="1.0"encoding="utf-8"?>
<xsl:stylesheetversion="1.0"xmlns:xsl="http://www.w3.org/1999/XSL/Transform"
xmlns:msxsl="urn:schemas-microsoft-com:xslt"exclude-result-prefixes="msxsl"
>
<xsl:outputmethod="xml"indent="yes"/>
<xsl:templatematch="/">
<tableborder="1"width="%90"align="left"cellpadding="2"cellspacing="2">
<tr>
<tdwidth="200">
<strong>NOMBRE</strong>
</td>
<tdwidth="200">
<strong>CATEGORIA</strong>
</td>
<td>
<strong>DESCRIPCION</strong>
</td>
<tdwidth="100">
<strong>PRECIO</strong>
</td>
<td>
</td>
</tr>
<xsl:for-eachselect="NewDataSet/Table">
<tr>
<td>
<xsl:value-ofselect="Nombre"/>
</td>
<td>
<xsl:value-ofselect="Cat"/>
</td>
<td>
<xsl:value-ofselect="Descripcion"/>
</td>
<td>
<xsl:value-ofselect="Precio"/>
</td>
<td>
<a href="productos_ampliado.aspx?id_Producto={id_Producto}"target="_blank">
<imgsrc="imagenes/btn_mas_info.png"alt="Más Información"title="Más
Información"height="24"width="24">
</img>
</a>
</td>
</tr>
</xsl:for-each>
</table>
</xsl:template>
</xsl:stylesheet>

```

	ECO-EQUIPAMIENTOS			AÑO 2011
	Alumno: Cafferata, Juan Pablo	Legajo: 7296		
	Sede: Lomas	Comisión: 5ªA	Turno: Noche	

2.21.3.3 ASPX (html)

```

<%@PageLanguage="vb"AutoEventWireup="false"CodeBehind="productos_busqueda.aspx
.vb" Inherits="equipamientos.productos_busqueda"%>
<%@RegisterTagPrefix="Includes"TagName="Tags"src="controles/tags.ascx"%>
<%@RegisterTagPrefix="Includes"TagName="Top"src="controles/top.ascx"%>
<%@RegisterTagPrefix="Includes"TagName="Botonera"src="controles/botonera.ascx"
%>
<%@RegisterTagPrefix="Includes"TagName="Bottom"src="controles/bottom.ascx"%>
<% Session("SeccionMenu") = 1%>
<!DOCTYPEhtmlPUBLIC"-//W3C//DTD XHTML 1.0
Transitional//EN"http://www.w3.org/TR/xhtml1/DTD/xhtml1-transitional.dtd">
<htmlxmlns="http://www.w3.org/1999/xhtml">
<head>
<title>:: Eco-Equipamientos | Home</title>
<Includes:TagsID="Tags1"runat="server"/>
<scripttype="text/javascript">
$(document).ready(function() {
    $('#contenedor_ppal').corner("15px");
    $('#contenedor_ppal').delay(100).fadeIn(900);
});
</script>
</head>
<bodyclass="oneColFixCtr">
<divid="container">
    <divid="mainContent">

<!--TOP-->
<Includes:TopID="Top1"runat="server"/>
<!--FIN TOP-->

<!--BOTONERA-->
<Includes:BotoneraID="Botonera1"runat="server"/>
<!--FIN BOTONERA-->

    <!--CUERPO-->
    <formid="Form1"runat="server">
        <divid="contenedor_ppal"style="display:none;">
<divclass="contenedor_100"style="margin-left:20px; margin-top:50px;">
<spanclass="titulo_seccion">Resultados de Búsqueda:</span><br/><br/>
<asp:XmlID="XmlResultados"TransformSource="resultados.xslt"DocumentSource="res
ultados.xml"runat="server"></asp:Xml>
</div>
</div>
</div>
        <!--FIN CUERPO-->
    </form>
<!--BOTTOM-->
<Includes:BottomID="Bottom1"runat="server"/>
<!--FIN BOTTOM-->

</div>
</div>
</body>
</html>

```

	ECO-EQUIPAMIENTOS			AÑO 2011
	Alumno: Cafferata, Juan Pablo		Legajo: 7296	
	Sede: Lomas	Comisión: 5°A	Turno: Noche	

2.21.1.4 ASPX (Code behind)

```

PublicPartialClass productos_busqueda
Inherits System.Web.UI.Page
Dim ClsProducto AsNew Negocio.Productos

ProtectedSub Page_Load(ByVal sender AsObject, ByVal e As
System.EventArgs) HandlesMe.Load
Dim buscar AsString
Dim dsProductos As DataSet
buscar = Trim(Request.QueryString("Busqueda"))

Try
    dsProductos = ClsProducto.BuscarProductos(buscar)
    dsProductos.WriteXml(Server.MapPath("resultados.xml"))
    dsProductos.Dispose()
    XmlResultados.DataBind()
Catch ex As Exception
    Response.Redirect("error_.aspx")
EndTry
EndSub

EndClass

```

	ECO-EQUIPAMIENTOS			AÑO 2011
	Alumno: Cafferata, Juan Pablo	Legajo: 7296		
	Sede: Lomas	Comisión: 5°A	Turno: Noche	

Para desarrollar correctamente las funcionalidades comentadas se aplicaran las clases que se encuentran íntimamente relacionadas con el modelo de objetos XML.

La clase **XPathDocument** proporciona una representación en memoria rápida y de sólo lectura de un documento XML utilizando el modelo de datos XPath.

La clase **XPathNavigator** es una clase abstracta que define un modelo de cursor para desplazarse y editar los elementos de información XML.

La clase **XPathNodeIterator** permite la exploración en conjuntos de nodos de XPath. Todos los métodos de selección XPath en XPathNavigator devuelven XPathNodeIterator. Se pueden crear múltiples objetos XPathNodeIterator en el mismo almacén y cada uno representa un conjunto de nodos seleccionado.

Para que la información obtenida y manejada sea visiblemente amena al usuario final se utilizarán hojas de estilo XSL para darle formato al XML resultante.

El objetivo de XSLT es transformar el contenido de un documento XML de origen en otro documento que sea diferente en formato o estructura aplicando para ello estilos XSL. Este proceso de transformación está especificado en la recomendación versión 1.0 del W3C.

La clase **XslTransform**, que se encuentra en el espacio de nombres System.Xml.Xsl, es el procesador XSLT que implementa la funcionalidad de esta especificación.

Arquitectura de transformación

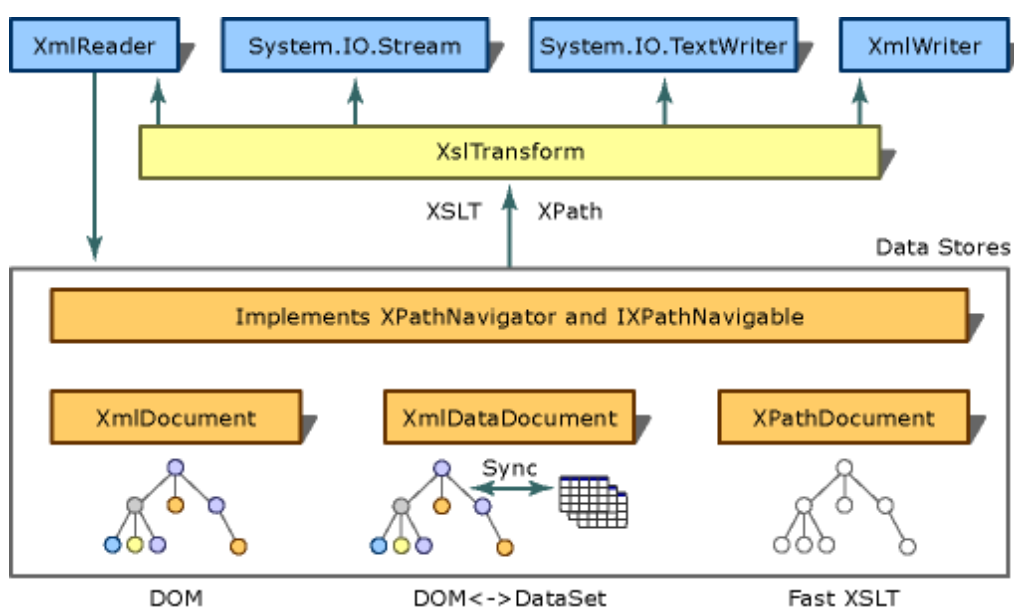

	ECO-EQUIPAMIENTOS			AÑO 2011
	Alumno: Cafferata, Juan Pablo	Legajo: 7296		
	Sede: Lomas	Comisión: 5°A	Turno: Noche	

2.22 WebConfig

```
<?xmlversion="1.0"?>
<configuration>
  <configSections>

    <sectionGroupName="system.web.extensions" type="System.Web.Configuration.SystemWeb
ExtensionsSectionGroup, System.Web.Extensions, Version=3.5.0.0, Culture=neutral,
PublicKeyToken=31BF3856AD364E35">

      <sectionGroupName="scripting" type="System.Web.Configuration.ScriptingSectionGroup
, System.Web.Extensions, Version=3.5.0.0, Culture=neutral,
PublicKeyToken=31BF3856AD364E35">

        <sectionName="scriptResourceHandler" type="System.Web.Configuration.ScriptingScrip
tResourceHandlerSection, System.Web.Extensions, Version=3.5.0.0, Culture=neutral,
PublicKeyToken=31BF3856AD364E35" requirePermission="false" allowDefinition="MachineToAppli
cation"/>

        <sectionGroupName="webServices" type="System.Web.Configuration.ScriptingWebService
sSectionGroup, System.Web.Extensions, Version=3.5.0.0, Culture=neutral,
PublicKeyToken=31BF3856AD364E35">

          <sectionName="jsonSerialization" type="System.Web.Configuration.ScriptingJsonSeria
lizationSection, System.Web.Extensions, Version=3.5.0.0, Culture=neutral,
PublicKeyToken=31BF3856AD364E35" requirePermission="false" allowDefinition="Everywhere"/>

          <sectionName="profileService" type="System.Web.Configuration.ScriptingProfileServi
ceSection, System.Web.Extensions, Version=3.5.0.0, Culture=neutral,
PublicKeyToken=31BF3856AD364E35" requirePermission="false" allowDefinition="MachineToAppli
cation"/>

          <sectionName="authenticationService" type="System.Web.Configuration.ScriptingAuthe
nticationServiceSection, System.Web.Extensions, Version=3.5.0.0, Culture=neutral,
PublicKeyToken=31BF3856AD364E35" requirePermission="false" allowDefinition="MachineToAppli
cation"/>

          <sectionName="roleService" type="System.Web.Configuration.ScriptingRoleServiceSect
ion, System.Web.Extensions, Version=3.5.0.0, Culture=neutral,
PublicKeyToken=31BF3856AD364E35" requirePermission="false" allowDefinition="MachineToAppli
cation"/>

        </sectionGroup>
      </sectionGroup>
    </configSections>
</appSettings/>

<connectionStrings>
<addname="ConexlonBDD" connectionString="Data Source=localhost;Initial
Catalog=Equipamientos;Uid=sa;Pwd=123456; Pooling=False;"
providerName="System.Data.SqlClient" />
</connectionStrings>
```

Líneas añadidas para realizar la conexión a la base de datos.

```
<system.web>
```

```
<httpRuntimeexecutionTimeout="90"maxRequestLength="8192" />
```

Líneas añadidas para dar mayor tiempo de ejecución y cantidad de datos soportados.

	ECO-EQUIPAMIENTOS			AÑO 2011
	Alumno: Cafferata, Juan Pablo		Legajo: 7296	
	Sede: Lomas	Comisión: 5°A	Turno: Noche	

```

<compilationdebug="true"strict="false"explicit="true">
  <assemblies>
    <addassembly="System.Core, Version=3.5.0.0,
Culture=neutral, PublicKeyToken=B77A5C561934E089" />
    <addassembly="System.Data.DataSetExtensions,
Version=3.5.0.0, Culture=neutral, PublicKeyToken=B77A5C561934E089" />
    <addassembly="System.Web.Extensions, Version=3.5.0.0,
Culture=neutral, PublicKeyToken=31BF3856AD364E35" />
    <addassembly="System.Xml.Linq, Version=3.5.0.0,
Culture=neutral, PublicKeyToken=B77A5C561934E089" />
  </assemblies>
</compilation>
<pages>
  <namespaces>
    <clear />
    <addnamespace="System" />
    <addnamespace="System.Collections" />
    <addnamespace="System.Collections.Generic" />
    <addnamespace="System.Collections.Specialized" />
    <addnamespace="System.Configuration" />
    <addnamespace="System.Text" />
    <addnamespace="System.Text.RegularExpressions" />
    <addnamespace="System.Linq" />
    <addnamespace="System.Xml.Linq" />
    <addnamespace="System.Web" />
    <addnamespace="System.Web.Caching" />
    <addnamespace="System.Web.SessionState" />
    <addnamespace="System.Web.Security" />
    <addnamespace="System.Web.Profile" />
    <addnamespace="System.Web.UI" />
    <addnamespace="System.Web.UI.WebControls" />
    <addnamespace="System.Web.UI.WebControls.WebParts" />
    <addnamespace="System.Web.UI.HtmlControls" />
  </namespaces>
  <controls>

    <addtagPrefix="asp"namespace="System.Web.UI"assembly="System.Web.Extensions,
Version=3.5.0.0, Culture=neutral, PublicKeyToken=31BF3856AD364E35" />

    <addtagPrefix="asp"namespace="System.Web.UI.WebControls"assembly="System.Web.Exte
nsions, Version=3.5.0.0, Culture=neutral, PublicKeyToken=31BF3856AD364E35" />
  </controls>
</pages>

  <authenticationmode="Windows" />
  <httpHandlers>
    <removeverb="*"path="*.asmx" />

    <addverb="*"path="*.asmx"validate="false"type="System.Web.Script.Services.ScriptH
andlerFactory, System.Web.Extensions, Version=3.5.0.0, Culture=neutral,
PublicKeyToken=31BF3856AD364E35" />

    <addverb="*"path="*_AppService.axd"validate="false"type="System.Web.Script.Servic
es.ScriptHandlerFactory, System.Web.Extensions, Version=3.5.0.0, Culture=neutral,
PublicKeyToken=31BF3856AD364E35" />

    <addverb="GET,HEAD"path="ScriptResource.axd"type="System.Web.Handlers.ScriptResou
rceHandler, System.Web.Extensions, Version=3.5.0.0, Culture=neutral,
PublicKeyToken=31BF3856AD364E35"validate="false" />
  </httpHandlers>

```

	ECO-EQUIPAMIENTOS			AÑO 2011
	Alumno: Cafferata, Juan Pablo	Legajo: 7296		
	Sede: Lomas	Comisión: 5°A	Turno: Noche	

```

<httpModules>
    <addname="ScriptModule" type="System.Web.Handlers.ScriptModule,
System.Web.Extensions, Version=3.5.0.0, Culture=neutral,
PublicKeyToken=31BF3856AD364E35"/>
    </httpModules>
</system.web>
<system.codedom>
    <compilers>

        <compilerlanguage="vb;vbs;visualbasic;vbscript"extension=".vb"warningLevel="4"typ
e="Microsoft.VisualBasic.VBCodeProvider, System, Version=2.0.0.0, Culture=neutral,
PublicKeyToken=b77a5c561934e089">
            <providerOptionname="CompilerVersion" value="v3.5"/>
            <providerOptionname="OptionInfer" value="true"/>
            <providerOptionname="WarnAsError" value="false"/>
        </compiler>
    </compilers>
</system.codedom>

<system.webServer>
    <validationvalidateIntegratedModeConfiguration="false"/>
    <modules>
        <removeName="ScriptModule"/>

        <addname="ScriptModule"preCondition="managedHandler" type="System.Web.Handlers.Scr
iptModule, System.Web.Extensions, Version=3.5.0.0, Culture=neutral,
PublicKeyToken=31BF3856AD364E35"/>
    </modules>
    <handlers>
        <removeName="WebServiceHandlerFactory-Integrated"/>
        <removeName="ScriptHandlerFactory"/>
        <removeName="ScriptHandlerFactoryAppServices"/>
        <removeName="ScriptResource"/>

        <addname="ScriptHandlerFactory"verb="*"path="*.asmx"preCondition="integratedMode"
type="System.Web.Script.Services.ScriptHandlerFactory, System.Web.Extensions,
Version=3.5.0.0, Culture=neutral, PublicKeyToken=31BF3856AD364E35"/>

        <addname="ScriptHandlerFactoryAppServices"verb="*"path="*_AppService.axd"preCondi
tion="integratedMode" type="System.Web.Script.Services.ScriptHandlerFactory,
System.Web.Extensions, Version=3.5.0.0, Culture=neutral,
PublicKeyToken=31BF3856AD364E35"/>

        <addname="ScriptResource"preCondition="integratedMode"verb="GET,HEAD"path="Script
Resource.axd" type="System.Web.Handlers.ScriptResourceHandler, System.Web.Extensions,
Version=3.5.0.0, Culture=neutral, PublicKeyToken=31BF3856AD364E35"/>
    </handlers>
</system.webServer>
<runtime>
    <assemblyBindingxmlns="urn:schemas-microsoft-com:asm.v1">
        <dependentAssembly>

            <assemblyIdentityname="System.Web.Extensions"publicKeyToken="31bf3856ad364e35"/>
            <bindingRedirectoldVersion="1.0.0.0-
1.1.0.0"newVersion="3.5.0.0"/>
        </dependentAssembly>
        <dependentAssembly>

            <assemblyIdentityname="System.Web.Extensions.Design"publicKeyToken="31bf3856ad364
e35"/>
            <bindingRedirectoldVersion="1.0.0.0-
1.1.0.0"newVersion="3.5.0.0"/>
        </dependentAssembly>
    </assemblyBinding>
</runtime>
</configuration>

```

	ECO-EQUIPAMIENTOS			AÑO 2011
	Alumno: Cafferata, Juan Pablo	Legajo: 7296		
	Sede: Lomas	Comisión: 5°A	Turno: Noche	

2.23 Cursograma de Compra

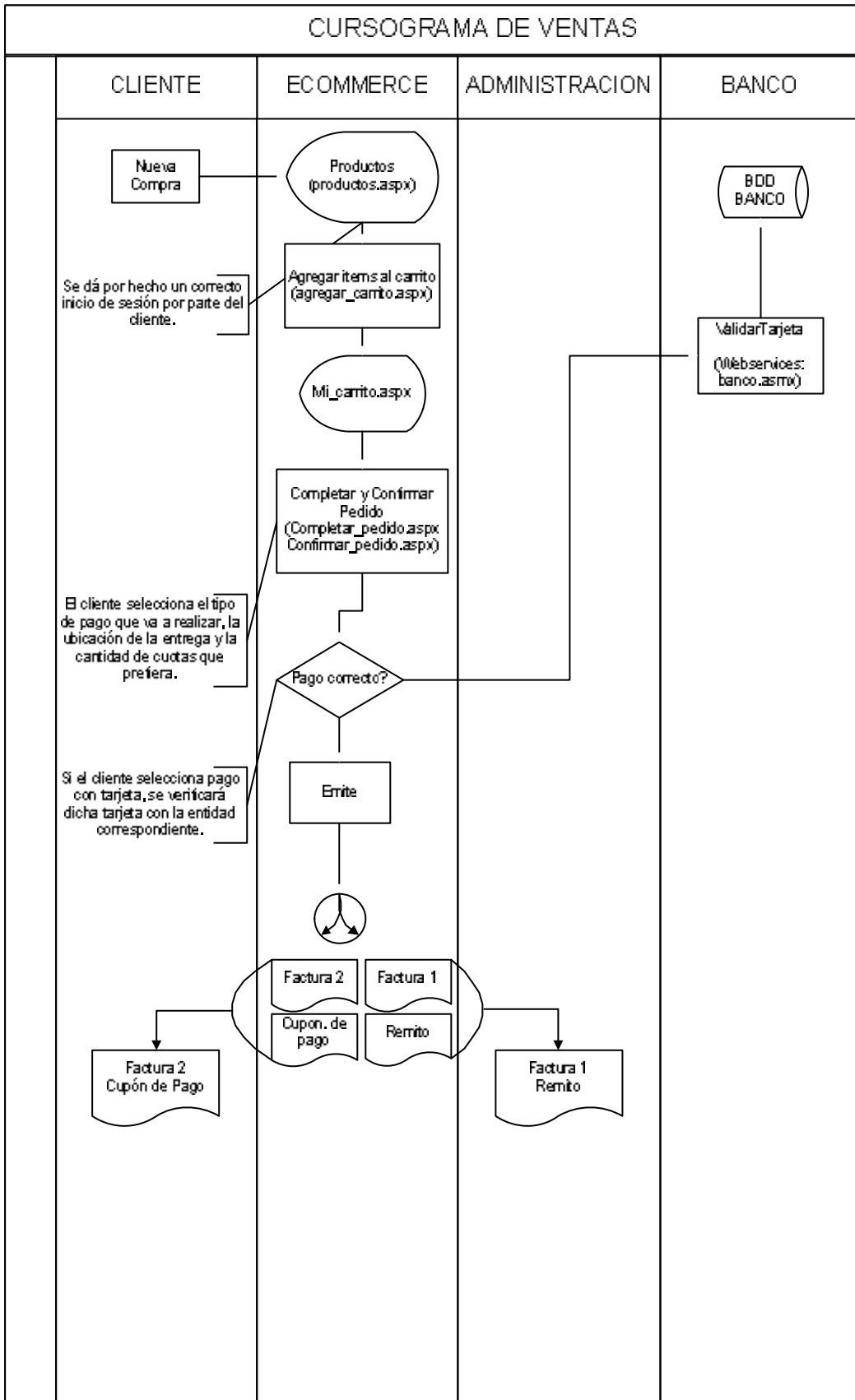

	ECO-EQUIPAMIENTOS			AÑO 2011
	Alumno: Cafferata, Juan Pablo		Legajo: 7296	
	Sede: Lomas	Comisión: 5°A	Turno: Noche	

	ECO-EQUIPAMIENTOS			AÑO 2011
	Alumno: Cafferata, Juan Pablo	Legajo: 7296		
	Sede: Lomas	Comisión: 5°A	Turno: Noche	

2.24 Store Procedures

2.24.1 sp_TiposPagos_Listado

```
-- =====
-- Author:          Cafferata, Juan Pablo
-- Create date:    01-11-2011
-- Description:    obtiene el listado de tipos de pago
-- =====
ALTERPROCEDURE[dbo].[sp_TiposPagos_Listado]
AS
BEGIN
    -- SET NOCOUNT ON added to prevent extra result sets from
    -- interfering with SELECT statements.
    SETNOCOUNTON;

    -- Insert statements for procedure here
    SELECT*
    fromTIPO_PAGOwhere (Habilitado=1)orderbyDescripcionASC

END
```

2.24.2 sp_Tipos_Listado

```
ALTERPROCEDURE[dbo].[sp_Tipos_Listado]
@id_TipoPagoASINT
AS
BEGIN
    -- SET NOCOUNT ON added to prevent extra result sets from
    -- interfering with SELECT statements.
    SETNOCOUNTON;

    -- Insert statements for procedure here
    SELECT*
    fromTIPO_PAGO_SUBCATEGORIASwhere
(Habilitado=1)and(id_TipoPago=@id_TipoPago)orderbyDescripcionASC

END
```

2.24.3 sp_Provincias_Listado

```
-- =====
-- Author:          Cafferata, Juan Pablo
-- Create date:    23-10-2011
-- Description:    obtiene el listado de localidades
-- =====
ALTERPROCEDURE[dbo].[sp_Provincias_Listado]
AS
BEGIN
    -- SET NOCOUNT ON added to prevent extra result sets from
    -- interfering with SELECT statements.
    SETNOCOUNTON;

    -- Insert statements for procedure here
    SELECT*
    fromPROVINCIASwhere (Habilitado=1)orderbyDescripcionASC

END
```

	ECO-EQUIPAMIENTOS			AÑO 2011
	Alumno: Cafferata, Juan Pablo	Legajo: 7296		
	Sede: Lomas	Comisión: 5°A	Turno: Noche	

2.24.4sp_Productos_ListadoCompleto

```
ALTERPROCEDURE[dbo].[sp_Productos_ListadoCompleto]
AS
BEGIN
    -- SET NOCOUNT ON added to prevent extra result sets from
    -- interfering with SELECT statements.
    SETNOCOUNTON;

    -- Insert statements for procedure here
    SelectPRODUCTOS.*,PRODUCTOS_CATEGORIAS.DescripcionasCat,PROVEEDO
RES.RazonSocialasProvfromPRODUCTOSinnerjoinPRODUCTOS_CATEGORIASonPRODU
CTOS.id_Categoria=PRODUCTOS_CATEGORIAS.id_CategoriainnerjoinPROVEEDORE
SonPRODUCTOS.id_Proveedor=PROVEEDORES.id_ProveedororderbyPRODUCTOS.Fec
haDesc
END
```

2.24.5 sp_Productos_ListadoCategoria

```
ALTERPROCEDURE[dbo].[sp_Productos_ListadoCategoria]
@id_Categoriaasint
AS
BEGIN
    -- SET NOCOUNT ON added to prevent extra result sets from
    -- interfering with SELECT statements.
    SETNOCOUNTON;

    -- Insert statements for procedure here
    SelectPRODUCTOS.*,PRODUCTOS_CATEGORIAS.DescripcionasCatfromPRODU
CTOSinnerjoinPRODUCTOS_CATEGORIASonPRODUCTOS.id_Categoria=PRODUCTOS_CA
TEGORIAS.id_CategoriawherePRODUCTOS.id_Categoria=@id_CategoriaorderbyF
echaDesc
END
```

2.24.6sp_Productos_Listado

```
ALTERPROCEDURE[dbo].[sp_Productos_Listado]
AS
BEGIN
    -- SET NOCOUNT ON added to prevent extra result sets from
    -- interfering with SELECT statements.
    SETNOCOUNTON;

    -- Insert statements for procedure here
    SelectPRODUCTOS.*,PRODUCTOS_CATEGORIAS.DescripcionasCat,PROVEEDO
RES.RazonSocialasProvfromPRODUCTOSinnerjoinPRODUCTOS_CATEGORIASonPRODU
CTOS.id_Categoria=PRODUCTOS_CATEGORIAS.id_CategoriainnerjoinPROVEEDORE
SonPRODUCTOS.id_Proveedor=PROVEEDORES.id_Proveedorwhere
(PRODUCTOS.Habilitado=1)orderbyPRODUCTOS.FechaDesc
END
```

	ECO-EQUIPAMIENTOS			AÑO 2011
	Alumno: Cafferata, Juan Pablo	Legajo: 7296		
	Sede: Lomas	Comisión: 5°A	Turno: Noche	

2.24.7sp_Pedidos_ListadoUsuario

```
ALTERPROCEDURE[dbo].[sp_Pedidos_ListadoUsuario]
@id_UsuarioASINT
AS
BEGIN
    -- SET NOCOUNT ON added to prevent extra result sets from
    -- interfering with SELECT statements.
    SETNOCOUNTON;

    -- Insert statements for procedure here
    SELECTPEDIDOS.*, CONVERT(VARCHAR(10), PEDIDOS.Fecha_Emision,
103) ASFechaEmision, TIPO_PAGO.DescripcionasTipoPago
    fromPEDIDOSinnerjoinTIPO_PAGOonPEDIDOS.id_TipoPago=TIPO_PAGO.id_
Tipo_Pago
    where
(PEDIDOS.Habilitado=1)and(PEDIDOS.id_Usuario=@id_Usuario)orderbyPEDIDO
S.Fecha_EmisionDESC

END
```

2.24.8sp_Pedidos_Listado

```
ALTERPROCEDURE[dbo].[sp_Pedidos_Listado]
AS
BEGIN
    -- SET NOCOUNT ON added to prevent extra result sets from
    -- interfering with SELECT statements.
    SETNOCOUNTON;

    -- Insert statements for procedure here
    SELECTPEDIDOS.*, CONVERT(VARCHAR(10), PEDIDOS.Fecha_Emision,
103) ASFechaEmision, TIPO_PAGO.DescripcionasTipoPago, TIPO_PAGO_SUBCATEGO
RIAS.DescripcionasSubPago, USUARIO.Usuario
    fromPEDIDOSleftjoinTIPO_PAGOonPEDIDOS.id_TipoPago=TIPO_PAGO.id_T
ipo_PagoleftjoinTIPO_PAGO_SUBCATEGORIASonPEDIDOS.id_TipoPagoSub=TIPO_P
AGO_SUBCATEGORIAS.id_TipoPagoinnerjoinUSUARIOonPEDIDOS.id_Usuario=USUA
RIO.id_Usuario
    where (PEDIDOS.Habilitado=1)orderbyPEDIDOS.Fecha_EmisionDESC

END
```

	ECO-EQUIPAMIENTOS			AÑO 2011
	Alumno: Cafferata, Juan Pablo	Legajo: 7296		
	Sede: Lomas	Comisión: 5°A	Turno: Noche	

2.24.9sp_Localidades_Listado

```
-- =====
-- Author:          Cafferata, Juan Pablo
-- Create date:    23-10-2011
-- Description:    obtiene el listado de localidades
-- =====
ALTERPROCEDURE[dbo].[sp_Localidades_Listado]
@id_DistritoASINT
AS
BEGIN
    -- SET NOCOUNT ON added to prevent extra result sets from
    -- interfering with SELECT statements.
    SETNOCOUNTON;

    -- Insert statements for procedure here
    SELECT*
    fromLOCALIDADESwhere
    (Habilitado=1)and(id_Departamento=@id_Distrito)orderbyDescripcionASC

END
```

2.24.10sp_Distritos_Listado

```
-- =====
-- Author:          Cafferata, Juan Pablo
-- Create date:    23-10-2011
-- Description:    obtiene el listado de distritos
-- =====
ALTERPROCEDURE[dbo].[sp_Distritos_Listado]
@id_ProvinciaASINT
AS
BEGIN
    -- SET NOCOUNT ON added to prevent extra result sets from
    -- interfering with SELECT statements.
    SETNOCOUNTON;

    -- Insert statements for procedure here
    SELECT*
    fromDEPARTAMENTOSwhere
    (Habilitado=1)and(id_Provincia=@id_Provincia)orderbyDescripcionASC

END
```

2.24.11 sp_backup

```
-- =====
-- Author:          Cafferata, Juan
-- Create date:    29/08/11
-- Description:    Stored Procedure para realizar copia de seguridad de
la bdd.
-- =====
ALTERPROCEDURE[dbo].[sp_backup](@fechavarchar(100))
AS

BEGIN
BACKUPDATABASEEquipamientosTODISK=@fecha

END
```

	ECO-EQUIPAMIENTOS			AÑO 2011
	Alumno: Cafferata, Juan Pablo	Legajo: 7296		
	Sede: Lomas	Comisión: 5°A	Turno: Noche	

	ECO-EQUIPAMIENTOS			AÑO 2011
	Alumno: Cafferata, Juan Pablo	Legajo: 7296		
	Sede: Lomas	Comisión: 5°A	Turno: Noche	

2.24.12 sp_Usuarios_Listado

```
ALTERPROCEDURE[dbo].[sp_Usuarios_Listado]
AS
BEGIN
    -- SET NOCOUNT ON added to prevent extra result sets from
    -- interfering with SELECT statements.
    SETNOCOUNTON;

    -- Insert statements for procedure here
    SELECT*fromUSUARIOorderbyUsuario

END
```

2.24.13 sp_Usuarios_ListadoPerfil

```
ALTERPROCEDURE[dbo].[sp_Usuarios_ListadoPerfil]
@id_PerfilASINT
AS
BEGIN
    -- SET NOCOUNT ON added to prevent extra result sets from
    -- interfering with SELECT statements.
    SETNOCOUNTON;

    -- Insert statements for procedure here
    SELECTNombre,Apellido,Mail,USUARIO.id_Usuario,UsuariofromUSUARIO
innerjoinUSUARIO_FAMILIAONUSUARIO.id_Usuario=USUARIO_FAMILIA.id_Usuari
owhereUSUARIO_FAMILIA.id_Familia=@id_PerfilorderbyUsuario

END
```

2.24.14 sp_Usuarios_ListadoPreguntas

```
-- =====
-- Author: Cafferata, Juan Pablo
-- Create date: 22-11-2011
-- Description: obtiene el listado de preguntas clave de los usuarios
-- =====
ALTERPROCEDURE[dbo].[sp_Usuarios_ListadoPreguntas]
AS
BEGIN
    -- SET NOCOUNT ON added to prevent extra result sets from
    -- interfering with SELECT statements.
    SETNOCOUNTON;

    -- Insert statements for procedure here
    SELECT*FROMUSUARIO_PREGUNTASorderbyPregunta

END
```

	ECO-EQUIPAMIENTOS			AÑO 2011
	Alumno: Cafferata, Juan Pablo	Legajo: 7296		
	Sede: Lomas	Comisión: 5°A	Turno: Noche	

2.24.15 sp_Usuarios_Detalle

```
ALTERPROCEDURE[dbo].[sp_Usuarios_Detalle]
@id_UsuarioASINT
AS
BEGIN
    -- SET NOCOUNT ON added to prevent extra result sets from
    -- interfering with SELECT statements.
    SETNOCOUNTON;

    -- Insert statements for procedure here
    SELECTUSUARIO.*,PROVINCIAS.DescripcionasProv,DEPARTAMENTOS.Descrip
    icionasDist,LOCALIDADES.DescripcionasLocFROMUSUARIOleftjoinPROVINCIAS
    onUSUARIO.id_Provincia=PROVINCIAS.id_ProvincialeftjoinDEPARTAMENTOSonU
    SUARIO.id_Departamento=DEPARTAMENTOS.id_DepartamentoleftjoinLOCALIDADE
    SonUSUARIO.id_Localidad=LOCALIDADES.id_Localidadwhere
    (id_Usuario=@id_Usuario)
END
```

2.24.16 sp_Reuniones_Detalle

```
ALTERPROCEDURE[dbo].[sp_Reuniones_Detalle]
@id_Asesoramientoasint
AS
BEGIN
    -- SET NOCOUNT ON added to prevent extra result sets from
    -- interfering with SELECT statements.
    SETNOCOUNTON;

    -- Insert statements for procedure here
    SELECTUSUARIO.Usuario,USUARIO_ASESORAMIENTO.*,CONVERT(VARCHAR(10
    ),USUARIO_ASESORAMIENTO.Fecha,
    103)ASFech,PROVINCIAS.DescripcionASProv,LOCALIDADES.DescripcionasLoc,D
    EPARTAMENTOS.DescripcionasDeptofromUSUARIO_ASESORAMIENTOinnerjoinUSUAR
    IOonUSUARIO_ASESORAMIENTO.id_Usuario=USUARIO.id_UsuarioinnerjoinPROVIN
    CIASonPROVINCIAS.id_Provincia=USUARIO_ASESORAMIENTO.id_Provinciainnerj
    oinLOCALIDADESonUSUARIO_ASESORAMIENTO.id_Localidad=LOCALIDADES.id_Loca
    lidainnerjoinDEPARTAMENTOSonUSUARIO_ASESORAMIENTO.id_Departamento=DEP
    ARTAMENTOS.id_Departamentowhereid_Asesoramiento=@id_Asesoramiento
END
```

	ECO-EQUIPAMIENTOS			AÑO 2011
	Alumno: Cafferata, Juan Pablo	Legajo: 7296		
	Sede: Lomas	Comisión: 5°A	Turno: Noche	

2.24.17 sp_Reuniones_Listado

```
ALTERPROCEDURE[dbo].[sp_Reuniones_Listado]
AS
BEGIN
    -- SET NOCOUNT ON added to prevent extra result sets from
    -- interfering with SELECT statements.
    SETNOCOUNTON;

    -- Insert statements for procedure here
    SELECTUSUARIO.Usuario,USUARIO_ASESORAMIENTO.*,CONVERT(VARCHAR(10
),USUARIO_ASESORAMIENTO.Fecha,
103)ASFechafromUSUARIO_ASESORAMIENTOinnerjoinUSUARIOonUSUARIO_ASESORAM
IENTO.id_Usuario=USUARIO.id_UsuariowhereUSUARIO_ASESORAMIENTO.Habilita
do=1 orderbyUSUARIO_ASESORAMIENTO.FechaDESC
END
```

2.24.18 sp_restore

```
-- =====
-- Author:          Cafferata, Juan Pablo.
-- Create date:    29/08/11
-- Description:    Stored Procedure para restore de bdd.
-- =====

ALTERPROCEDURE[dbo].[sp_restore](@fechavarchar(100))
AS
BEGIN
ALTERDATABASEEquipamientosSETOFFLINEWITHROLLBACKIMMEDIATE;
ALTERDATABASEEquipamientosSETRECOVERYFULL;
RESTOREDATABASEEquipamientosFROMDISK=@fechaWITHREPLACE;
ALTERDATABASEEquipamientosSETONLINEWITHROLLBACKIMMEDIATE;

END
```

2.24.19 sp_Proveedores_Listado

```
ALTERPROCEDURE[dbo].[sp_Proveedores_Listado]
AS
BEGIN
    -- SET NOCOUNT ON added to prevent extra result sets from
    -- interfering with SELECT statements.
    SETNOCOUNTON;

    -- Insert statements for procedure here
    SELECT* fromPROVEEDORESwhereHabilitado=1
orderbyRazonSocialASC
END
```

	ECO-EQUIPAMIENTOS			AÑO 2011
	Alumno: Cafferata, Juan Pablo	Legajo: 7296		
	Sede: Lomas	Comisión: 5°A	Turno: Noche	

2.24.20 sp_Proveedores_ListadoCompleto

```
ALTERPROCEDURE[dbo].[sp_Proveedores_ListadoCompleto]
AS
BEGIN
    -- SET NOCOUNT ON added to prevent extra result sets from
    -- interfering with SELECT statements.
    SETNOCOUNTON;

    -- Insert statements for procedure here
    SELECT*      fromPROVEEDORESorderbyRazonSocialASC
END
```

2.24.21 sp_Proveedores_Detalle

```
ALTERPROCEDURE[dbo].[sp_Proveedores_Detalle]
@id_Proveedorasint
AS
BEGIN
    -- SET NOCOUNT ON added to prevent extra result sets from
    -- interfering with SELECT statements.
    SETNOCOUNTON;

    -- Insert statements for procedure here
    SELECTPROVEEDORES.*,PROVINCIAS.DescripcionasProv,LOCALIDADES.Des
cripcionasLoc,DEPARTAMENTOS.DescripcionASDepto
    fromPROVEEDORESinnerjoinPROVINCIASONPROVINCIAS.id_Provincia=PROV
EEDORES.id_ProvinciainnerjoinLOCALIDADESonLOCALIDADES.id_Localidad=PRO
VEEDORES.id_LocalidadINNERjoinDEPARTAMENTOSonDEPARTAMENTOS.id_Departam
ento=PROVEEDORES.id_Departamentowhereid_Proveedor=@id_Proveedor
END
```

2.24.22 sp_Productos_Detalle

```
ALTERPROCEDURE[dbo].[sp_Productos_Detalle]
@id_Productoasint
AS
BEGIN
    -- SET NOCOUNT ON added to prevent extra result sets from
    -- interfering with SELECT statements.
    SETNOCOUNTON;

    -- Insert statements for procedure here
    SelectPRODUCTOS.*,PRODUCTOS_CATEGORIAS.DescripcionasCat,PROVEEDORES.Ra
zonSocialasProvfromPRODUCTOSinnerjoinPRODUCTOS_CATEGORIASonPRODUCTOS.i
d_Categoria=PRODUCTOS_CATEGORIAS.id_CategoriainnerjoinPROVEEDORESonPRO
DUCTOS.id_Proveedor=PROVEEDORES.id_ProveedorwherePRODUCTOS.id_Producto
=@id_Producto
END
```

	ECO-EQUIPAMIENTOS			AÑO 2011
	Alumno: Cafferata, Juan Pablo	Legajo: 7296		
	Sede: Lomas	Comisión: 5°A	Turno: Noche	

2.24.23 sp_Productos_Detalle

```
ALTERPROCEDURE[dbo].[sp_Patentes_Listado]
AS
BEGIN
    -- SET NOCOUNT ON added to prevent extra result sets from
    -- interfering with SELECT statements.
    SETNOCOUNTON;

    -- Insert statements for procedure here
    SELECT*fromPATENTEwhere (Habilitado=1)orderbyDescripcion

END
```

2.24.24 sp_Familias_ListadoCompleto

```
ALTERPROCEDURE[dbo].[sp_Familias_ListadoCompleto]
AS
BEGIN
    -- SET NOCOUNT ON added to prevent extra result sets from
    -- interfering with SELECT statements.
    SETNOCOUNTON;

    -- Insert statements for procedure here
    SELECT*fromFAMILIAorderbyDescripcion

END
```

2.24.25 sp_FamiliasPermisos_Listado

```
-- =====
-- Author:          Cafferata, Juan Pablo
-- Create date:    25-11-2011
-- Description:    obtiene el detalle de familia
-- =====
ALTERPROCEDURE[dbo].[sp_FamiliasPermisos_Listado]
@id_FamiliaASINT
AS
BEGIN
    -- SET NOCOUNT ON added to prevent extra result sets from
    -- interfering with SELECT statements.
    SETNOCOUNTON;

    -- Insert statements for procedure here
    SELECTPATENTE.id_Patente,PATENTE.DescripcionFROMPATENTEINNERJOIN
FAMILIA_PATENTEONPATENTE.id_Patente=FAMILIA_PATENTE.id_Patentewhere
(FAMILIA_PATENTE.id_Familia=@id_Familia)

END
```

	ECO-EQUIPAMIENTOS			AÑO 2011
	Alumno: Cafferata, Juan Pablo	Legajo: 7296		
	Sede: Lomas	Comisión: 5°A	Turno: Noche	

2.24.26 sp_Familias_Listado

```
ALTERPROCEDURE[dbo].[sp_Familias_Listado]
AS
BEGIN
    -- SET NOCOUNT ON added to prevent extra result sets from
    -- interfering with SELECT statements.
    SETNOCOUNTON;

    -- Insert statements for procedure here
    SELECT*fromFAMILIAwhere (Habilitado=1)orderbyDescripcion

END
```

2.24.27 sp_Familias_Detalle

```
ALTERPROCEDURE[dbo].[sp_Familias_Detalle]
@id_FamiliaASINT
AS
BEGIN
    -- SET NOCOUNT ON added to prevent extra result sets from
    -- interfering with SELECT statements.
    SETNOCOUNTON;

    -- Insert statements for procedure here
    SELECT*FROMFAMILIAwhere (id_Familia=@id_Familia)

END
```

2.24.28 sp_Encuestas_Listado

```
ALTERPROCEDURE[dbo].[sp_Encuestas_Listado]
AS
BEGIN
    -- SET NOCOUNT ON added to prevent extra result sets from
    -- interfering with SELECT statements.
    SETNOCOUNTON;

    -- Insert statements for procedure here
    SELECTENCUESTAS.*fromENCUESTASwhereENCUESTAS.Habilitado=1

END
```

2.24.29 sp_Familias_Detalle

```
ALTERPROCEDURE[dbo].[sp_Encuestas_Detalle]
@id_Encuestaasint
AS
BEGIN
    -- SET NOCOUNT ON added to prevent extra result sets from
    -- interfering with SELECT statements.
    SETNOCOUNTON;

    -- Insert statements for procedure here
    SELECTENCUESTAS.*fromENCUESTASwhereid_Encuesta=@id_EncuestaEND
```

	ECO-EQUIPAMIENTOS			AÑO 2011
	Alumno: Cafferata, Juan Pablo	Legajo: 7296		
	Sede: Lomas	Comisión: 5°A	Turno: Noche	

2.24.30 sp_Consultas_listadoUsuario

```
ALTERPROCEDURE[dbo].[sp_Consultas_ListadoUsuario]
@id_Usuarioasint
AS
BEGIN
    -- SET NOCOUNT ON added to prevent extra result sets from
    -- interfering with SELECT statements.
    SETNOCOUNTON;

    -- Insert statements for procedure here
    SELECTUSUARIO.Usuario,USUARIO_CONSULTAS.*,CONVERT(VARCHAR(10),Fe
cha_Consulta, 103)ASFecha,CASEWHENUSUARIO_CONSULTAS.Respondido<> 0
THEN'Respndido'ELSE'Sin
Responder'ENDASRespon,CONSULTAS_NIVEL.DescripcionasNivelfromUSUARIO_CO
NSULTASinnerjoinUSUARIOonUSUARIO_CONSULTAS.id_Usuario=USUARIO.id_Usuar
ioinnerjoinCONSULTAS_NIVELONUSUARIO_CONSULTAS.id_Nivel=CONSULTAS_NIVEL
.id_NivelwhereUSUARIO_CONSULTAS.Habilitado=1
andUSUARIO_CONSULTAS.id_Usuario=@id_UsuarioorderbyUSUARIO_CONSULTAS.Fe
cha_ConsultaDESC
END
```

2.24.31 sp_ConsultasNiveles_Listado

```
ALTERPROCEDURE[dbo].[sp_ConsultasNiveles_Listado]
AS
BEGIN
    -- SET NOCOUNT ON added to prevent extra result sets from
    -- interfering with SELECT statements.
    SETNOCOUNTON;

    -- Insert statements for procedure here
    SELECT*fromCONSULTAS_NIVELwhereCONSULTAS_NIVEL.Habilitado=1
orderbyCONSULTAS_NIVEL.Descripcion
END
```

2.24.32 sp_Consultas_Listado

```
ALTERPROCEDURE[dbo].[sp_Consultas_Listado]
AS
BEGIN
    -- SET NOCOUNT ON added to prevent extra result sets from
    -- interfering with SELECT statements.
    SETNOCOUNTON;

    -- Insert statements for procedure here
    SELECTUSUARIO.Usuario,USUARIO_CONSULTAS.*,CONVERT(VARCHAR(10),Fe
cha_Consulta, 103)ASFecha,CASEWHENUSUARIO_CONSULTAS.Respondido<> 0
THEN'Respndido'ELSE'Sin
Responder'ENDASRespon,CONSULTAS_NIVEL.DescripcionasNivelfromUSUARIO_CO
NSULTASinnerjoinUSUARIOonUSUARIO_CONSULTAS.id_Usuario=USUARIO.id_Usuar
ioinnerjoinCONSULTAS_NIVELONUSUARIO_CONSULTAS.id_Nivel=CONSULTAS_NIVEL
.id_NivelwhereUSUARIO_CONSULTAS.Habilitado=1
orderbyUSUARIO_CONSULTAS.Fecha_ConsultaDESC
END
```

	ECO-EQUIPAMIENTOS			AÑO 2011
	Alumno: Cafferata, Juan Pablo	Legajo: 7296		
	Sede: Lomas	Comisión: 5°A	Turno: Noche	

2.24.33 sp_Consultas_ListadoUsuario

```
ALTERPROCEDURE[dbo].[sp_Consultas_ListadoUsuario]
@id_Usuarioasint
AS
BEGIN
    -- SET NOCOUNT ON added to prevent extra result sets from
    -- interfering with SELECT statements.
    SETNOCOUNTON;

    -- Insert statements for procedure here
    SELECTUSUARIO.Usuario,USUARIO_CONSULTAS.*,CONVERT(VARCHAR(10),Fe
cha_Consulta, 103)ASFecha,CASEWHENUSUARIO_CONSULTAS.Respondido<> 0
THEN'Respondido'ELSE'Sin
Responder'ENDASRespon,CONSULTAS_NIVEL.DescripcionasNivelfromUSUARIO_CO
NSULTASinnerjoinUSUARIOonUSUARIO_CONSULTAS.id_Usuario=USUARIO.id_Usuar
ioinnerjoinCONSULTAS_NIVELonUSUARIO_CONSULTAS.id_Nivel=CONSULTAS_NIVEL
.id_NivelwhereUSUARIO_CONSULTAS.Habilitado=1
andUSUARIO_CONSULTAS.id_Usuario=@id_UsuarioorderbyUSUARIO_CONSULTAS.Fe
cha_ConsultaDESC
END
```

2.24.34 sp_Consultas_Listado

```
ALTERPROCEDURE[dbo].[sp_Consultas_Listado]
AS
BEGIN
    -- SET NOCOUNT ON added to prevent extra result sets from
    -- interfering with SELECT statements.
    SETNOCOUNTON;

    -- Insert statements for procedure here
    SELECTUSUARIO.Usuario,USUARIO_CONSULTAS.*,CONVERT(VARCHAR(10),Fe
cha_Consulta, 103)ASFecha,CASEWHENUSUARIO_CONSULTAS.Respondido<> 0
THEN'Respondido'ELSE'Sin
Responder'ENDASRespon,CONSULTAS_NIVEL.DescripcionasNivelfromUSUARIO_CO
NSULTASinnerjoinUSUARIOonUSUARIO_CONSULTAS.id_Usuario=USUARIO.id_Usuar
ioinnerjoinCONSULTAS_NIVELonUSUARIO_CONSULTAS.id_Nivel=CONSULTAS_NIVEL
.id_NivelwhereUSUARIO_CONSULTAS.Habilitado=1
orderbyUSUARIO_CONSULTAS.Fecha_ConsultaDESC
END
```

	ECO-EQUIPAMIENTOS			AÑO 2011
	Alumno: Cafferata, Juan Pablo	Legajo: 7296		
	Sede: Lomas	Comisión: 5°A	Turno: Noche	

2.24.35 sp_Consultas_Detalle

```
ALTERPROCEDURE[dbo].[sp_Consultas_Detalle]
@id_Consultaasint
AS
BEGIN
    -- SET NOCOUNT ON added to prevent extra result sets from
    -- interfering with SELECT statements.
    SETNOCOUNTON;

    -- Insert statements for procedure here
    SELECTUSUARIO.Usuario,USUARIO_CONSULTAS.*,CONVERT(VARCHAR(10),Fecha_Consulta, 103)ASFechaConsulta,CONVERT(VARCHAR(10),Fecha_Respuesta, 103)ASFechaRespuesta,CASEWHENRespondido<> 0 THEN'Respondido'ELSE'Sin Responder'ENDASRespon,CONSULTAS_NIVEL.DescripcionesasNivelfromUSUARIO_CONSULTASinnerjoinUSUARIOonUSUARIO_CONSULTAS.id_Usuario=USUARIO.id_UsuarioinnerjoinCONSULTAS_NIVELonUSUARIO_CONSULTAS.id_Nivel=CONSULTAS_NIVEL.id_Nivelwhereid_Consulta=@id_Consulta
END
```

2.24.36 sp_Categorias_ListadoCompleto

```
ALTERPROCEDURE[dbo].[sp_Categorias_ListadoCompleto]
AS
BEGIN
    -- SET NOCOUNT ON added to prevent extra result sets from
    -- interfering with SELECT statements.
    SETNOCOUNTON;

    -- Insert statements for procedure here
    SELECT* fromPRODUCTOS_CATEGORIASorderbyDescripcionASC
END
```

2.24.37 sp_Categorias_Listado

```
ALTERPROCEDURE[dbo].[sp_Categorias_Listado]
AS
BEGIN
    -- SET NOCOUNT ON added to prevent extra result sets from
    -- interfering with SELECT statements.
    SETNOCOUNTON;

    -- Insert statements for procedure here
    SELECT* fromPRODUCTOS_CATEGORIASwhereHabilitado=1
orderbyDescripcionASC
END
```

	ECO-EQUIPAMIENTOS			AÑO 2011
	Alumno: Cafferata, Juan Pablo	Legajo: 7296		
	Sede: Lomas	Comisión: 5°A	Turno: Noche	

2.24.38 sp_Categorias_Detalle

```
ALTERPROCEDURE[dbo].[sp_Categorias_Detalle]
@id_Categoriaasint
AS
BEGIN
    -- SET NOCOUNT ON added to prevent extra result sets from
    -- interfering with SELECT statements.
    SETNOCOUNTON;

    -- Insert statements for procedure here
    Select*fromPRODUCTOS_CATEGORIASwhereid_Categoria=@id_Categoria
END
```

2.24.39 sp_Productos_ListadoDestacado

```
ALTERPROCEDURE[dbo].[sp_Productos_ListadoDestacado]
AS
BEGIN
    -- SET NOCOUNT ON added to prevent extra result sets from
    -- interfering with SELECT statements.
    SETNOCOUNTON;

    -- Insert statements for procedure here
    Selecttop 4
    PRODUCTOS.*,PRODUCTOS_CATEGORIAS.DescripcionasCatfromPRODUCTOSinnerjoi
nPRODUCTOS_CATEGORIASonPRODUCTOS.id_Categoria=PRODUCTOS_CATEGORIAS.id_
Categoriawhere (PRODUCTOS.Destacado=1)ORDERbyPRODUCTOS.FechaDesc
END
```

2.24.40 sp_Bitacora_Listado

```
CREATEPROCEDURE[dbo].[sp_Bitacora_Listado]
AS
BEGIN
    -- SET NOCOUNT ON added to prevent extra result sets from
    -- interfering with SELECT statements.
    SETNOCOUNTON;

    -- Insert statements for procedure here
    SelectBITACORA.*,CONVERT(VARCHAR(10),BITACORA.Fecha,
103)ASfech,SUBSTRING(BITACORA.Fecha,11,18)ashora,BITACORA_NIVEL.Descri
pcionasNivel,USUARIO.UsuarioasUsufromBITACORAinnerjoinUSUARIOonBITACOR
A.id_Usuario=USUARIO.id_UsuarioinnerjoinBITACORA_NIVELonBITACORA.id_Ni
vel=BITACORA_NIVEL.id_Nivelwhere
(BITACORA.Habilitado=1)orderbyid_BitacoraDesc
END
```

	ECO-EQUIPAMIENTOS			AÑO 2011
	Alumno: Cafferata, Juan Pablo	Legajo: 7296		
	Sede: Lomas	Comisión: 5°A	Turno: Noche	

2.24.41 sp_Bitacora_ListadoCompleto

```

CREATEPROCEDURE[dbo].[sp_Bitacora_ListadoCompleto]
AS
BEGIN
    -- SET NOCOUNT ON added to prevent extra result sets from
    -- interfering with SELECT statements.
    SETNOCOUNTON;

    -- Insert statements for procedure here
    SelectBITACORA.*, CONVERT(VARCHAR(10),BITACORA.Fecha,
103)ASfech, SUBSTRING(BITACORA.Fecha,11,18)ashora, BITACORA_NIVEL.Descri
pcionasNivel, USUARIO.UsuarioasUsufromBITACORAinnerjoinUSUARIOonBITACOR
A.id_Usuario=USUARIO.id_UsuarioinnerjoinBITACORA_NIVELonBITACORA.id_Ni
vel=BITACORA_NIVEL.id_Nivelorderbyid_BitacoraDesc
END

```

2.24.42 sp_Bitacora_Niveles

```

CREATEPROCEDURE[dbo].[sp_Bitacora_Liveles]
AS
BEGIN
    -- SET NOCOUNT ON added to prevent extra result sets from
    -- interfering with SELECT statements.
    SETNOCOUNTON;

    -- Insert statements for procedure here
    Select*fromBITACORA_NIVELorderbyDescripcionDesc
END

```

	ECO-EQUIPAMIENTOS			AÑO 2011
	Alumno: Cafferata, Juan Pablo	Legajo: 7296		
	Sede: Lomas	Comisión: 5ªA	Turno: Noche	

2.25 Diagrama de Flujo: Login

2.25.1 Capa Presentación

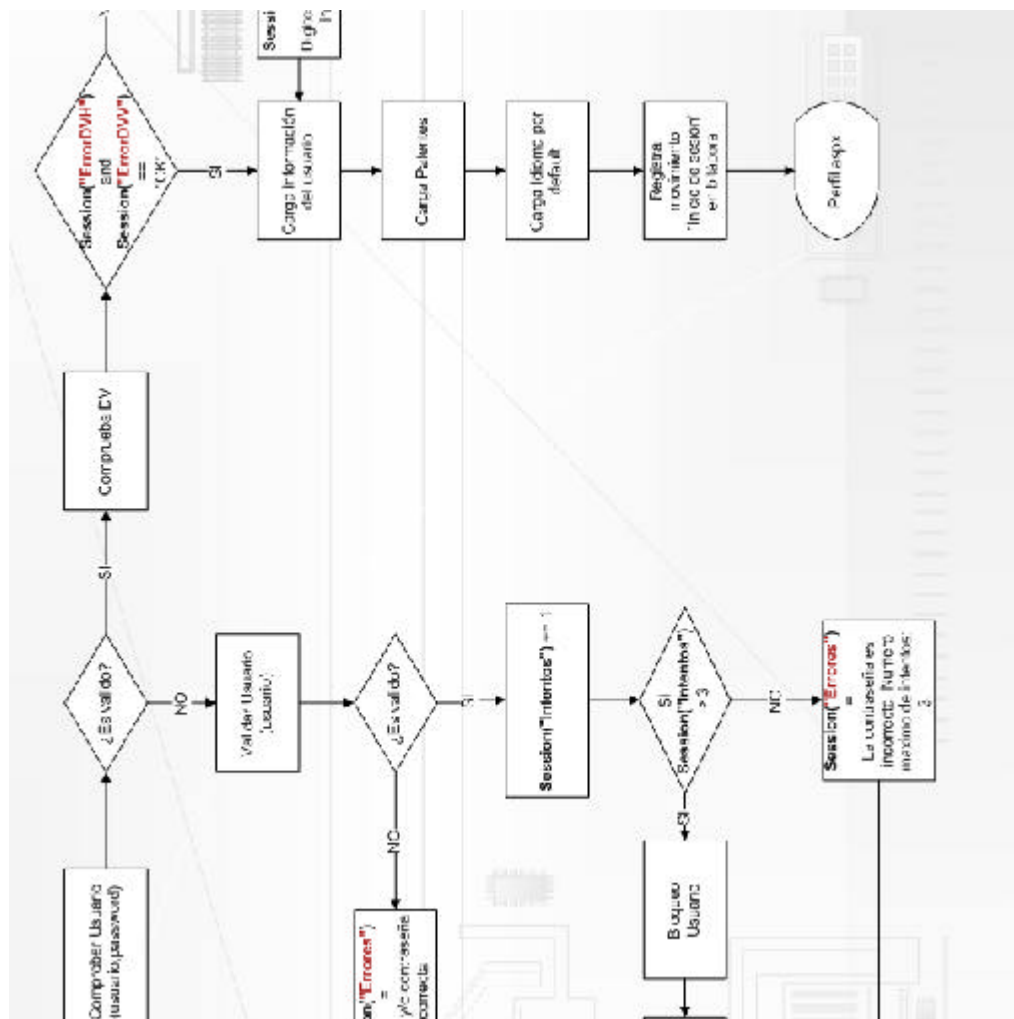

	ECO-EQUIPAMIENTOS			AÑO 2011
	Alumno: Cafferata, Juan Pablo	Legajo: 7296		
	Sede: Lomas	Comisión: 5ªA	Turno: Noche	

2.25.3 Capa Datos

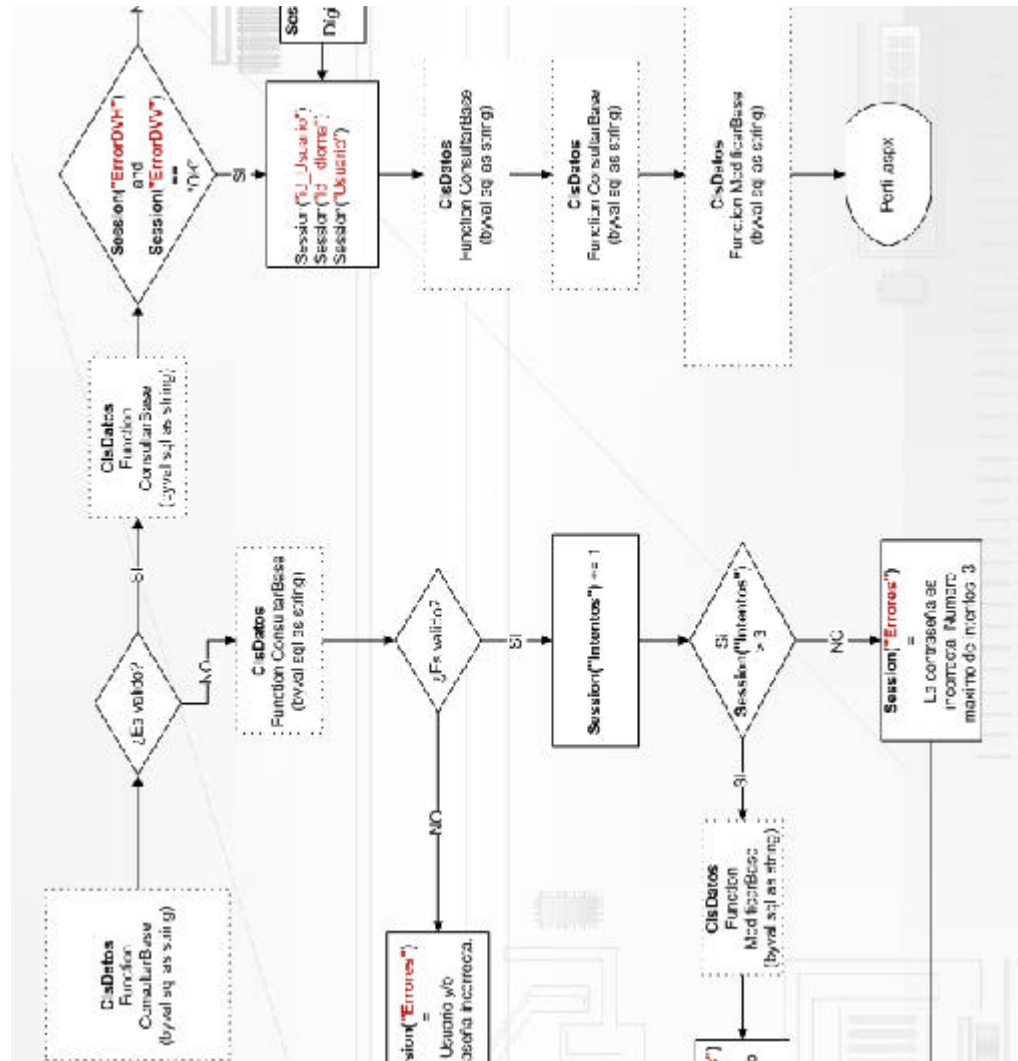





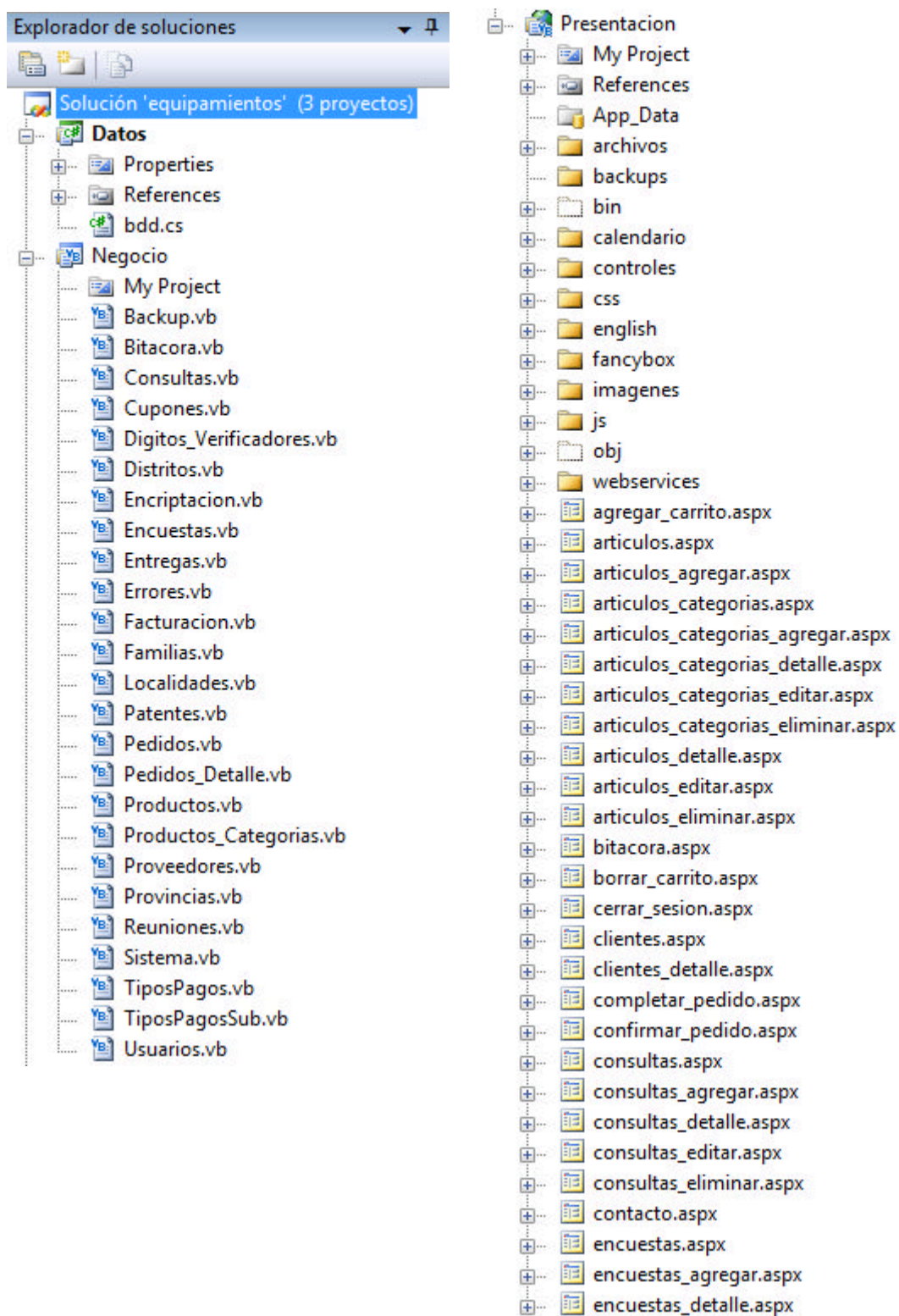







































	ECO-EQUIPAMIENTOS			AÑO 2011
	Alumno: Cafferata, Juan Pablo	Legajo: 7296		
	Sede: Lomas	Comisión: 5°A	Turno: Noche	

2.26 Explorador de Soluciones



	ECO-EQUIPAMIENTOS			AÑO 2011
	Alumno: Cafferata, Juan Pablo		Legajo: 7296	
	Sede: Lomas	Comisión: 5ªA	Turno: Noche	

-  index.aspx
-  login.aspx
-  medios_pagos.aspx
-  mi_carrito.aspx
-  mis_consultas.aspx
-  mis_consultas_agregar.aspx
-  mis_consultas_detalle.aspx
-  mis_consultas_eliminar.aspx
-  mis_pedidos.aspx
-  mis_pedidos_detalle.aspx
-  mis_reuniones.aspx
-  mis_reuniones_agregar.aspx
-  mis_reuniones_detalle.aspx
-  mis_reuniones_editar.aspx
-  mis_reuniones_eliminar.aspx
-  multidioma.aspx
-  pagar_cupon.aspx
-  pedidos.aspx
-  pedidos_detalle.aspx
-  pedidos_eliminar.aspx
-  perfil.aspx
-  productos.aspx
-  productos_ampliado.aspx
-  proveedores.aspx
-  proveedores_agregar.aspx
-  proveedores_detalle.aspx
-  proveedores_editar.aspx
-  proveedores_eliminar.aspx
-  quienes_somos.aspx
-  recuperar_contrasena.aspx
-  reuniones.aspx
-  reuniones_detalle.aspx
-  reuniones_eliminar.aspx
-  rss.aspx
-  sin_acceso.aspx
-  usuarios.aspx
-  usuarios_agregar.aspx
-  usuarios_detalle.aspx
-  usuarios_editar.aspx
-  usuarios_eliminar.aspx
-  ver_cupon.aspx
-  ver_factura.aspx
-  Web.config

	ECO-EQUIPAMIENTOS			AÑO 2011
	Alumno: Cafferata, Juan Pablo		Legajo: 7296	
	Sede: Lomas	Comisión: 5°A	Turno: Noche	

2.27 Diseño de la Base de Datos

2.27.1 Backup_Restore

Nombre de columna	Tipo de datos	Permitir v...
 id_Registro	int	<input type="checkbox"/>
id_Usuario	int	<input checked="" type="checkbox"/>
Descripcion	varchar(255)	<input checked="" type="checkbox"/>
Fecha	varchar(50)	<input checked="" type="checkbox"/>
Tipo	varchar(255)	<input checked="" type="checkbox"/>
Digito_H	int	<input checked="" type="checkbox"/>
		<input type="checkbox"/>

2.27.2 Bitacora

Nombre de columna	Tipo de datos	Permitir v...
 id_Bitacora	int	<input type="checkbox"/>
id_Usuario	int	<input checked="" type="checkbox"/>
id_Nivel	int	<input checked="" type="checkbox"/>
Fecha	varchar(50)	<input checked="" type="checkbox"/>
Descripcion	varchar(255)	<input checked="" type="checkbox"/>
Habilitado	smallint	<input checked="" type="checkbox"/>
Digito_H	int	<input checked="" type="checkbox"/>
		<input type="checkbox"/>

2.27.3 Bitacora_Nivel

Nombre de columna	Tipo de datos	Permitir v...
 id_Nivel	int	<input type="checkbox"/>
Descripcion	varchar(255)	<input checked="" type="checkbox"/>
Habilitado	smallint	<input checked="" type="checkbox"/>
Digito_H	int	<input checked="" type="checkbox"/>
		<input type="checkbox"/>

	ECO-EQUIPAMIENTOS			AÑO 2011
	Alumno: Cafferata, Juan Pablo		Legajo: 7296	
	Sede: Lomas	Comisión: 5ªA	Turno: Noche	

2.27.4 Consultas_Nivel

Nombre de columna	Tipo de datos	Permitir v...
 id_Nivel	int	<input type="checkbox"/>
Descripcion	varchar(255)	<input checked="" type="checkbox"/>
Habilitado	smallint	<input checked="" type="checkbox"/>
Digito_H	int	<input checked="" type="checkbox"/>
		<input type="checkbox"/>

2.27.5 Cupones

Nombre de columna	Tipo de datos	Permitir v...
 id_Cupon	int	<input type="checkbox"/>
id_Factura	int	<input checked="" type="checkbox"/>
id_Usuario	int	<input checked="" type="checkbox"/>
Fecha_Emision	varchar(50)	<input checked="" type="checkbox"/>
Fecha_Vencimiento	varchar(50)	<input checked="" type="checkbox"/>
Monto	decimal(18, 2)	<input checked="" type="checkbox"/>
Habilitado	smallint	<input checked="" type="checkbox"/>
Pagado	smallint	<input checked="" type="checkbox"/>
		<input type="checkbox"/>

2.27.6 Departamentos

Nombre de columna	Tipo de datos	Permitir v...
 id_Departamento	int	<input type="checkbox"/>
id_Provincia	int	<input checked="" type="checkbox"/>
Descripcion	varchar(255)	<input checked="" type="checkbox"/>
Habilitado	smallint	<input checked="" type="checkbox"/>
		<input type="checkbox"/>

	ECO-EQUIPAMIENTOS			AÑO 2011
	Alumno: Cafferata, Juan Pablo	Legajo: 7296		
	Sede: Lomas	Comisión: 5ªA	Turno: Noche	

2.27.7 Digito_Verificador

	Nombre de columna	Tipo de datos	Permitir v...
▶	id_Digito_Verificador	int	<input type="checkbox"/>
	Tabla	varchar(255)	<input checked="" type="checkbox"/>
	Valor	int	<input checked="" type="checkbox"/>
			<input type="checkbox"/>

2.27.8 Encuestas

	Nombre de columna	Tipo de datos	Permitir v...
▶	id_Encuesta	int	<input type="checkbox"/>
	Descripcion	varchar(255)	<input checked="" type="checkbox"/>
	Opcion1	varchar(255)	<input checked="" type="checkbox"/>
	Opcion2	varchar(255)	<input checked="" type="checkbox"/>
	Opcion3	varchar(255)	<input checked="" type="checkbox"/>
	Opcion4	varchar(255)	<input checked="" type="checkbox"/>
	Opcion5	varchar(255)	<input checked="" type="checkbox"/>
	Habilitado	smallint	<input checked="" type="checkbox"/>
	Digito_H	int	<input checked="" type="checkbox"/>
			<input type="checkbox"/>

2.27.9 Encuestas_Resultados

	Nombre de columna	Tipo de datos	Permitir v...
▶	id_Resultado	int	<input type="checkbox"/>
	id_Encuesta	int	<input checked="" type="checkbox"/>
	id_Usuario	int	<input checked="" type="checkbox"/>
	Opcion1	varchar(255)	<input checked="" type="checkbox"/>
	Opcion2	varchar(255)	<input checked="" type="checkbox"/>
	Opcion3	varchar(255)	<input checked="" type="checkbox"/>
	Opcion4	varchar(255)	<input checked="" type="checkbox"/>
	Opcion5	varchar(255)	<input checked="" type="checkbox"/>
	Habilitado	smallint	<input checked="" type="checkbox"/>
			<input type="checkbox"/>

	ECO-EQUIPAMIENTOS			AÑO 2011
	Alumno: Cafferata, Juan Pablo		Legajo: 7296	
	Sede: Lomas	Comisión: 5°A	Turno: Noche	

2.27.10 Entregas

Nombre de columna	Tipo de datos	Permitir v...
id_Entrega	int	<input type="checkbox"/>
id_Pedido	int	<input checked="" type="checkbox"/>
id_Tipo_Entrega	int	<input checked="" type="checkbox"/>
Domicilio	varchar(255)	<input checked="" type="checkbox"/>
Codigo_Postal	int	<input checked="" type="checkbox"/>
id_Provincia	int	<input checked="" type="checkbox"/>
id_Departamento	int	<input checked="" type="checkbox"/>
id_Localidad	int	<input checked="" type="checkbox"/>
Habilitado	smallint	<input checked="" type="checkbox"/>
Digito_H	int	<input checked="" type="checkbox"/>
		<input type="checkbox"/>

2.27.11 Errores

Nombre de columna	Tipo de datos	Permitir v...
Id_Error	int	<input type="checkbox"/>
Codigo	int	<input checked="" type="checkbox"/>
Descripcion	varchar(255)	<input checked="" type="checkbox"/>
		<input type="checkbox"/>

2.27.12 Facturación



Nombre de columna	Tipo de datos	Permitir v...
id_Facturacion	int	<input type="checkbox"/>
id_Pedido	int	<input checked="" type="checkbox"/>
id_Usuario	int	<input checked="" type="checkbox"/>
Fecha_Emision	varchar(50)	<input checked="" type="checkbox"/>
Monto	float	<input checked="" type="checkbox"/>
Habilitado	smallint	<input checked="" type="checkbox"/>
Digito_H	int	<input checked="" type="checkbox"/>
		<input type="checkbox"/>

	ECO-EQUIPAMIENTOS			AÑO 2011
	Alumno: Cafferata, Juan Pablo		Legajo: 7296	
	Sede: Lomas	Comisión: 5°A	Turno: Noche	

2.27.13 Familia

Nombre de columna	Tipo de datos	Permitir v...
 id_Familia	int	<input type="checkbox"/>
Descripcion	varchar(255)	<input checked="" type="checkbox"/>
Habilitado	smallint	<input checked="" type="checkbox"/>
Digito_H	int	<input checked="" type="checkbox"/>
		<input type="checkbox"/>

2.27.14 Familia_Patente

Nombre de columna	Tipo de datos	Permitir v...
 id_Familia	int	<input type="checkbox"/>
 id_Patente	int	<input type="checkbox"/>
		<input type="checkbox"/>

2.27.15 Localidades

Nombre de columna	Tipo de datos	Permitir v...
 id_Localidad	int	<input type="checkbox"/>
id_Departamento	int	<input checked="" type="checkbox"/>
Descripcion	varchar(255)	<input checked="" type="checkbox"/>
Habilitado	smallint	<input checked="" type="checkbox"/>
		<input type="checkbox"/>

2.27.16 Patente

Nombre de columna	Tipo de datos	Permitir v...
 id_Patente	int	<input type="checkbox"/>
Descripcion	varchar(255)	<input checked="" type="checkbox"/>
Habilitado	smallint	<input checked="" type="checkbox"/>
Digito_H	int	<input checked="" type="checkbox"/>
		<input type="checkbox"/>

	ECO-EQUIPAMIENTOS			AÑO 2011
	Alumno: Cafferata, Juan Pablo	Legajo: 7296		
	Sede: Lomas	Comisión: 5°A	Turno: Noche	

2.27.17 Pedidos

Nombre de columna	Tipo de datos	Permitir v...
id_Pedido	int	<input type="checkbox"/>
id_Usuario	int	<input checked="" type="checkbox"/>
id_TipoPago	int	<input checked="" type="checkbox"/>
id_TipoPagoSub	int	<input checked="" type="checkbox"/>
Cuotas	int	<input checked="" type="checkbox"/>
Fecha_Emision	varchar(50)	<input checked="" type="checkbox"/>
Cantidad_Total	int	<input checked="" type="checkbox"/>
Monto_Total	float	<input checked="" type="checkbox"/>
Habilitado	smallint	<input checked="" type="checkbox"/>
Digito_H	int	<input checked="" type="checkbox"/>
		<input type="checkbox"/>

2.27.18 Pedidos_Detalle

Nombre de columna	Tipo de datos	Permitir v...
ipamientos - dbo.PEDIDOS_DETALLE		<input type="checkbox"/>
id_Pedido	int	<input checked="" type="checkbox"/>
id_Producto	int	<input checked="" type="checkbox"/>
Cantidad	int	<input checked="" type="checkbox"/>
Precio_Unitario	float	<input checked="" type="checkbox"/>
		<input type="checkbox"/>

	ECO-EQUIPAMIENTOS			AÑO 2011
	Alumno: Cafferata, Juan Pablo	Legajo: 7296		
	Sede: Lomas	Comisión: 5ªA	Turno: Noche	

2.27.19 Productos

Nombre de columna	Tipo de datos	Permitir v...
 id_Producto	int	<input type="checkbox"/>
id_Categoria	int	<input checked="" type="checkbox"/>
id_Proveedor	int	<input checked="" type="checkbox"/>
Nombre	varchar(255)	<input checked="" type="checkbox"/>
Descripcion	text	<input checked="" type="checkbox"/>
Foto	varchar(255)	<input checked="" type="checkbox"/>
Precio	decimal(18, 0)	<input checked="" type="checkbox"/>
Habilitado	smallint	<input checked="" type="checkbox"/>
Destacado	smallint	<input checked="" type="checkbox"/>
Fecha	varchar(50)	<input checked="" type="checkbox"/>
Digito_H	int	<input checked="" type="checkbox"/>
		<input type="checkbox"/>

2.27.20 Productos_Categorias

Nombre de columna	Tipo de datos	Permitir v...
 id_Categoria	int	<input type="checkbox"/>
Descripcion	varchar(255)	<input checked="" type="checkbox"/>
Habilitado	smallint	<input checked="" type="checkbox"/>
Digito_H	int	<input checked="" type="checkbox"/>
		<input type="checkbox"/>

	ECO-EQUIPAMIENTOS			AÑO 2011
	Alumno: Cafferata, Juan Pablo	Legajo: 7296		
	Sede: Lomas	Comisión: 5°A	Turno: Noche	

2.27.21 Proveedores

Nombre de columna	Tipo de datos	Permitir v...
 id_Proveedor	int	<input type="checkbox"/>
RazonSocial	varchar(255)	<input checked="" type="checkbox"/>
Nombre	varchar(255)	<input checked="" type="checkbox"/>
Apellido	varchar(255)	<input checked="" type="checkbox"/>
Cuit	varchar(255)	<input checked="" type="checkbox"/>
Domicilio	varchar(255)	<input checked="" type="checkbox"/>
id_Provincia	int	<input checked="" type="checkbox"/>
id_Departamento	int	<input checked="" type="checkbox"/>
id_Localidad	int	<input checked="" type="checkbox"/>
Codigo_Postal	int	<input checked="" type="checkbox"/>
Telefono	varchar(255)	<input checked="" type="checkbox"/>
Telefono_Alternativo	varchar(255)	<input checked="" type="checkbox"/>
Mail	varchar(255)	<input checked="" type="checkbox"/>
Habilitado	smallint	<input checked="" type="checkbox"/>
Fecha	varchar(50)	<input checked="" type="checkbox"/>
Digito_H	int	<input checked="" type="checkbox"/>
		<input type="checkbox"/>

2.27.22 Provincias

Nombre de columna	Tipo de datos	Permitir v...
 id_Provincia	int	<input type="checkbox"/>
Descripcion	varchar(255)	<input checked="" type="checkbox"/>
Habilitado	smallint	<input checked="" type="checkbox"/>
		<input type="checkbox"/>

	ECO-EQUIPAMIENTOS			AÑO 2011
	Alumno: Cafferata, Juan Pablo	Legajo: 7296		
	Sede: Lomas	Comisión: 5°A	Turno: Noche	

2.27.23 Tipo_Entrega

Nombre de columna	Tipo de datos	Permitir v...
 id_Tipo_Entrega	int	<input type="checkbox"/>
Descripcion	varchar(255)	<input checked="" type="checkbox"/>
Habilitado	smallint	<input checked="" type="checkbox"/>
Digito_H	int	<input checked="" type="checkbox"/>
		<input type="checkbox"/>

2.27.24 Tipo_Pago

Nombre de columna	Tipo de datos	Permitir v...
 id_Tipo_Pago	int	<input type="checkbox"/>
Descripcion	varchar(255)	<input checked="" type="checkbox"/>
Habilitado	smallint	<input checked="" type="checkbox"/>
Digito_H	int	<input checked="" type="checkbox"/>
		<input type="checkbox"/>

2.27.25 Tipo_Pago_Subcategorias

Nombre de columna	Tipo de datos	Permitir v...
 id_Subcategoria	int	<input type="checkbox"/>
id_TipoPago	int	<input checked="" type="checkbox"/>
Descripcion	varchar(255)	<input checked="" type="checkbox"/>
Habilitado	smallint	<input checked="" type="checkbox"/>
		<input type="checkbox"/>

	ECO-EQUIPAMIENTOS			AÑO 2011
	Alumno: Cafferata, Juan Pablo		Legajo: 7296	
	Sede: Lomas	Comisión: 5°A	Turno: Noche	

2.27.26 Usuario



Nombre de columna	Tipo de datos	Permitir v...
 id_Usuario	int	<input type="checkbox"/>
Usuario	varchar(255)	<input checked="" type="checkbox"/>
RazonSocial	varchar(255)	<input checked="" type="checkbox"/>
Nombre	varchar(255)	<input checked="" type="checkbox"/>
Apellido	varchar(255)	<input checked="" type="checkbox"/>
Contrasena	varchar(255)	<input checked="" type="checkbox"/>
Cuit	varchar(255)	<input checked="" type="checkbox"/>
id_Provincia	int	<input checked="" type="checkbox"/>
id_Departamento	int	<input checked="" type="checkbox"/>
id_Localidad	int	<input checked="" type="checkbox"/>
Domicilio	varchar(255)	<input checked="" type="checkbox"/>
Codigo_Postal	int	<input checked="" type="checkbox"/>
Telefono	varchar(255)	<input checked="" type="checkbox"/>
Telefono_Alternativo	varchar(255)	<input checked="" type="checkbox"/>
Mail	varchar(255)	<input checked="" type="checkbox"/>
Habilitado	smallint	<input checked="" type="checkbox"/>
Newsletter	smallint	<input checked="" type="checkbox"/>
id_Pregunta	int	<input checked="" type="checkbox"/>
Respuesta	varchar(255)	<input checked="" type="checkbox"/>
Fecha	varchar(50)	<input checked="" type="checkbox"/>
Sexo	varchar(50)	<input checked="" type="checkbox"/>
Digito_H	int	<input checked="" type="checkbox"/>
		<input type="checkbox"/>

	ECO-EQUIPAMIENTOS			AÑO 2011
	Alumno: Cafferata, Juan Pablo	Legajo: 7296		
	Sede: Lomas	Comisión: 5°A	Turno: Noche	



2.27.27 Usuario_Asesoramiento

Nombre de columna	Tipo de datos	Permitir v...
 id_Asesoramiento	int	<input type="checkbox"/>
 id_Usuario	int	<input checked="" type="checkbox"/>
Fecha	varchar(50)	<input checked="" type="checkbox"/>
Descripcion	text	<input checked="" type="checkbox"/>
id_Provincia	int	<input checked="" type="checkbox"/>
id_Departamento	int	<input checked="" type="checkbox"/>
id_Localidad	int	<input checked="" type="checkbox"/>
Domicilio	varchar(255)	<input checked="" type="checkbox"/>
Habilitado	smallint	<input checked="" type="checkbox"/>
Digito_H	int	<input checked="" type="checkbox"/>
		<input type="checkbox"/>

2.27.28 Usuario_Consultas

Nombre de columna	Tipo de datos	Permitir v...
 id_Consulta	int	<input type="checkbox"/>
 id_Usuario	int	<input checked="" type="checkbox"/>
id_Nivel	int	<input checked="" type="checkbox"/>
Consulta	text	<input checked="" type="checkbox"/>
Respuesta	text	<input checked="" type="checkbox"/>
Fecha_Consulta	varchar(50)	<input checked="" type="checkbox"/>
Fecha_Respuesta	varchar(50)	<input checked="" type="checkbox"/>
Habilitado	smallint	<input checked="" type="checkbox"/>
Respondido	smallint	<input checked="" type="checkbox"/>
Digito_H	int	<input checked="" type="checkbox"/>
		<input type="checkbox"/>

2.27.29 Usuario_Familia

Nombre de columna	Tipo de datos	Permitir v...
 id_Familia	int	<input type="checkbox"/>
 id_Usuario	int	<input type="checkbox"/>
		<input type="checkbox"/>

	ECO-EQUIPAMIENTOS			AÑO 2011
	Alumno: Cafferata, Juan Pablo		Legajo: 7296	
	Sede: Lomas	Comisión: 5°A	Turno: Noche	

2.27.30 Usuario_Preguntas

Nombre de columna	Tipo de datos	Permitir v...
 id_Pregunta	int	<input type="checkbox"/>
Pregunta	varchar(255)	<input checked="" type="checkbox"/>
Habilitado	smallint	<input checked="" type="checkbox"/>
		<input type="checkbox"/>

	ECO-EQUIPAMIENTOS			AÑO 2011
	Alumno: Cafferata, Juan Pablo	Legajo: 7296		
	Sede: Lomas	Comisión: 5°A	Turno: Noche	

3. Manual de Instalación

	ECO-EQUIPAMIENTOS			AÑO 2011
	Alumno: Cafferata, Juan Pablo	Legajo: 7296		
	Sede: Lomas	Comisión: 5°A	Turno: Noche	

Manual de Instalación

En las siguientes líneas se desarrollará una detallada explicación de los pasos que deberá seguir para instalar correctamente la solución en su máquina de escritorio. Antes se explicará brevemente los perfiles cargados en la solución y sus correspondientes datos de acceso.

PERFIL	DESCRIPCION	USUARIO	PASSWORD
Administrador	Realiza todas las funciones de seguridad y control dentro de la aplicación.	admin	admin
Operador	Realiza todas las funciones referentes al dominio del negocio.	operador	operador
Cliente	Realiza la función de compra.	cliente cliente2	cliente cliente2

Requisitos

- Disponer de Sql server 2008.
- Visual Studio 2008 o superior.
- Tener habilitado el usuario "sa" del Sql Server u algún otro. Por default la solución viene configurar para emplear el usuario "sa" y como contraseña "123456"
- Conocimientos básicos en informática.

Comienza la instalación

- Como primera medida deberá copiar la carpeta denominada "Eco-equipamientos" que se encuentra en el cd-rom provisto en la ubicación que más desee. (generalmente el escritorio, mis documentos).
- Una vez que la aplicación se haya copiado correctamente se procederá a configurar el servidor de base de datos.

	ECO-EQUIPAMIENTOS			AÑO 2011
	Alumno: Cafferata, Juan Pablo	Legajo: 7296		
	Sede: Lomas	Comisión: 5ªA	Turno: Noche	

Configuración del servidor de base de datos

- Como primera medida, se deberá restaurar la base de datos adjunta a la solución, para ello:
1. Ingresar en el SQL SERVER MANAGEMENT STUDIO.
 2. Si posee usuario y contraseña para autentificar en SQL Server ingréselos sino seleccione como tipo de autenticación “autenticación de Windows”.

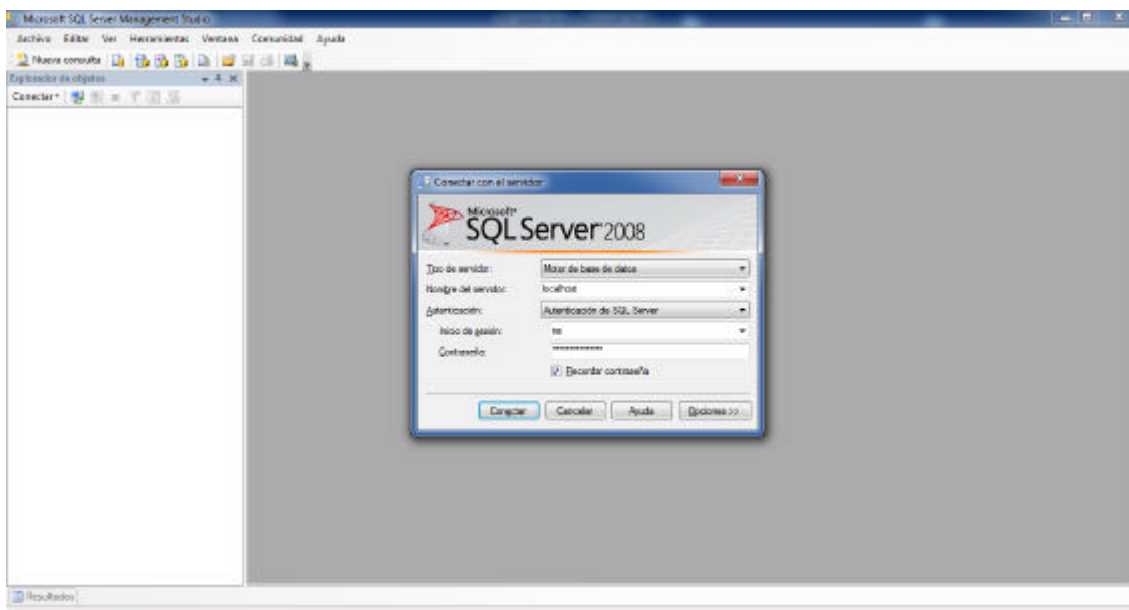

3. Una vez autenticado, visualice a su izquierda el árbol de ítems de la base de datos y haga click derecho en “Bases de datos” y en el menú contextual en “restaurar base de datos...”

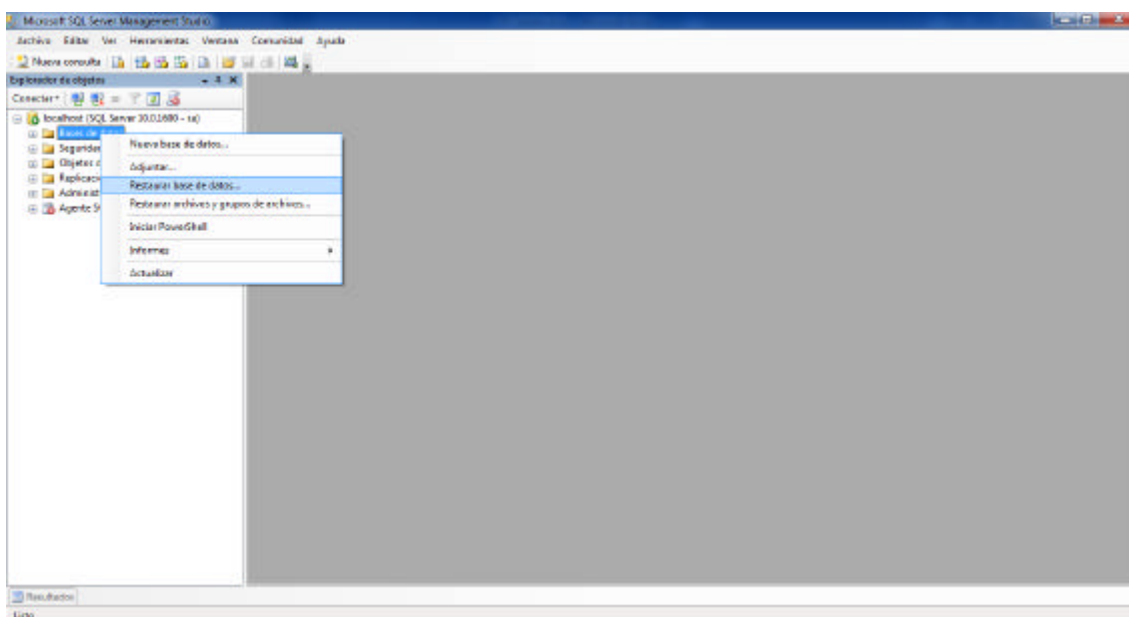

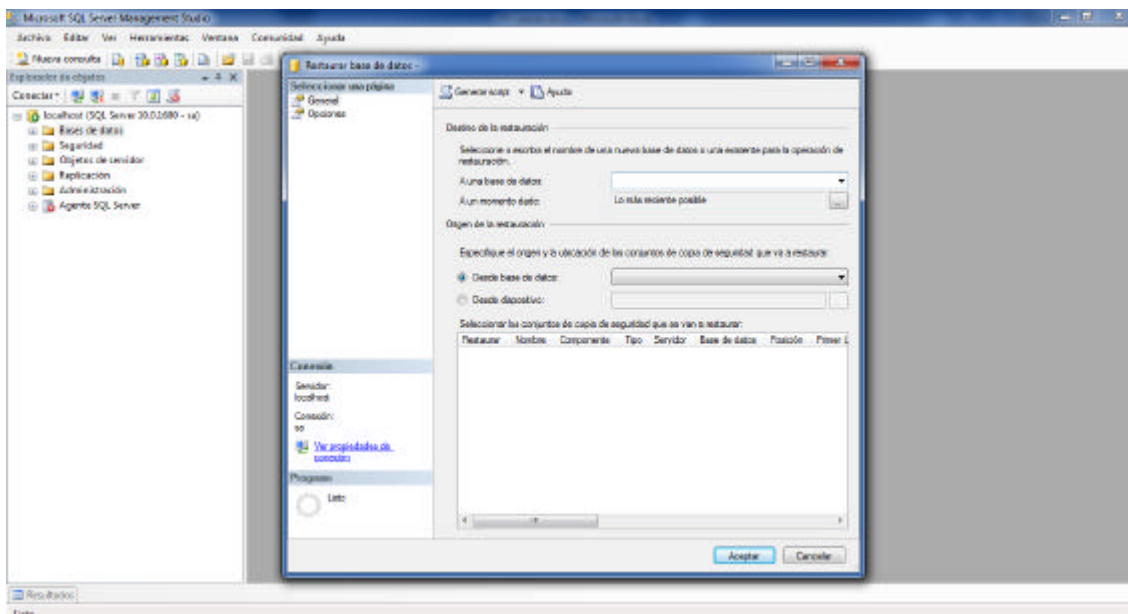

	ECO-EQUIPAMIENTOS			AÑO 2011
	Alumno: Cafferata, Juan Pablo	Legajo: 7296		
	Sede: Lomas	Comisión: 5ªA	Turno: Noche	

4. Aparecerá la siguiente ventana

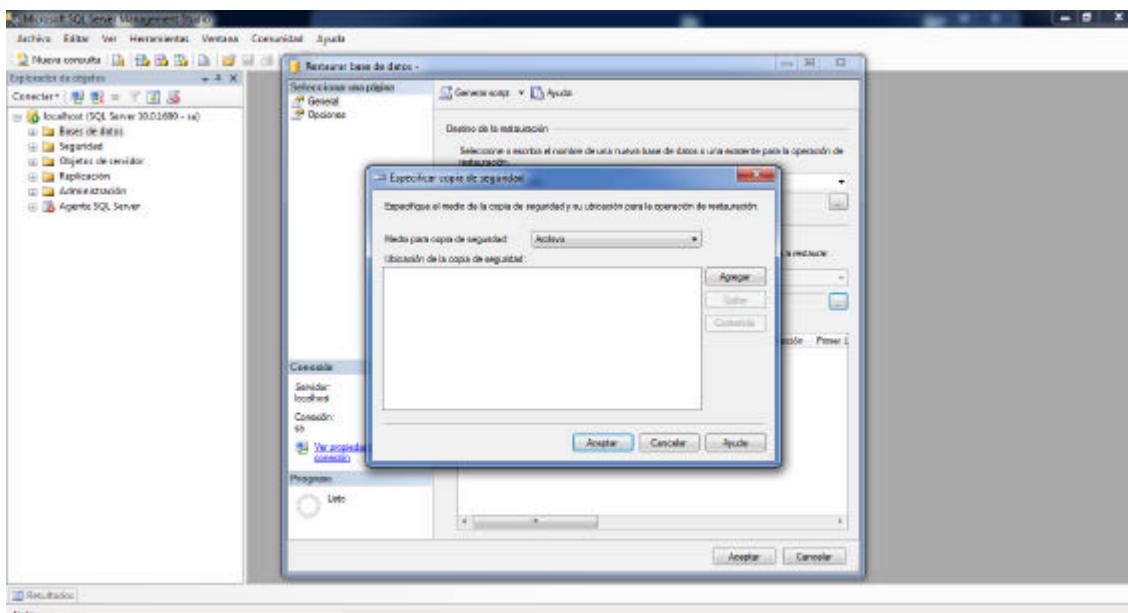

5. A continuación en la sección “Origen de la restauración” selección “desde dispositivo” y luego hacer click en el botón “...” Se abrirá una segunda ventana titulada “especificar copia de seguridad”



	ECO-EQUIPAMIENTOS			AÑO 2011
	Alumno: Cafferata, Juan Pablo		Legajo: 7296	
	Sede: Lomas	Comisión: 5ªA	Turno: Noche	

- A través del botón “Agregar” se seleccionará el backup (ubicado en la carpeta BACKUP dentro de la solución) a restaurar. Luego se deberá hacer click en “Aceptar”

Nota: La ruta va a variar dependiendo donde copio la solución. (Primer paso)

- Si el paso anterior se llevó a cabo correctamente se obtendrá una pantalla similar a la siguiente:

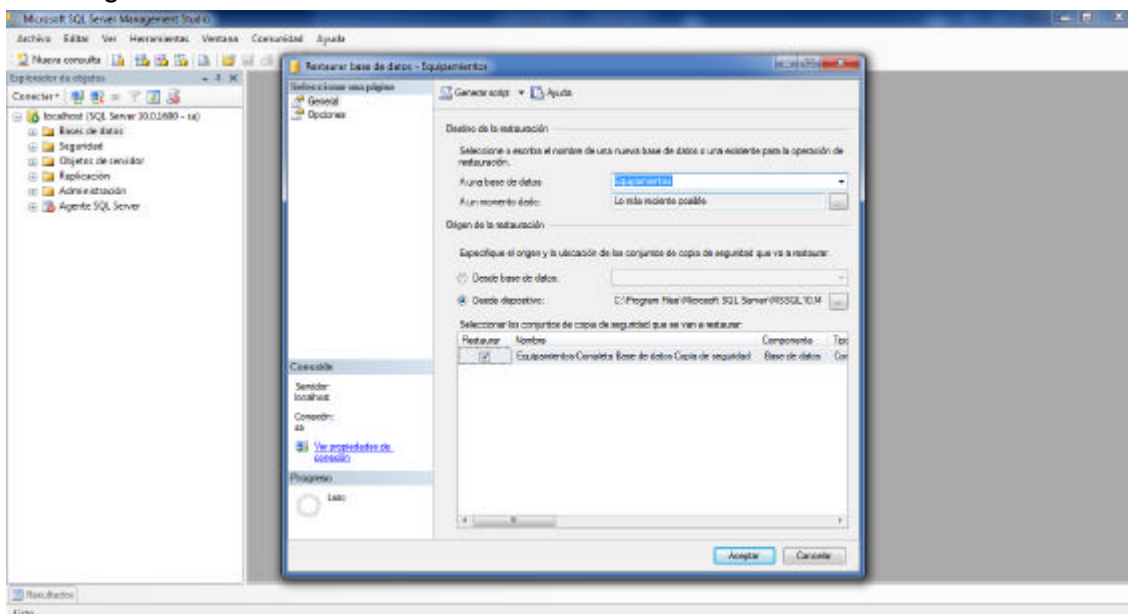

En ella se deberá tildar la opción de “restaurar” para especificar que se quiere restaurar dicho backup y en la sección de “Destino de la restauración” en el campo “A una base de datos” seleccionar la base de datos en donde se restaurará el backup.

- Por último, haga click en el botón “Aceptar”. Es aquí donde se restaurará la copia de seguridad de la solución en su máquina

	ECO-EQUIPAMIENTOS			AÑO 2011
	Alumno: Cafferata, Juan Pablo	Legajo: 7296		
	Sede: Lomas	Comisión: 5ªA	Turno: Noche	

Probar la solución

1. Para ejecutar la aplicación como primera medida deberá abrir el archivo “equipamientos.sln” ubicado dentro de la carpeta “Eco-equipamientos”.

Si posee el usuario y password que vienen por default en la explicación (descrito al inicio del manual) solo deberá correr la aplicación a través de la tecla rápida “F5” o yendo a Prueba – Iniciar Depuración.

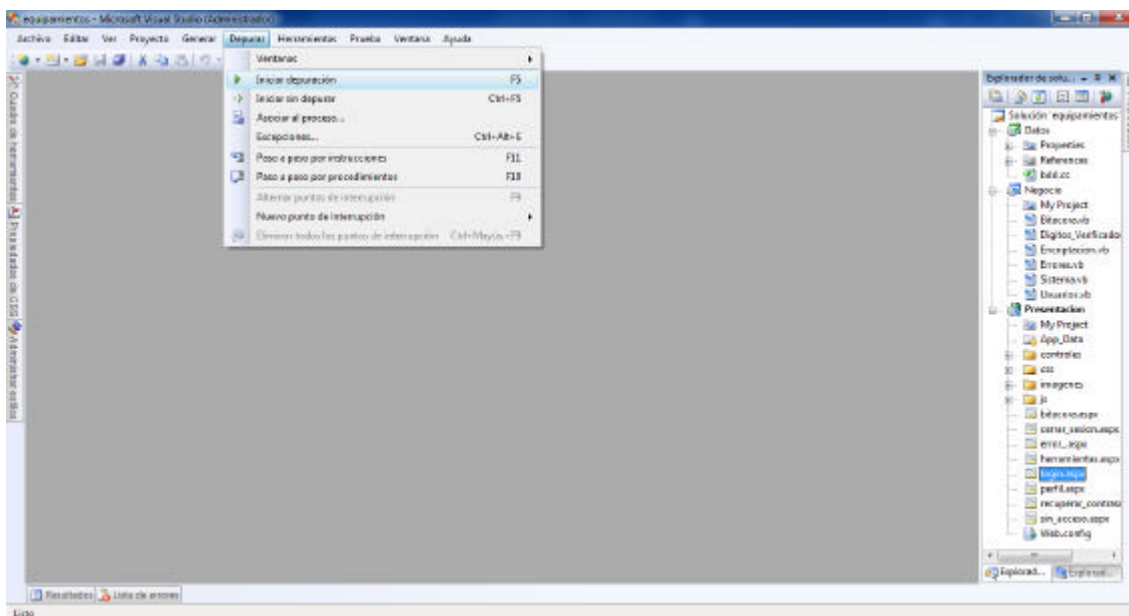

2. Si posee otro usuario y contraseña al que viene por default, deberá abrir el archivo web.config ubicado en la capa de Presentación del proyecto y modificar dichos parámetros en el nodo “connectionStrings”, una vez hecho esto realizar el paso anterior.

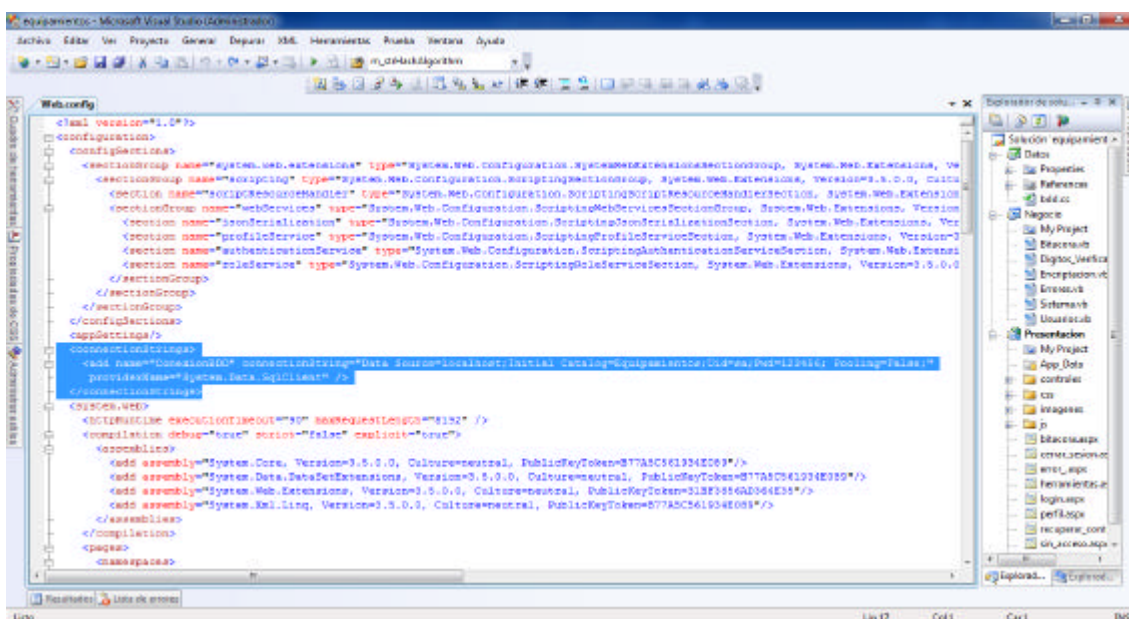

	ECO-EQUIPAMIENTOS			AÑO 2011
	Alumno: Cafferata, Juan Pablo	Legajo: 7296		
	Sede: Lomas	Comisión: 5°A	Turno: Noche	

4. Bibliografía

	ECO-EQUIPAMIENTOS			AÑO 2011
	Alumno: Cafferata, Juan Pablo	Legajo: 7296		
	Sede: Lomas	Comisión: 5°A	Turno: Noche	

Programación Avanzada con Microsoft Visual Basic .NET.

Francesco Balena. Mc Graw Hall.

PROGRAMACIÓN ENVISUAL BASIC .NET

Luis Miguel Blanco

Desarrollo de Aplicaciones para Internet con ASP.NET.

Ángel Esteban. Grupo Eidos.

C# Programming

Rob Miles

JavaScript: The Good Parts

Douglas Crockford

UML y Patrones (Segunda Edición).

Craig Larman. Preatice Hall.

El lenguaje Unificado de Modelado Guía de Usuario (Segunda Edición). Grady Booch. Addison-Wesley

MSDN

www.msdn.microsoft.com

Microsoft ASP.net

www.asp.net

JQuery

www.jquery.com